

# VisioDoor wi-Fi

## Interphone vidéo connecté filaire

Smart wired video doorphone  
Videocitofono intelligente cablato  
Videoportero intelligente con cable

PVFO053

VisioDoor wi-Fi



2 fils  
100m max



Ecran tactile



Contrôle  
à distance



REC  
Photos/  
vidéos



6 mélodies



Gâche  
et portail



Notice d'utilisation et d'installation



Installation and user manual



Manuale d'installazione e uso



Instrucciones de uso e instalación

# ÍNDICE

A- Precauciones para el uso .....	52
B- Descripción.....	52
C- Cableado / Instalación .....	53
D- Uso .....	55
E- Ajustes.....	57
F- Configuración .....	59
G- Ajuste .....	62
H- Características técnicas.....	66
I- Asistencia técnica .....	67
J- Avisos .....	67
K- Garantía.....	67
L- Declaración de conformidad.....	67

## A- PRECAUCIONES PARA EL USO

Este manual forma parte de su producto. Se facilitan la siguientes instrucciones para su seguridad. Leer detenidamente estas instrucciones antes de utilizar el producto y conservarlas para futuras consultas. Elegir un emplazamiento adecuado. Asegurarse de que ningún elemento dificulte la sujeción de los tacos y tornillos en la pared. Terminar y controlar su instalación antes de enchufar. No enchufar su alimentación mientras su instalación no esté terminada y controlada. La instalación, las conexiones eléctricas y los ajustes deben efectuarse por una persona calificada y especializada. El bloque de alimentación debe instalarse en un lugar seco. Usar el equipo únicamente para el fin para el que ha sido diseñado.

La función de este videoteléfono es identificar a un visitante, no debe utilizarse para vigilancia callejera. La utilización de esta instalación debe ser conforme a la ley francesa n° 78-17 del 6 de enero de 1978 relativa a la informática, a los ficheros y a las libertades. Corresponde al comprador informarse en la CNIL sobre las condiciones y autorizaciones administrativas necesarias para una utilización fuera de un contexto estrictamente personal. SCS Sentinel no podrá ser considerada responsable en caso de utilización de este producto fuera de las leyes y reglamentos en vigor.

Este producto sólo funciona con la aplicación iSCS Sentinel. La aplicación está disponible de forma gratuita en PlayStore y AppStore. Actualizaciones pueden ser necesarias, por ejemplo, para corregir errores, mejorar funciones o la experiencia del usuario. Puede activar o desactivar las actualizaciones automáticas para la aplicación iSCS Sentinel en la configuración de PlayStore o AppStore. La información relativa al motivo de la actualización, su impacto en el rendimiento y la evolución de las funcionalidades del producto o aplicación, así como el espacio de almacenamiento utilizado, se indican, para cada actualización en PlayStore o Apple Store.

De acuerdo con la normativa y la garantía legal, se garantizan la disponibilidad y actualizaciones de la aplicación durante 2 años. **Este manual puede estar sujeto a cambios en función de las actualizaciones de la aplicación. Para asegurarse de que tiene la última versión, le aconsejamos que la descargue de nuestro sitio web [www.scs-sentinel.com](http://www.scs-sentinel.com) o de la aplicación iSCS Sentinel : ajustes / manuales.**

## B- DESCRIPCIÓN

### B1- Contenido / dimensiones

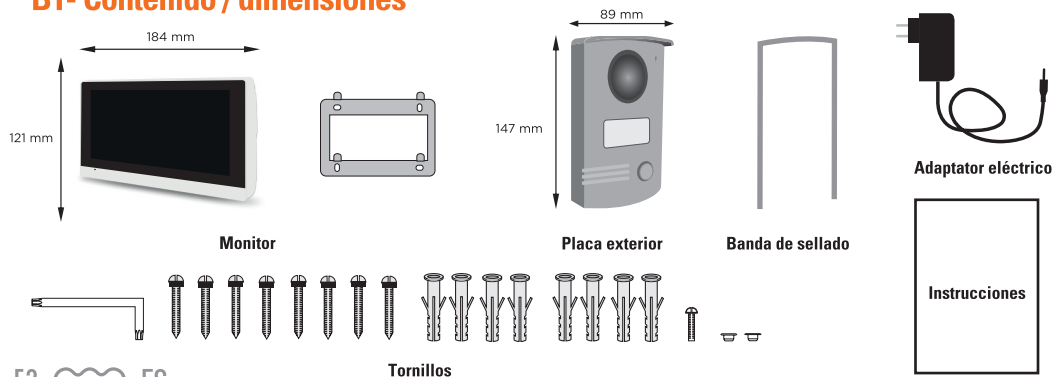

## B2- Presentación del producto

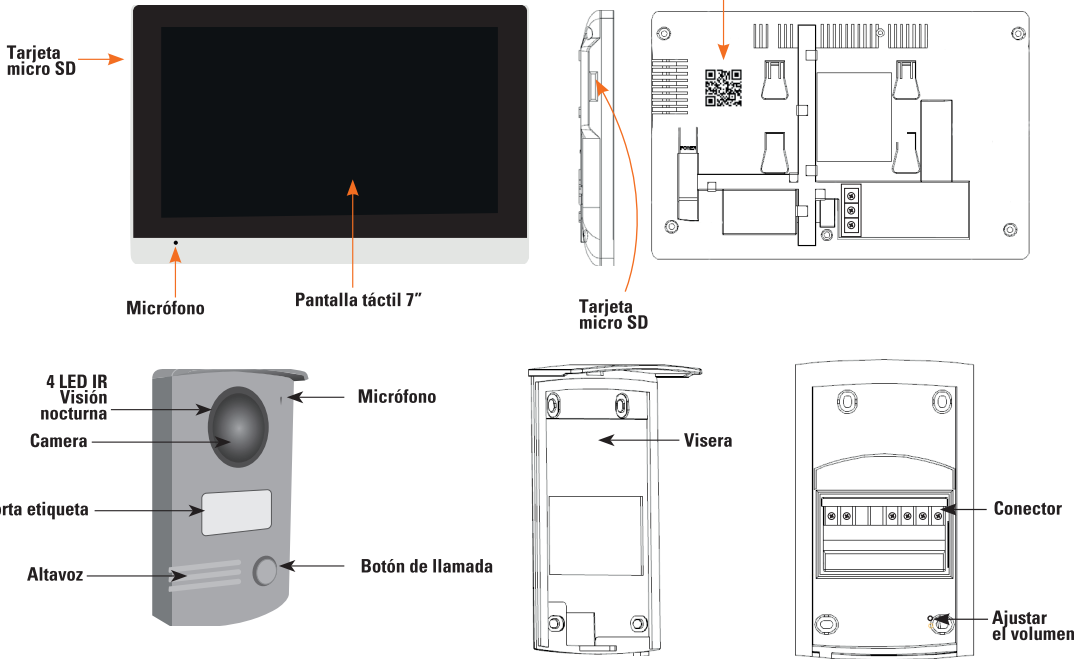

## C- CABLEADO / INSTALACIÓN

### C1- Impianto

#### Monitor

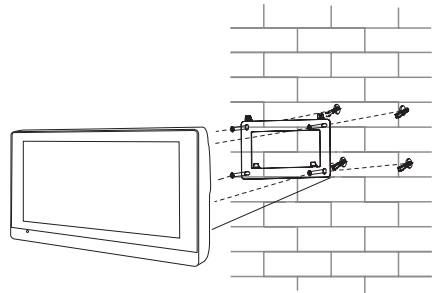
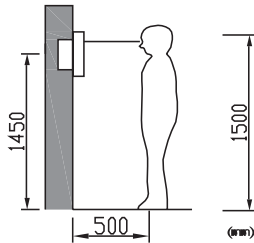

#### Placa exterior

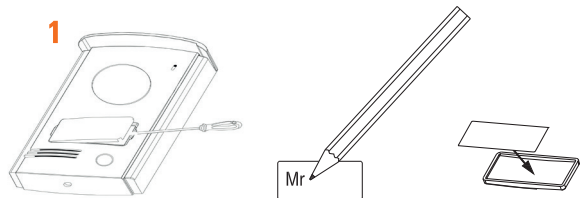
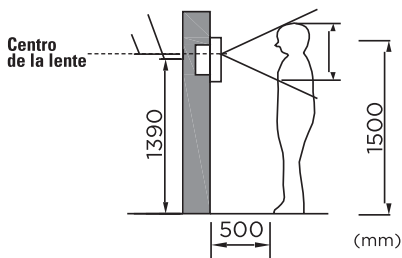

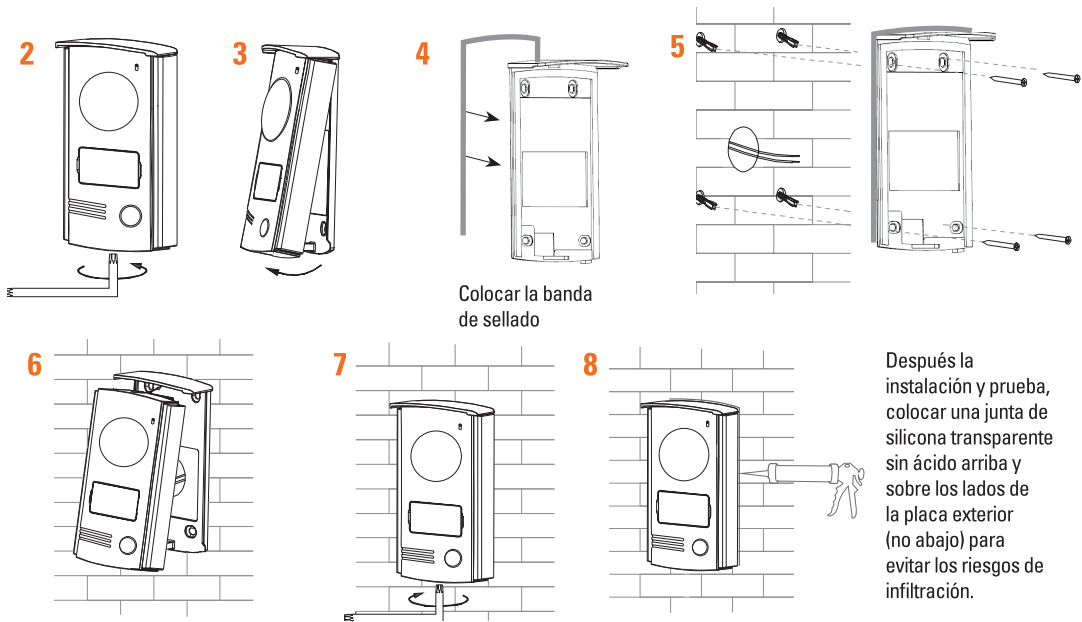

Colocar la banda de sellado

Después la instalación y prueba, colocar una junta de silicona transparente sin ácido arriba y sobre los lados de la placa exterior (no abajo) para evitar los riesgos de infiltración.

## C2- Esquema de cableado

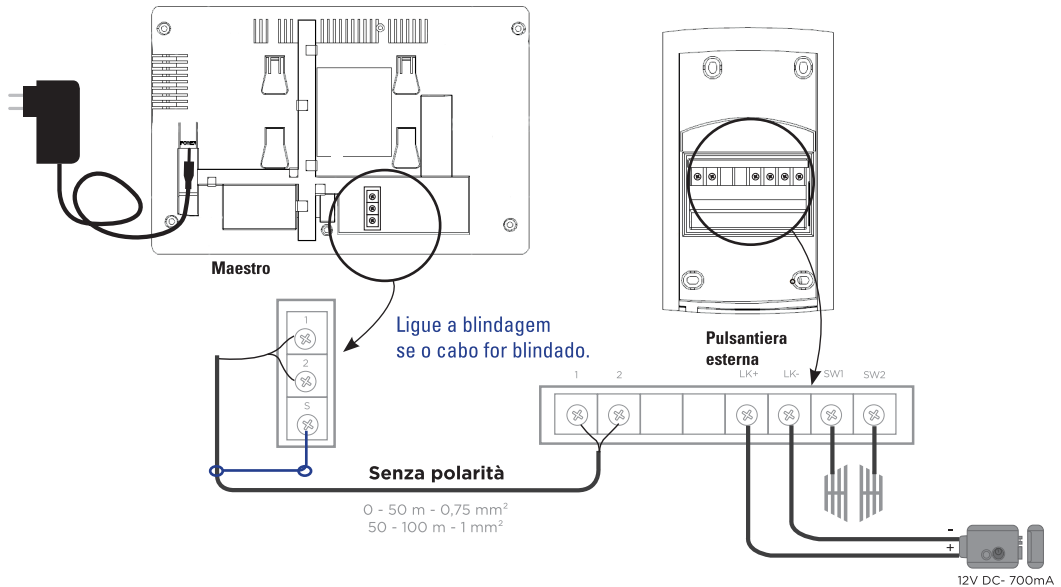

Tiene la posibilidad de conectar directamente el monitor al panel eléctrico vía un transformador 15V DC 0,8A (mínimum). Se necesitan conocimientos eléctricos, le aconsejamos que contacte con un profesional.

**ATENCIÓN : ¡RESPETE LA POLARIDAD!**  
El hilo con las líneas grises debe colocarse en el +. El hilo con las escrituras debe colocarse en el -.

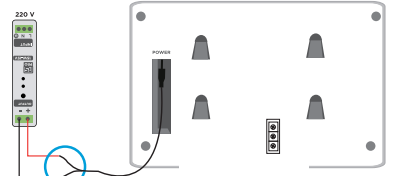
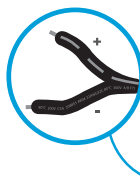

## D- USO

### D1- Llamada desde la placa exterior

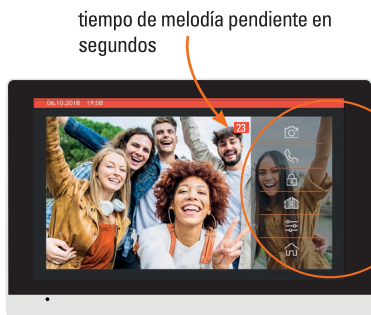
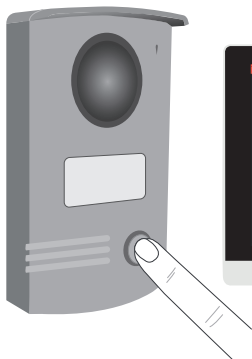

tiempo de melodía pendiente en segundos



Capturar una foto



Contestar / Colgar



Activar una cerradura



Activar un automatismo de portal



Pantalla de ajustes



Volver a la pantalla principal (la llamada perdida no será reportada)

### D2- Pantalla principal

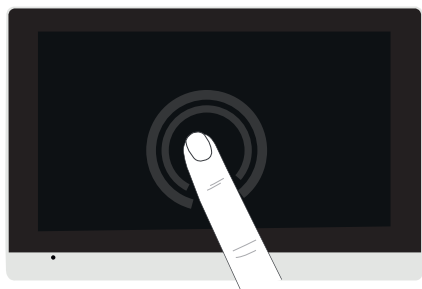

Para salir del modo de espera, tocar la pantalla

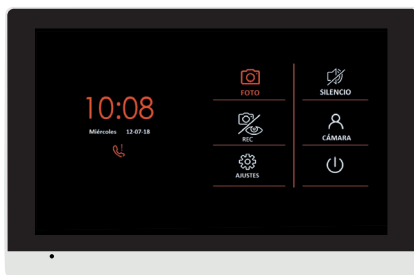

Visualización de fotos



Seleccionar si el aparato toma una foto y(o) un vídeo en cada llamada



Ajustes



Modo silencioso (este icono aparecerá en la parte superior de la pantalla si se elige el modo silencioso)



Vista de cámara



Modo de espera (La pantalla se apaga automáticamente después de 1 minuto)

### D3- Visualización de fotos y videos



#### Fotos

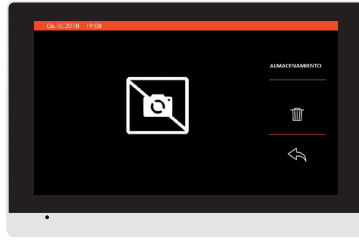

- ALMACENAMIENTO visualizar las fotos del monitor
- Suprimir la foto
- Volver a la pantalla principal

### D4- Modo silencioso



#### Modo silencioso

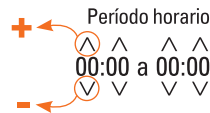
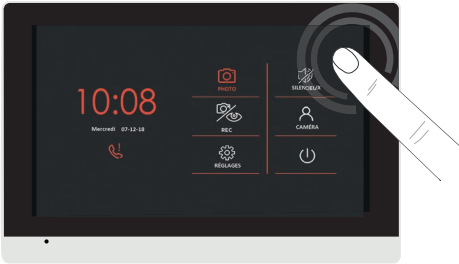

### D5- Visualización cámara



#### Cámara

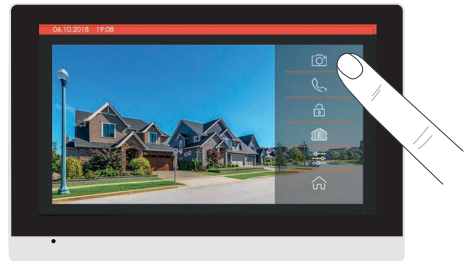
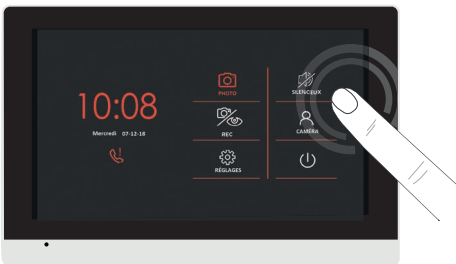

Puede acceder a la vista de la estación de puerta desde casa haciendo clic en el icono de la cámara

# E- AJUSTES

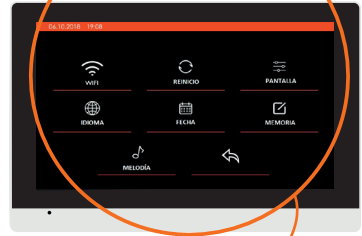

 Wi-Fi	 Reset	 Pantalla de ajustes
 Selección de idiomas	 Ajuste de la fecha y hora	 Copia de seguridad de la memoria interna en la tarjeta micro SD / suprimir todas las fotos / videos / Formatear la tarjeta micro SD
 Ajuste de la melodía	 Volver a la pantalla principal	



## Wi-Fi

Sin conexión

La lista de redes Wi-Fi

Activar Wi-Fi

Para restablecer Wi-Fi

The image shows the Wi-Fi settings screen on a smart TV. The status 'Sin conexión' (No connection) is at the top. A hand is touching the 'WIFI' icon. Below it, there is a 'WIFI RESET' button and an 'OK' button. Arrows point from text labels to these elements: 'Sin conexión' points to the status, 'La lista de redes Wi-Fi' points to the 'OK' button, 'Activar Wi-Fi' points to the 'WIFI' icon, and 'Para restablecer Wi-Fi' points to the 'WIFI RESET' button.



## Melodía



Vuelta de llamada activada

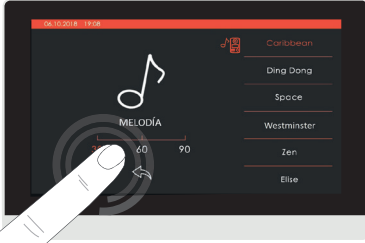

Seleccionar el período timbre  
30, 60 ou 90 segundos



Vuelta de llamada desactivada

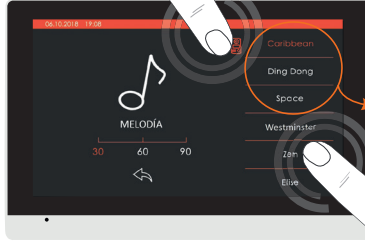

**3 melodías premium**  
con vuelta de llamada  
posible con la placa  
exterior

Selección  
melodía



## Reset

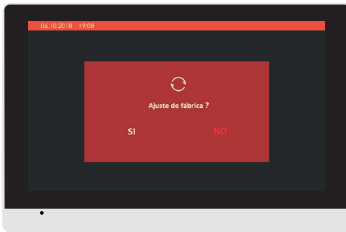

Esta función permite restablecer  
todos los datos y ajustes iniciales  
del aparato.



## Pantalla de ajustes



Luminosidad



Color



Contraste



Volumen de la melodía



Volumen de la voz



Volver a la pantalla  
principal



## Selección de idiomas

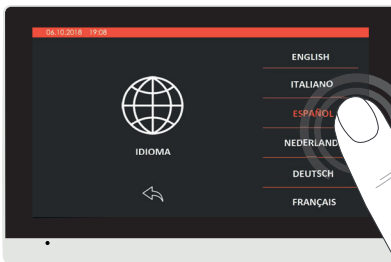





## Ajuste de la fecha

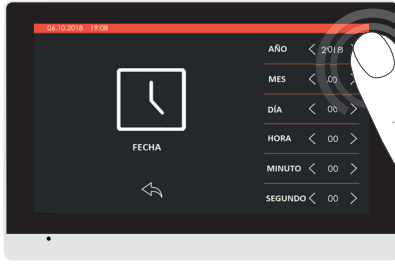

## Copia de seguridad en tarjeta SD



# F- CONFIGURACIÓN

## Instalación de la aplicación



### iSCS Sentinel

Descargar la aplicación en la App Store o Play Store del smartphone. Buscar «iSCS Sentinel» y hacer clic en Instalar.



Al final de la descarga, abrir la aplicación y hacer clic en crear mi cuenta



Introducir la dirección de correo electrónico y la contraseña correspondientes.

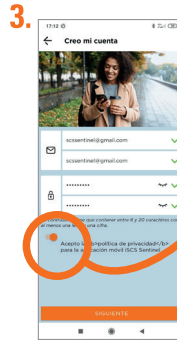

Pulsar «siguiente».



Aceptar la política de privacidad antes de hacer clic en siguiente



Introducir el código de validación que ha recibido por correo electrónico. Luego, validar la cuenta.

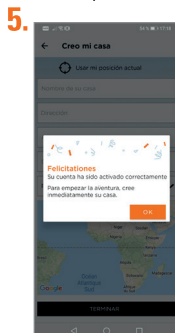

Pulsar AUTORIZAR.

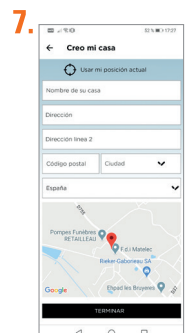
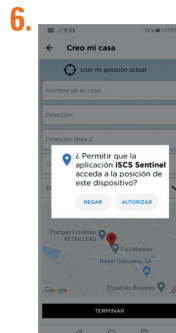

Introducir toda la información necesaria para crear la casa. Luego, hacer clic en terminar.

# Añadir la cámara

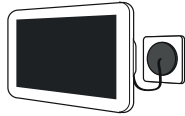

Algunos materiales pueden reducir el alcance de la red Wi-Fi.

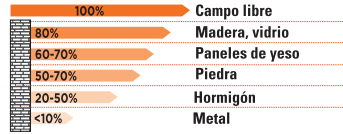

Enchufar la fuente de alimentación del monitor y colocarlo cerca del router Wi-Fi. El teléfono debe estar conectado a la misma red Wi-Fi que el monitor y la localización debe estar activada.



Pulsar **+** y luego «NUEVO DISPOSITIVO» para añadir el producto.

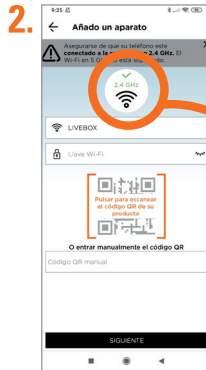

La red debe estar en 2,4 GHz para funcionar.



Introducir la clave Wi-Fi, escanear el código QR de la parte trasera del monitor o introducir el código manualmente.



En el monitor, ir a Ajustes y pulsar el icono «WiFi». Esperar a que el botón OK aparezca resaltado. Seleccionar la red WiFi e introducir la contraseña.

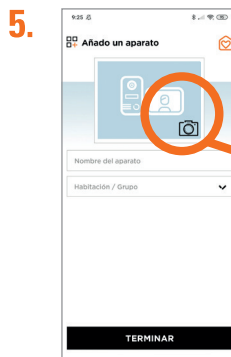
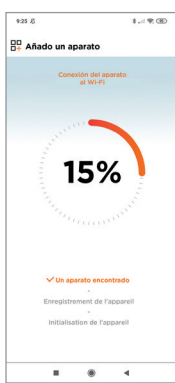
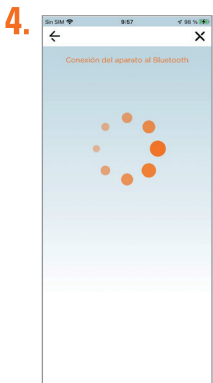

Introducir un nombre para el videoportero y la sala donde se encuentra el producto.

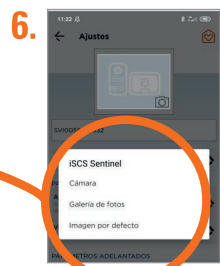

Añadir una foto de perfil desde la cámara, la galería o seleccionar una imagen predeterminada (foto de producto o última captura de movimiento).



Si el dispositivo no se conecta a la red Wi-Fi, aparecerá una página de error.

## Resolución en caso de fallo

1.



2.



Comprobar estos 5 puntos.

Hacer clic en «Repetir la operación»: volverá al paso 2



Si «Repetir la operación» no funciona, pulsar «Otro método»

3.



Pulsar «QR Code»

4.



Comprobar la información y hacer clic en siguiente.

5.



Hacer clic en «mostrar código QR».

6.



Escanear el código QR que aparece con la placa y, tras la señal sonora, pulsar «sí».



Se completa la carga y se validan los 3 pasos. A continuación, volver a los pasos 5 y 6 para cambiar la foto de perfil.

# G- AJUSTE

## Ajustes de la aplicación

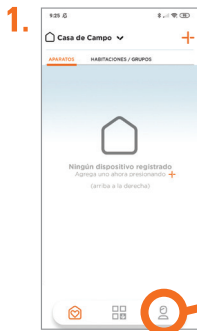

Pulsar  para acceder a los ajustes de la aplicación.



**Ver mi perfil:**  
Modificación de las informaciones personales

## Para añadir una casa

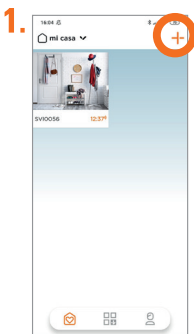

Hacer clic en 

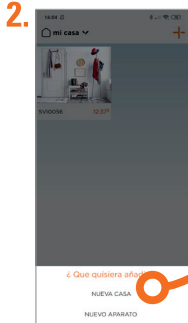

Crear una nueva casa.

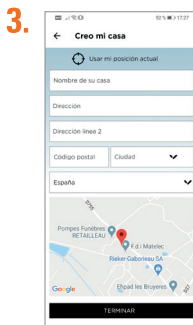



Rellenar los campos y pulsar **TERMINAR.**

## Para suprimir una casa

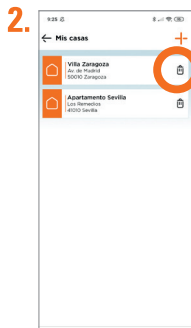

Pulsar 



Pulsar  para eliminar una casa.

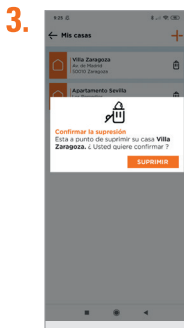

## Para modificar una casa

- 



1. Pulsar 
- 

2. Modificar la dirección.
- 

3. Registrar.

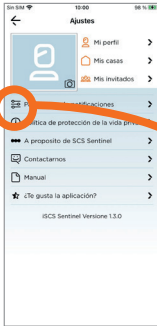
## Configuración de las notificaciones

- 

1. Pulsar  para acceder a la configuración de las notificaciones.
- 

2. Pulsar «Activar notificaciones» para activar todas las notificaciones. De lo contrario, pulsar sólo las notificaciones deseadas.

## Uso de la aplicación

- 

1. Pulsar para hablar.
- 

2. Captura de fotografías en el teléfono.
- 

3. Activar la pantalla completa (girar el teléfono).  
4. Captura de vídeo en el teléfono.
- 

5. Abrir o cerrar el portal
- 

6. Liberar la cerradura

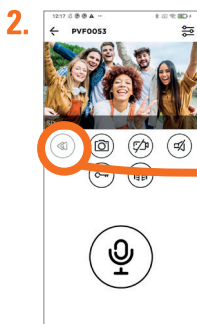



2. Ver lo que pasó

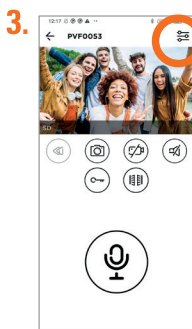

Grabar un video

Grabar una foto



3. Pulsar  para modificar la configuración del producto.



Por defecto, el producto aparecerá en la lista de favoritos al abrir la aplicación.

Pulsar  para agregar/suprimir el producto de los favoritos.

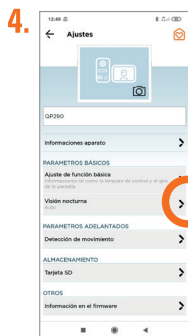

4. Pulsar «Ajuste de función básica»

## Configuración de la tarjeta SD (solo si tiene una en su monitor)

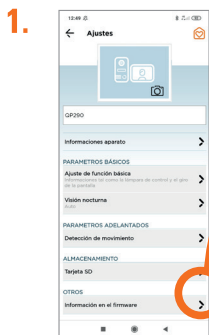

1. Pulsar «Tarjeta micro SD» para acceder a los ajustes.

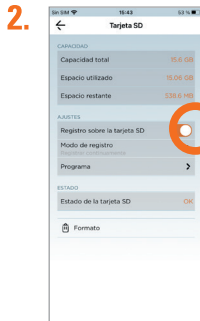

2. Pulsar «Registro sobre la tarjeta SD» para guardar automáticamente las fotografías y los videos en la tarjeta micro SD del monitor.

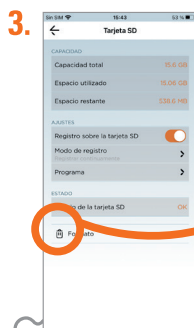

3. Pulsar «Formato» para reiniciar su tarjeta micro SD.

# Escenario

Un escenario es una acción que sigue a un evento o eventos desencadenantes.

1

Selecione/los eventos desencadenantes. Si tiene varios disparadores, puede elegir entre combinarlos (Y) o separarlos para realizar la acción (O).

2

Defina el/las acciones a realizar.

3

Registrar su escenario.

A continuación, la aplicación ejecutará la/las acciones(s) del escenario una vez que haya detectado un disparador.

SIGUIENTE

1.



2.



3.



4.



Para seleccionar uno o varios eventos de activación (dispositivo, fecha/hora o ubicación), pulsar +.

Para seleccionar una o varias acciones (dispositivo, notificación o retardo) pulsar +.

Por defecto, el escenario aparecerá en la lista de favoritos.



El escenario se activa

# Para añadir invitados

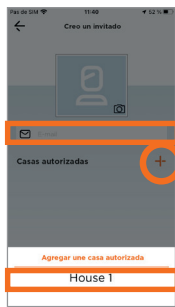
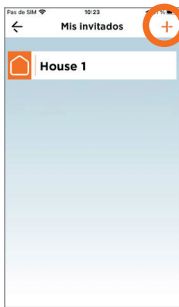

Activar las «acciones» del escenario sin esperar a los «eventos desencadenantes».

A través de la aplicación iSCS Sentinel, el invitado puede activar/desactivar los dispositivos pero no puede configurarlos.

# Reset

Para eliminar el dispositivo por completo, hay que eliminarlo en la aplicación.



# H- CARACTERÍSTICAS TÉCNICAS

<b>Monitor</b>	Alimentación	15V DC 0,8A
	Pantalla	Pantalla táctil 7" TFT LCD
	Resolución de pantalla LCD	1024 x 600 px
	Memoria interna (fotos)	14 Mo. Cuando la memoria está llena, la nueva foto sobrescribirá automáticamente la foto más antigua.
	Copia de seguridad en tarjeta SD externa (foto y videos)	4 Go - 32 Go clase 4 - 10 (no suministrada) <b>Es necesario formatear la tarjeta micro SD antes de utilizar</b>
	Frecuencia de funcionamiento	2412 MHz - 2472 MHz
	Potencia máxima de transmisión	< 100mW
	Wi-Fi	802 11b/g/n

## Placa exterior

Material	Aleación de aluminio
Ángulo de visión	100°
Visión nocturna	LED IR
Temperatura de servicio	-10°C /+ 50°C
Índice de protección	IP55

## Adaptador

Referencia del modelo	SH-7000-15-1A
Tensión de entrada	110-240V AC
Frecuencia de CA de entrada	50/60Hz
Tensión de salida	15V DC
Corriente de salida	0.8A
Potencia de salida	12W
Rendimiento medio en activo	84.03%
Rendimiento bajo carga (10%)	78.41%
Consumo eléctrico sin carga	0.084W

# I- ASISTENCIA TÉCNICA

## I1- Consejos de los expertos

Los técnicos del servicio posventa están disponibles en el siguiente número:



**937376105**

Si el producto funciona mal durante la instalación o pocos días después, póngase en contacto con el servicio de atención al cliente permaneciendo cerca del producto para que nuestros técnicos puedan diagnosticar el problema inmediatamente.



## I2 - Chat en línea



### Una pregunta ?

Para una respuesta personalizada, se puede utilizar nuestro chat en línea en nuestro sitio web [www.scs-sentinel.com](http://www.scs-sentinel.com)

## J- GARANTÍA



SCS Sentinel concede a este producto una garantía superior a la duración legal, como referencia de calidad y fiabilidad.

**Conservar el recibo de compra durante todo este período de garantía.**



Conservar el código de barra así como que su justificante de compra, serán necesarios para hacer uso de la garantía.

## K- AVISOS

- Mantener una distancia mínima de 10 cm alrededor del aparato para asegurar una ventilación suficiente.
- La ventilación no se debe obstaculizar cubriendo las aperturas de ventilación con elementos como por ejemplo periódicos, manteles, cortinas, etc.
- No colocar el aparato cerca de llamas vivas, como velas encendidas.
- Importantes interferencias electromagnéticas pueden perturbar el funcionamiento normal del producto.
- El producto sólo está destinado al uso privado.
- El aparato no debe estar expuesto a goteo o derrames de agua. Ningún objeto que contenga líquido, como por ejemplo vasijas, deben colocarse cerca del aparato.
- La toma de corriente debe mantenerse fácilmente accesible. Se usa como mecanismo de desconexión.
- El monitor y el adaptador sólo se pueden usar en interiores.
- Efectuar todas la conexiones entre los elementos antes de enchufar el kit.
- Exclusivamente conectar el equipo con el adaptador incluido.
- Manejar los elementos con cuidado. Los componentes electrónicos son frágiles.
- No obstaculizar el micrófono de la placa exterior o del monitor.
- Durante la instalación del producto, dejar el producto y el embalaje fuera del alcance de los niños o de los animales. Constituyen una fuente potencial de peligro.
- Este producto no es un juguete. No fue diseñado para ser utilizado por niños solos.

 Desconectar el cable de alimentación antes de realizar la limpieza o el mantenimiento. No se debe limpiar el producto con sustancias abrasivas o corrosivas. Utilizar un simple paño suave. No se debe vaporizar ningún producto sobre el aparato.

 Asegurarse de efectuar un correcto mantenimiento del producto y verificar a menudo la instalación para detectar algún posible defecto. No se debe utilizar el aparato si necesita una reparación o un ajuste. Llamar a un personal calificado.

  No se deben tirar los aparatos inservibles con los residuos domésticos, ya que las sustancias peligrosas que puedan contener pueden perjudicar la salud y al medio ambiente. Pídar a su distribuidor que los recupere o utilizar los medios de recogida selectiva puestos a disposición por el ayuntamiento.

 Corriente continua  Corriente alterna  Modelo de clase II  El monitor es sólo para uso en interiores

IP 55 : La unidad exterior está protegida contra depósitos de polvo nocivos y chorros de agua desde cualquier dirección.



## L- DECLARACIÓN DE CONFORMIDAD

Por la presente, SCS Sentinel declara que este producto cumple con los requisitos esenciales y otras disposiciones relevantes de la directiva 2014/53/UE. La declaración de conformidad completa se puede consultar en el sitio web : [www.scs-sentinel.com/downloads](http://www.scs-sentinel.com/downloads).

Toutes les infos sur :  
**[www.scs-sentinel.com](http://www.scs-sentinel.com)**



**SCS** sentinel

110, rue Pierre-Gilles de Gennes  
49300 Cholet - France