

**scs sentinel**

# OpenGate 1

MVE0100

## Motorisation à vérins

pour portail battant

Automation kit for swing gate

Motorizzazione a martinetto per

cancello a battente

Kit automatismos portal dos batientes

MVE0100

OpenGate 1



Installation  
Utilisation  
faciles

24 V



Fiabilité



Moteurs  
silencieux



Carte  
électronique  
PCB100  
VSCS

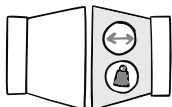

2 x 2 m max  
2 x 200 kg max



**SUIVEZ LE GUIDE!**  
Pour l'installation et  
plus d'explications.

# SUMARIO

A - Precauciones de uso .....	56
B - Descripción .....	59
C- Cables / Instalación .....	60
D- Ajuste / Uso .....	68
E- Características técnicas .....	70
F- Mantenimiento .....	71
G- Asistencia técnica .....	72
H- Garantía .....	73
I- Advertencia .....	73
J- Declaración de conformidad .....	73

## A- PRECAUCIONES DE USO



**ADVERTENCIA: Instrucciones importantes de seguridad.** Es importante seguir estas instrucciones para la seguridad personal, ya que una instalación incorrecta podría provocar lesiones graves. Conservar estas instrucciones. En caso de instalación por parte de un tercero, este manual debe entregarse al usuario final. El usuario final también debe recibir formación sobre el uso seguro del aparato de acuerdo con las instrucciones de este manual.



### INFORMACIÓN

SCS SENTINEL certifica que sus automatismos cumplen las normas y reglamentos de seguridad para automatismos de puertas (EN 60335-2-103).

Queda prohibido usar este producto sin respetar las condiciones especificadas o emplear componentes o accesorios no recomendados por SCS SENTINEL, ya que puede comprometer la seguridad de bienes y personas.

SCS SENTINEL declina toda responsabilidad por los daños derivados del incumplimiento de las instrucciones proporcionadas en este manual.



### ANTES DE LA INSTALACIÓN

Este producto está destinado únicamente a la automatización de una puerta batiente de uso «residencial».

La instalación requiere personal cualificado con conocimientos mecánicos y eléctricos.

Antes de instalar el motor, es necesario comprobar que la parte accionada esté en buenas condiciones mecánicas, esté bien equilibrada y se abra y se cierre correctamente.

Hay que asegurarse de que el rango de temperatura indicado en el motor está adaptado al lugar de instalación.

**ATENCIÓN:** El motor no puede utilizarse con una parte accionada que incorpore una cancela.

### INSTALACIÓN ELÉCTRICA



**PELIGRO:** La instalación de la fuente de alimentación debe cumplir con la normativa vigente en el país en el que se instale el producto (NF C 15-100 para Francia) y deberá realizarse por personal cualificado.

La red eléctrica debe estar protegida contra subidas de tensión mediante un disyuntor adaptado y un dispositivo de corriente residual. Debe preverse un medio para desconectar todos los polos de la red de alimentación. Este dispositivo debe estar conectado directamente a los bornes de alimentación y tener una distancia de separación de contactos en todos los polos que garantice una desconexión completa de acuerdo con las normas de instalación.

Si el cable de alimentación está dañado, debe ser sustituido por el fabricante, su servicio posventa o personas con cualificación similar para evitar riesgos.



## INSTALACIÓN DEL MOTOR



**PELIGRO:** El motor debe desconectarse de la fuente de alimentación durante la instalación.

**ADVERTENCIA:** Hay que asegurarse de que en el entorno de instalación (puerta y partes fijas) se evitan, o al menos se señalizan, las zonas de riesgo (ver el apartado «Riesgos potenciales» después de estas indicaciones).

Hay que evitar que la parte accionada y las partes fijas de alrededor se compriman como consecuencia del movimiento de apertura de la parte accionada.

**ADVERTENCIA:** Activar el dispositivo de accionamiento manual podría provocar un movimiento incontrolado de la parte accionada debido a un fallo mecánico o a la pérdida de equilibrio.

Si se instala un dispositivo de control fijo (teclado con código, selector de llave, etc.), deberá colocarse a 1,5 m del suelo y lejos de las partes móviles pero siempre a la vista de la puerta.

Si la puerta va a funcionar en modo de cierre automático, o si se va a abrir distancia sin una visión directa de la misma, deben instalarse fotocélulas.

Si la puerta se cierra automáticamente o si se abre a la vía pública, puede ser obligatorio instalar una luz intermitente, según la normativa del país donde se instale el motor.

Corresponde al instalador hacer una instalación conforme a la normativa.

Tras la instalación, es necesario asegurarse de que el mecanismo esté bien ajustado y que el sistema de protección y cualquier dispositivo de accionamiento manual funcione correctamente. Hay que pegar de forma permanente la etiqueta del dispositivo de accionamiento manual en el elemento de control del dispositivo.



## USO DEL MOTOR

**ATENCIÓN:** Este aparato puede utilizarse por niños a partir de 8 años y por personas con capacidades físicas, sensoriales o mentales reducidas o sin experiencia ni conocimientos, siempre que se les supervise o instruya adecuadamente sobre el uso del aparato en condiciones de seguridad e identificando los riesgos que conlleva.

Los niños no deben jugar con el aparato.

La limpieza y el mantenimiento por parte del usuario no deberá llevarse a cabo por niños sin supervisión.

No se debe permitir que los niños jueguen con el aparato o con sus controles. Mantener los dispositivos de control fuera del alcance de los niños.

**ADVERTENCIA:** El usuario debe supervisar la puerta durante su funcionamiento y mantener alejadas a las personas hasta que la puerta esté completamente abierta o cerrada. No impedir deliberadamente el movimiento de la puerta.



## MANTENIMIENTO Y CUIDADO DEL MOTOR



**PELIGRO:** El motor debe desconectarse de la fuente de alimentación durante la limpieza, el mantenimiento y la sustitución de piezas.

Comprobar con frecuencia que la instalación no esté mal equilibrada ni presente signos de desgaste o daños en los cables, los muelles y fijaciones. No utilizar el aparato si necesita reparación o ajuste. El sistema de motor solo debe repararse o sustituirse utilizando piezas originales.

Para más información, consultar el apartado **F - Mantenimiento**

## MANDOS A DISTANCIA



**PELIGRO:** No ingerir las pilas, hay riesgo de quemaduras químicas.

Este producto contiene una pila de botón. Si se ingiere, la pila de botón puede causar quemaduras internas graves en tan solo 2 horas, lo que podría ser mortal. Mantener las pilas nuevas y usadas fuera del alcance de los niños. Si el compartimento de las pilas no se cierra bien, no utilizar el producto y mantener fuera del alcance de los niños. Si se sospecha que se ha tragado o introducido una pila en cualquier parte del cuerpo, acudir inmediatamente a un médico. No limpiar el mando a distancia con sustancias abrasivas o corrosivas.

Utilizar un simple paño suave. No permitir que los niños jueguen con el producto o con su embalaje. Cuando se cambie la pila, utilizar una de las mismas características que la suministrada con el producto. Retirar las pilas del equipo si no se va a utilizar durante un periodo prolongado de tiempo, excepto en situaciones de emergencia. Las pilas no deben exponerse a un calor excesivo ni arrojarse al fuego.

# Riesgos potenciales

Existen 4 riesgos potenciales  
3 zonas identificadas enfrente:

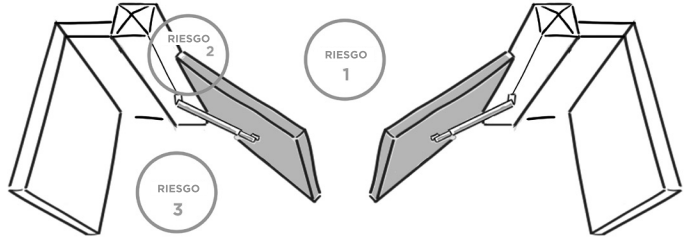

## Riesgo 1 : Choque y aplastamiento

### Prevención :

- Detección de obstáculos por motor.
- Utilización de fotocélulas.

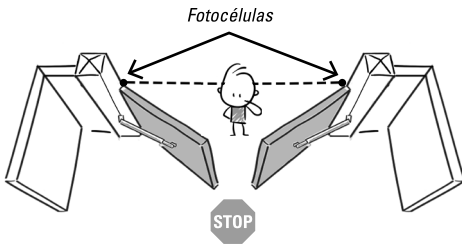

## Riesgo 2 : Trituración manual

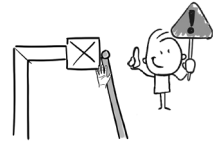

### Prevención :

- Dejar una distancia mínima de 10 cm entre la hoja y el pilar/pared.
- Hacer una muesca en la esquina del pilar sin debilitarlo.

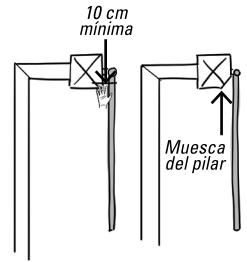

## Riesgo 3 : Encarcelamiento y aplastamiento

### Prevención :

- Detección de obstáculos por el motor.
- Dejar una distancia mínima de 50 cm entre el brazo motor y la pared (u otra parte fija).

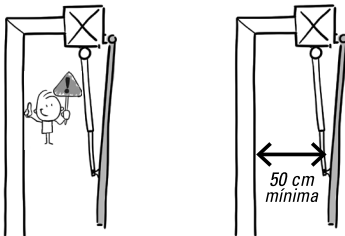

## Riesgo 4 : Aplastamiento de los pies



### Prevención :

- Para evitar una zona de peligro para los pies, dejar una distancia mínima de 12 cm o máxima de 5 mm entre la parte inferior de las hojas y el suelo.



## B- DESCRIPCIÓN

### B1- Contenido del kit

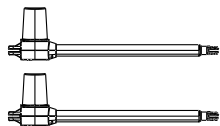

2 motores  
MPD0205

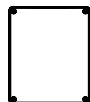

1 caja  
electrónica



2 controles  
remotos  
AAM0121



1 luz  
intermitente  
con antena  
integrada  
AAM0123

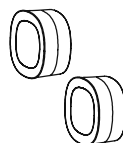

2 fotocélulas  
AAM0036

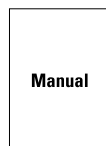

1 manual

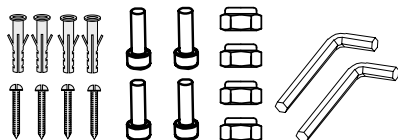

Tornillos

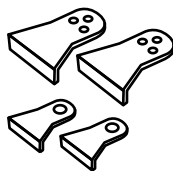

Soportes  
de montaje

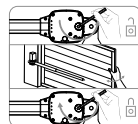

Etiqueta de  
desbloqueo

### B2- Dimensiones

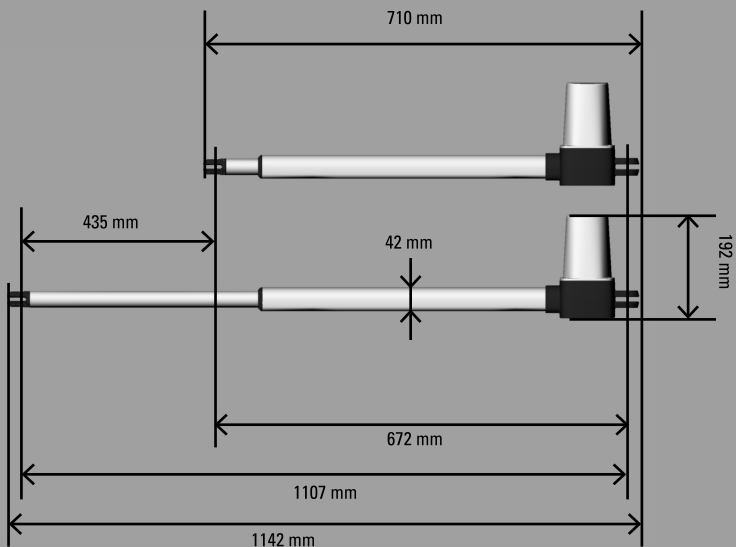
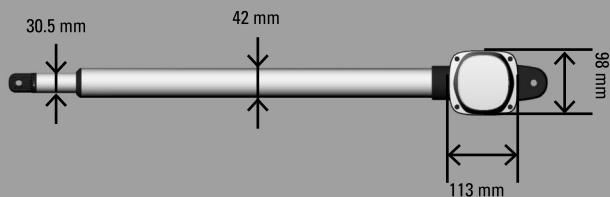

# C- CABLES / INSTALACIÓN

## C1- Instalación del automatismo

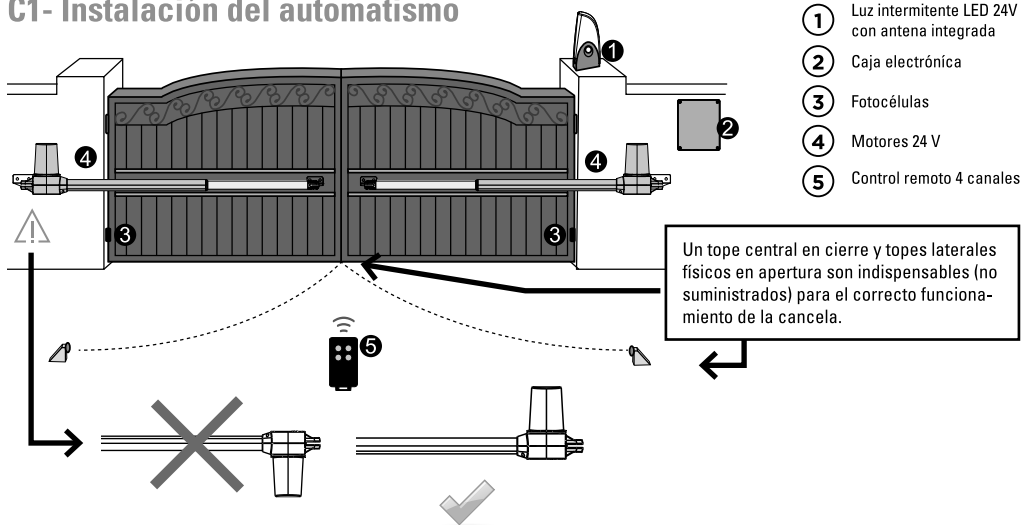

## C2- Tabla de las dimensiones

Para una instalación correcta, es necesario cumplir con las medidas indicadas en la tabla siguiente. Si es necesario, se puede ajustar la estructura del portal para adaptarla a su automatismo.

Antes de proceder a la instalación, asegurarse de que su portal funciona libremente :

- 1) Las bisagras están correctamente colocadas y están engrasadas.
- 2) Ningún obstáculo en la zona de desplazamiento.
- 3) No fricciones entre los dos batientes o al nivel del suelo durante la apertura.

### Apertura interior - instalación con portal cerrado

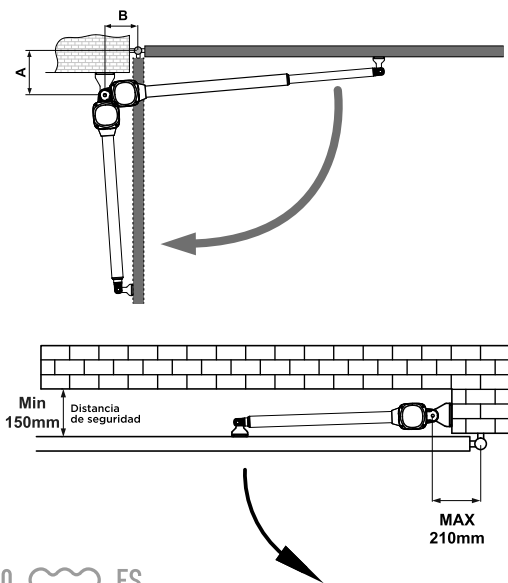

A \ B	140	150	160	170	180	190	200	210
140								
150		>120°				110° - 120°		
160								
170						100° - 110°		
180								
190								
200								
210								90° - 100°

dimensiones de montaje ideal

## Apertura hacia el exterior - instalación con portal abierto (max 90°)

**⚠ CUIDADO !** En caso de apertura hacia el exterior, es necesario instalar una luz intermitente sobre su pilar por razones de seguridad.

Para permitir una apertura exterior será necesario crear y/o hacer fabricar una pieza metálica para compensar los motores, es entonces IMPERATIVO respetar las dimensiones de instalación indicadas en la tabla.

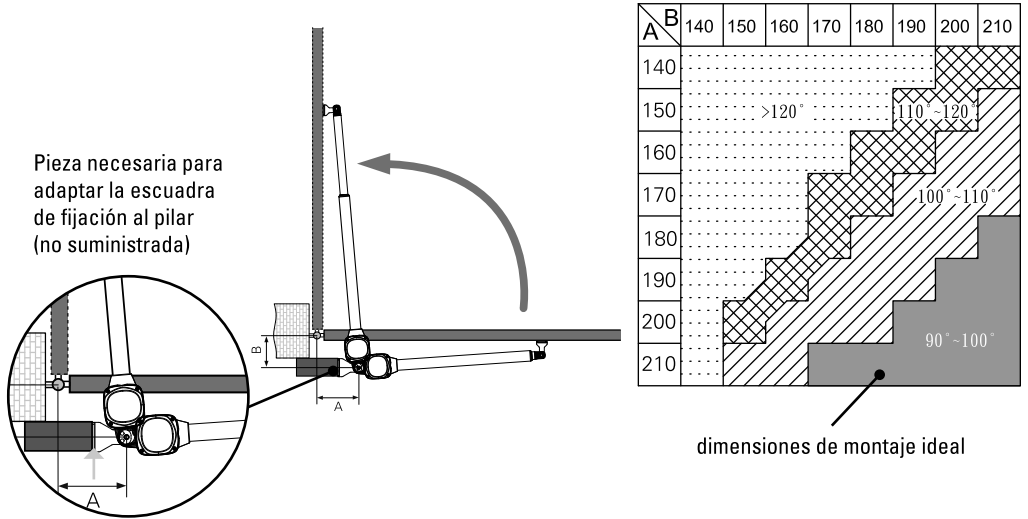

## C3- Desbloqueo manual

En caso de fallo de corriente o para programar su automatismo, se puede desbloquear manualmente los motores :

Bajo el automatismo, introducir la llave hexagonal para desbloquear, y girarla a 180°, en sentido anti-horario. Puede ahora abrir el portal a mano.

Para desbloquear de nuevo el motor, introducir la llave hexagonal, y girar en el sentido del reloj a 180°.

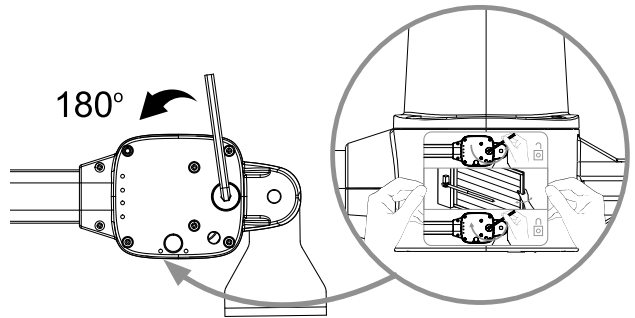

Hay que pegar de forma permanente la etiqueta del dispositivo de accionamiento manual en el elemento de control del dispositivo.

## C4- Fijación del brazo

Antes de posicionar el brazo sobre el portal, desbloquear el brazo (C3) y salir completamente el tubo, luego insertar el tubo de 3 cm (esto garantiza que la puerta quede bloqueada cuando esté cerrada).



En caso de problema para desbloquear su motor, simplemente basta con conectar los cables blanco y amarillo del motor a una batería en una u otra dirección según la polaridad para accionar los motores.

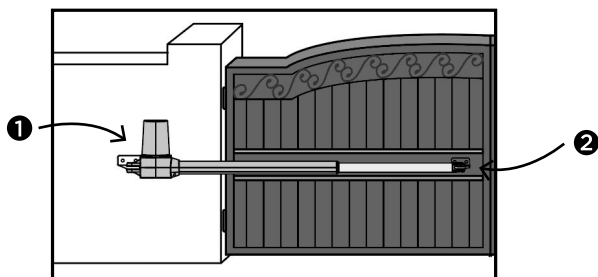
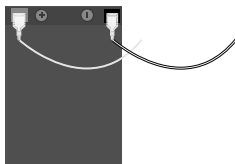

**1** Fijar el primer soporte al pilar. Colocar el automatismo en el soporte, luego colocar el tornillo y la tuerca.

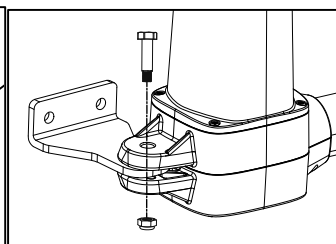
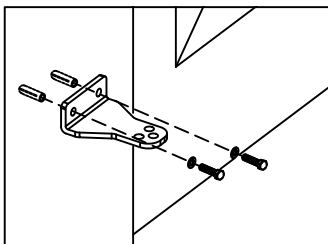
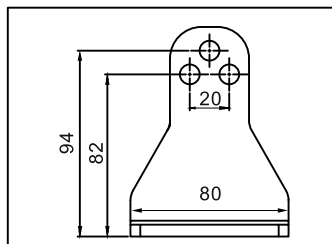

**2** Montar el segundo soporte con el otro lado del automatismo y atornillar el soporte a la puerta cerrada.

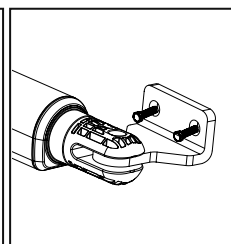
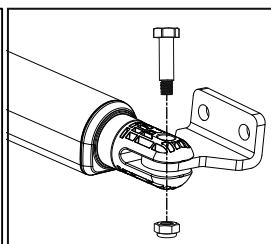
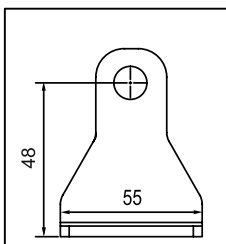

Asegurarse de que los brazos estén montados en posición horizontal, en particular en estas posiciones :

**1)** Puerta en posición « cerrada »    **2)** Puerta en posición « abierta »    **3)** Puerta en posición « ángulo de 45° »

Antes de soldar el soporte sobre el batiente (si necesario), proteger el automatismo para evitar los daños ocasionados por las chispas.



# C5- Esquema de cables

Figura 1

**cables imperativo en :**

▲ ≥ 0.5 mm<sup>2</sup>

● 1 mm<sup>2</sup>

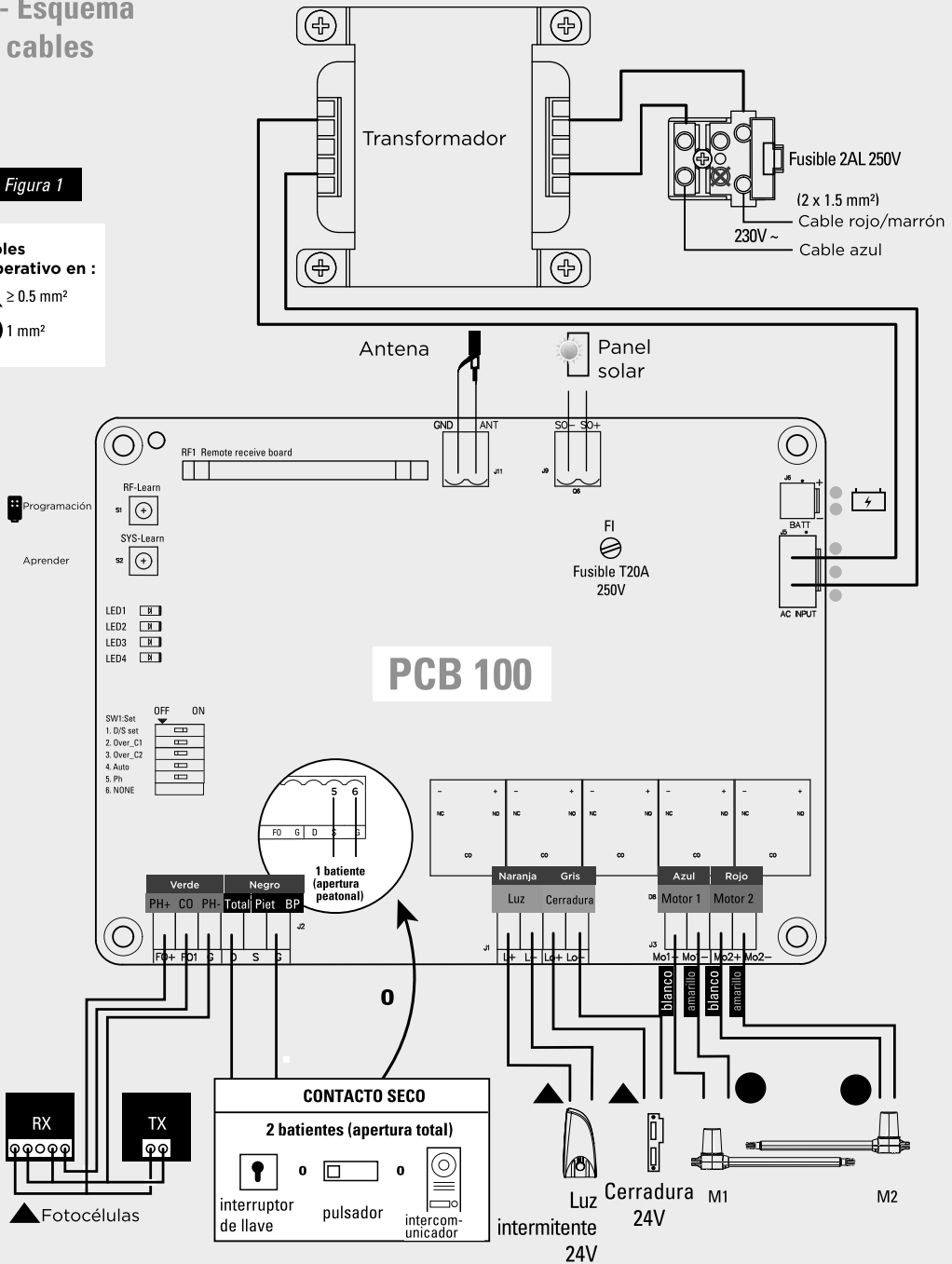

## C6- Instalación y conexión

Preparar por adelantado todos los cables de los accesorios y conectar los cables del motor sobre la platina electrónica como indicado en el esquema de cables figura 1. Para la conexión de los cables de los accesorios no es necesario distinguir las polaridades +/-.

### Caja electrónica

#### ANTES DE LA INSTALACIÓN

Determinar la posición de instalación de su caja electrónica. Se recomienda instalarla cerca de su portal y de protegerla contra el daño.

 **Asegurarse de la longitud de su cable eléctrico** antes de determinar la posición de instalación de su caja electrónica.

#### PREPARACIÓN PARA LA INSTALACIÓN

1. Retirar los 4 tornillos de la tapa de su caja electrónica. Ver figura 1(1)
2. Utilizar un tornillo para perforar los orificios preagujereados colocados en la parte baja de su caja electrónica. Ver figura 1(2)
3. Colocar y fijar la caja electrónica en la pared.
4. Conectar los hilos de los distintos dispositivos a conectar a la tarjeta electrónica (dispositivos descritos en las siguientes páginas)
5. Sellar los orificios de entrada de cables.
6. Cerrar la caja apretando los 4 tornillos. (Ver Figura 1(3))

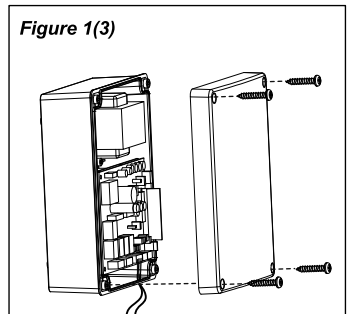
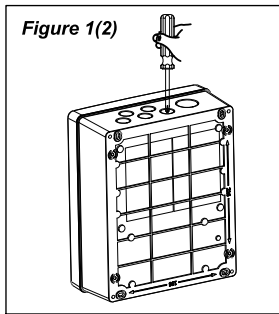
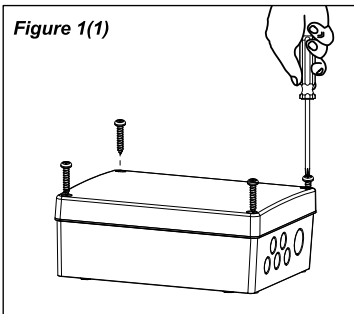

### Motor

#### CONEXIÓN DE LOS CABLES DEL MOTOR

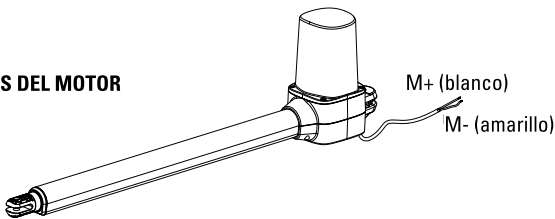

Evitar que el cable esté demasiado tendido durante la fase de apertura y de cierre.

#### Para los portales abriendo hacia el exterior :

**Motor M1** : Conectar los cables del motor (Amarillo-) hacia el bloque de terminales Mo1+, y (Blanco+) hacia el bloque Mo1 - (motor que se abre el primero)

**Motor M2** : Conectar los cables del motor (Amarillo-) hacia el bloque Mo2+, y (Blanco+) hacia el bloque de terminales Mo2 -

## CONEXIÓN DEL MOTOR M1 (motor que se abre el primero)

### TARJETA CAJA ELECTRÓNICA

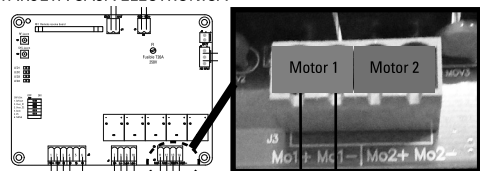

M- (amarillo)

M+ (blanco)

## CONEXIÓN DEL MOTOR M2 (motor que se abre el segundo)

### TARJETA CAJA ELECTRÓNICA

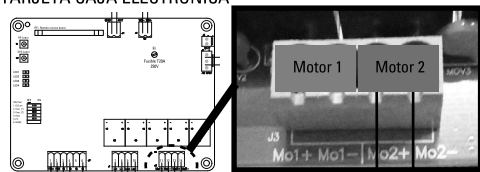

M- (amarillo)

M+ (blanco)

## Cerradura eléctrica (opción)

Conectar los cables de la cerradura eléctrica (24V) al bloque de terminales de la tarjeta electrónica (Lo + et Lo -)

## Conexión de la alimentación 230V

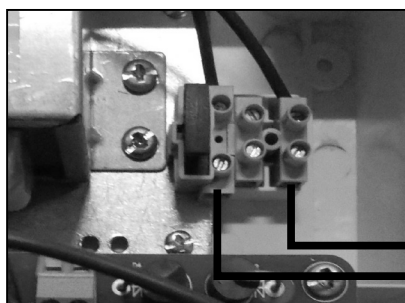

< caja electrónica

230V

# Fotocélulas

Las fotocélulas son dispositivos de seguridad para los portales automáticos. Se componen de un transmisor y de un receptor y se activan cuando se interrumpe el haz infrarrojo. Si se detecta un obstáculo, la puerta se detiene y se abre ligeramente permitiendo que el obstáculo se libere de manera segura.

## ETAPA 1

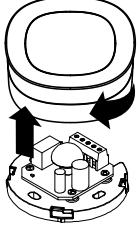

## ETAPA 2

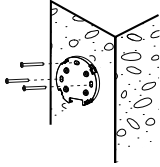

## ETAPA 3

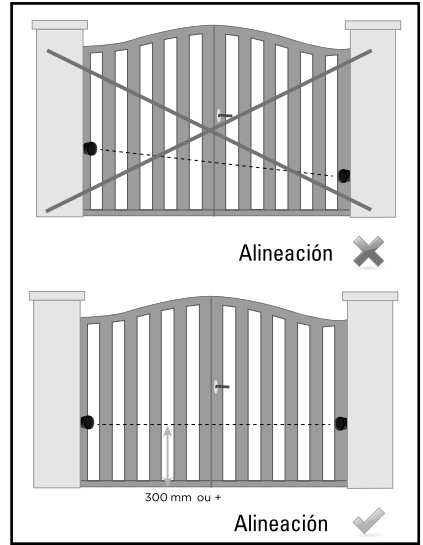
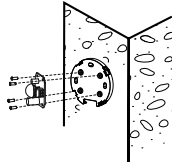

## ETAPA 4: CABLEADO TARJETA ELECTRÓNICA

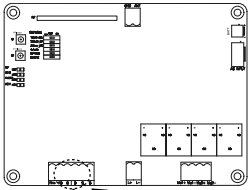

**Tipo de cable:**  
0.5 mm<sup>2</sup>

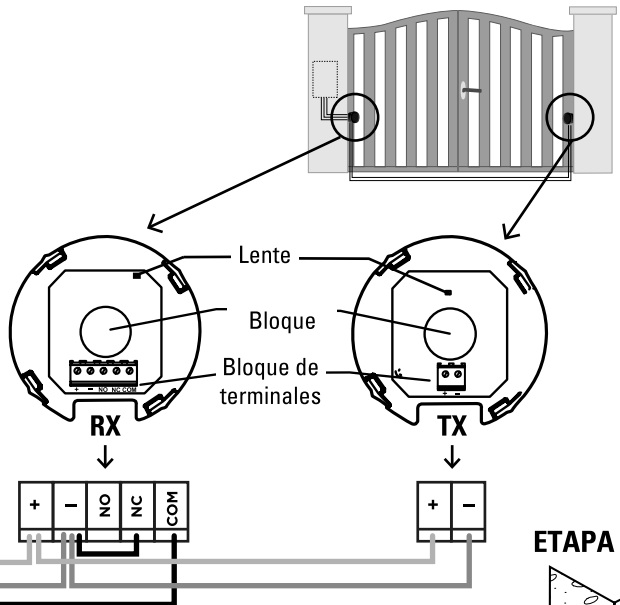
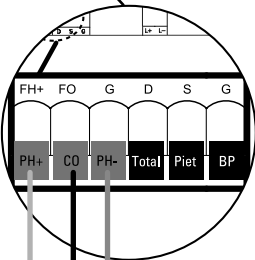

## ETAPA 5

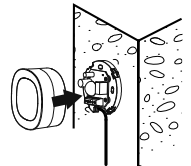

## Luz intermitente

Retirar el embalaje antes de conectar.

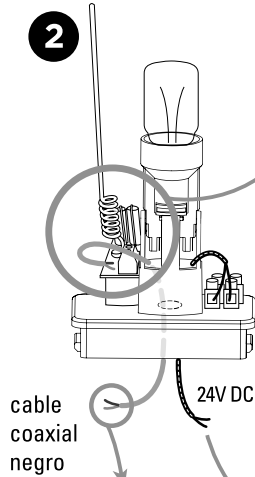
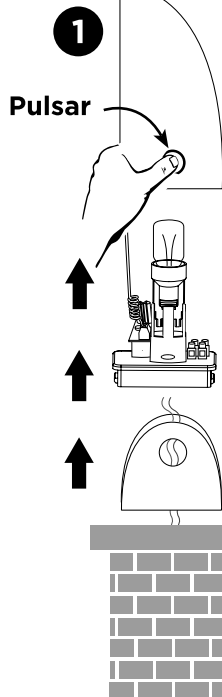

cable coaxial negro

24V DC

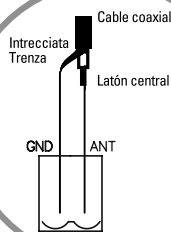

Situado en la parte superior del tarjeta caja

Para mejorar el alcance de sus controles remotos, se puede conectar la antena situada en la luz intermitente con un cable coaxial tipo RG58 (no suministrado). En este caso, hay que desconectar la antena de origen. Conectar el latón central del cable coaxial sobre la borna «ANT» y la trenza sobre la borna «GND», de cada lado (antena y tarjeta).

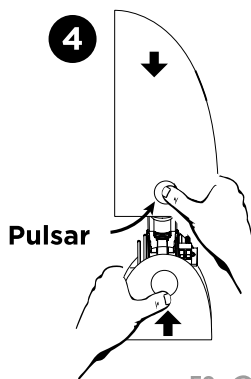
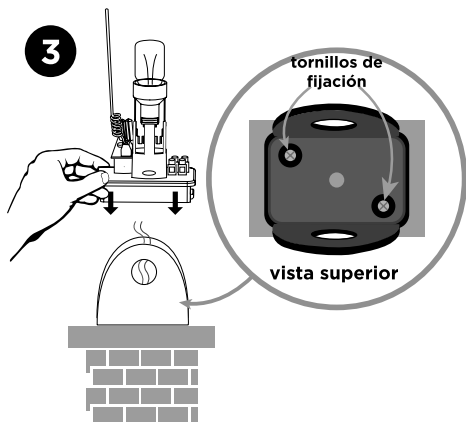
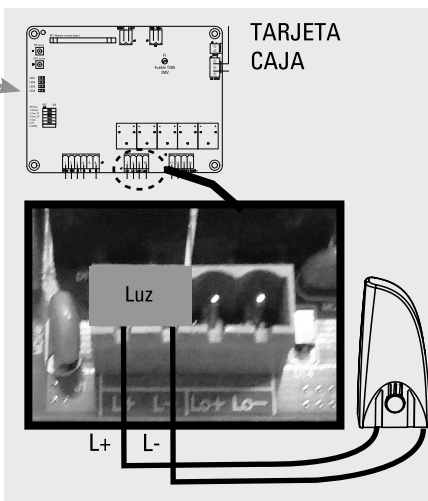

# D- AJUSTES/USO

## D1- Ajuste del número de batientes (dip switch 1)

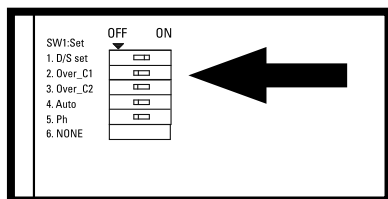

TARJETA CUADRO

**Ajustes de los switches : la posición «ON» se sitúa hacia la derecha, «OFF» hacia la izquierda.**

### DIP SWITCH 1 D/S set :

ON = funcionamiento 2 batientes

OFF = funcionamiento 1 batiente (conexión sobre 11 y 12)

## D2- Ajuste de potencia (dip switch 2 y 3)

DIP SWITCH (OVER C1)	DIP SWITCH (OVER C2)	INTENSIDAD
DIP switch 2 OFF	Dip switch 3 OFF	5A
DIP switch 2 OFF	Dip switch 3 ON	4A
DIP switch 2 ON	Dip switch 3 OFF	3A
DIP switch 2 ON	Dip switch 3 ON	2A

## D3- Ajuste del cierre automático (dip switch 4)

### DIP SWITCH 4

**Sobre « ON » :** Cierre automático a 30 segundos.

Una pulsación simultánea sobre las dos teclas superiores del control remoto (portal abierto o cerrado) deshabilitará el modo automático (confirmación con 3 parpadeos de la luz intermitente).

Hacer de nuevo la operación para reactivar el modo automático (confirmación con 3 parpadeos de la luz intermitente).



Nota : En el caso de un cierre automático, la instalación de fotocélulas es necesaria.

**Sobre « OFF » :** Cierre automático desactivado (cuidado, siempre se puede activar por medio del control remoto).

## D4- Ajuste de las fotocélulas (dip switch 5)

### DIP SWITCH 5 :

**ON :** Fotocélulas activadas. Si algo pasa delante de las fotocélulas = liberación del obstáculo durante 2 segundos. Si en caso de cierre automático las fotocélulas detectan un obstáculo cuando el portal está totalmente abierto, el tiempo de pausa estará recargado.

**OFF :** Fotocélulas desactivadas, las fotocélulas no controlarán la apertura de la puerta.

## D5- Desfase / apertura y cierre retardados (dip switch 6)

### DIP SWITCH 6 :

**ON :** 8 segundos de retraso a la apertura / cierre de los batientes.

**OFF :** 3 segundos de retraso a la apertura / cierre de los batientes.

## D6- Velocidad de desaceleración

La velocidad de desaceleración está a 70% de su plena velocidad (no es posible el ajuste)

## D7- Indicadores LED

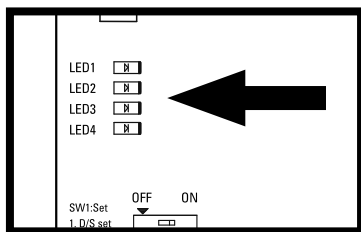

TARJETA CAJA

### LED1 indicador RF : radio frecuencia

El indicador LED1 parpadea cuando un señal está recibido (control remoto programado o no).

### LED2 sistema de aprendizaje :

El indicador LED2 parpadea 2 veces por segundo en funcionamiento normal y 1 vez por segundo en programación. Si LED2 está fijo, hay una error durante la programación.

### LED3 fotocélulas :

El indicador LED3 se enciende cuando las fotocélulas no están alineadas o que un obstáculo se encuentra entre los 2.

### LED4 start :

El indicador LED4 se enciende cuando el control remoto, el selector de llave o el pulsador está activado.

## D8- Proceso de aprendizaje de los controles remotos

Pulsar y mantener 2 segundos el pulsador « RF-Learn », el indicador LED1 se enciende.

Después pulsar la tecla superior a la izquierda del control remoto. El indicador LED1 parpadea 2 veces, se queda encendido durante 10 segundos y se apaga. La memorización del control remoto está realizada.

## D9- Proceso de aprendizaje del sistema para un portal con dos batientes

 **Antes de proceder al aprendizaje del sistema**, el proceso de memorización del control remoto debe ser terminado.

Dejar los 2 batientes totalmente abiertos a continuación, bloquearlos (parte C3).

Pulsar la tecla « SYS-learn » (hasta que el indicador LED2 parpadee 1 vez por segundo en lugar de 2 veces por segundo como lo hace normalmente), y pulsar la tecla superior a la izquierda del control remoto para el aprendizaje de un portal con dos batientes.

El proceso de aprendizaje se hará paso a paso de la manera siguiente :

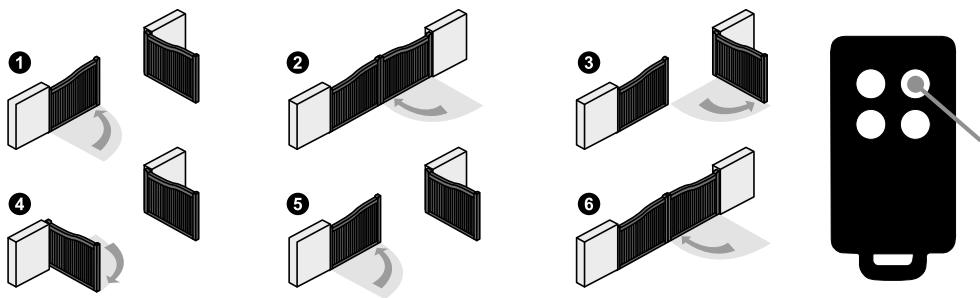

Trás la etapa 6 se termina el proceso de aprendizaje de su portal. Se puede utilizar el control remoto :



Si el proceso de aprendizaje no está completado, el indicador LED2 se queda encendido. Verificar la conexión de los cableados y repetir la operación.

## D10- Proceso de aprendizaje del sistema para un portal con un batiente único

Colocar el switch 1 sobre OFF.

Dejar el batiente completamente abierto.

Pulsar la tecla « SYS-learn » (hacia que el indicador LED2 parpadee 1 vez por segundo en lugar de 2 veces por segundo como le hace normalmente), y pulsar la tecla en la parte superior derecha del control remoto para el aprendizaje de un batiente único.

El aprendizaje se hará paso a paso de la manera siguiente :

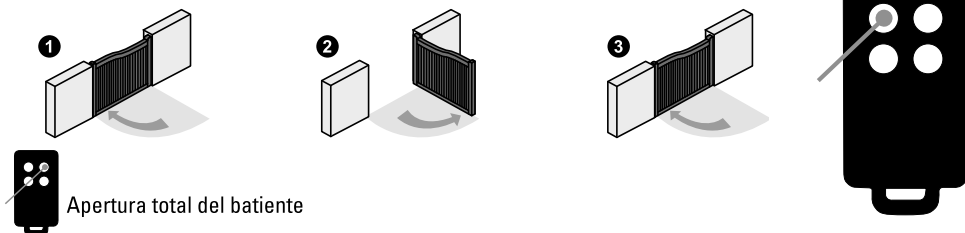

## E- CARACTERÍSTICAS TÉCNICAS

### Motor

Motor	Motor 24V DC con desbloqueo manual
Tipo	gatos
Longitud de carrera	435 mm
Tensión de alimentación	24V DC
Peso máximo por batiente / Ancho máximo por batiente	200 kg / 2 m
Temperatura de servicio	-20°C~+50°C
Dimensiones	710 mm x 98 mm x 192 mm

Il livello di pressione sonora emesso ponderato A del motore è uguale o inferiore a 70 dB (A)

### Luz intermitente

Antena integrada	SI (cable coaxial no suministrado)
Bombilla	LED E14 24V 1W (suministrada)
Cable alimentación	2 x 1 mm <sup>2</sup> (no suministrado)
Cableado bombilla	Sin polaridad (tarjeta electrónica)
Tornillos	suministrados
No alimentar con 230V	
Temperatura de servicio	-20°C~+50°C
Dimensiones	74 x 167 x 59 mm

### Controles remotos

Canales	4
Frecuencia - Máximos de potencia transmitida	433.92 MHz - potencia < 10 mW
Alimentación	1 pila lithium CR2032 suministrada
Seguridad	código variable



## Fotocélulas

Método de detección	Haz infrarrojo
Alcance	10m maximum
Tensión de entrada	12~24V AC/DC
Plazo de respuesta	< 100ms
Indicador de funcionamiento	RX : LED roja encendida ( haz interrumpido) LED roja apagada (haz alineado) TX : LED roja encendida (alimentación)
Dimensions	63 x 63 x 30 mm
Tipo de salida	Salida relé

## F- MANTENIMIENTO

### F1- Motor

Efectuar las operaciones siguientes por lo menos cada 6 meses.  
En caso de uso frecuente, reducir este palzo.

#### Interrumpir la alimentación:

- (1) Limpiar y engrasar los tornillos, los tarugos y la bisagra.
- (2) Verificar que los puntos de fijación queden bien apretados.
- (3) Verificar la buena conexión de los cables.

#### Conectar la alimentación:

- (1) Verificar los ajustes de la alimentación.
- (2) Verificar el funcionamiento del desbloqueo manual.
- (3) Verificar el buen funcionamiento de las fotocélulas o otro dispositivo de seguridad.

### F2- Controle remoto

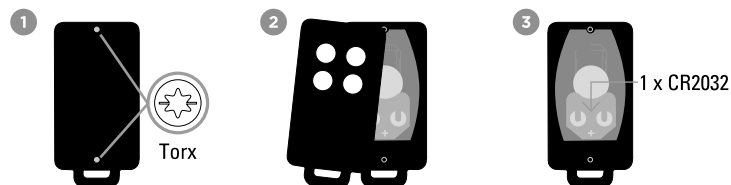

# G- ASISTENCIA TÉCNICA

## G1- Ayuda de reparación

Problema encontrado	Soluciones
Sobrecalentamiento baterías de reserva.	Verificar la conexión de los hilos sobre la batería y las polaridades
La puerta no se mueve cuando el control remoto está accionado.	<ol style="list-style-type: none"><li>1. Verificar si el indicador «LED1» se enciende al pulsar una tecla del control remoto.</li><li>2. Verificar si el voltaje está superior a 25V.</li><li>3. Verificar si el indicador « LED2» está encendido.</li><li>4. Asegurarse de que todos los cables estén bien conectados a los terminales de la tarjeta electrónica.</li><li>5. Asegurarse del buen estado del fusible y del interruptor de su alimentación.</li></ol>
La distancia de transmisión está demasiado corta.	Comprobar si la antena está bien conectada y que el alma et la trenza no se tocan. Comprobar las pilas del control remoto.
La luz o la lámpara no funciona.	Desenroscar y enroscar la bombilla Comprobar el estado de los hilos de conexión de la luz y verificar la bombilla .
Los batientes se detienen súbitamente cuando se mueven. o Los batientes no se mueven o se desplazan hacia una sola dirección.	<ol style="list-style-type: none"><li>1. Comprobar si el batante puede ser manipulado libremente y si no hay obstáculo entre los dos.</li><li>2. Asegurese de que los cables de conexión del motor están correctamente conectados.</li><li>3. Comprobar el estado del fusible.</li><li>4. Asegurese de que no hay obstáculo en el haz de las fotocélulas.</li><li>5. Si es necesario, cortar la energía de su motor y asegurese de que los batientes pueden libremente mover después el embrague.</li></ol>
Un batiente se cierra hasta el tope y el otro se detiene.	<ol style="list-style-type: none"><li>1. Comprobar si el batiente puede ser manipulado libremente y si ningún obstáculo se encuentra entre los dos batientes.</li><li>2. Asegurarse de que los cables de conexión del motor están correctamente conectados.</li><li>3. Comprobar el estado del fusible.</li><li>4. Asegurarse de que el haz de seguridad funciona.</li><li>5. Cortar la alimentación de su motor y asegurarse de que los batientes pueden libremente mover tras desembrague.</li><li>6. Aumentar la fuerza emitida con los switches 2 y 3.</li></ol>
El motor no gira y el relé está ruidoso durante la operación de apertura et de cierre.	Comprobar el estado del fusible.
El control remoto no se conecta.	<ol style="list-style-type: none"><li>1. Comprobar que la LED1 de la tarjeta parpadea cuando se pulsa el control remoto.</li><li>2. Comprobar el buen posicionamiento del receptor RF1.</li><li>3. Para comprobar que el mando a distancia está asociado cuando se pulsa el mando a distancia, el LED 1 y el LED 4 deben encenderse.</li><li>4. Si el LED parpadea durante 1 segundo al pulsar el mando, hay que cambiar la pila.</li><li>5. Retirar y sustituir el receptor enchufable</li></ol>
4 pasos en lugar de 6 al enseñar	polaridad inversa en todos los motores

## G2- Consejos de los expertos

Los técnicos del servicio posventa están disponibles en el siguiente número:



937376105

Si el producto funciona mal durante la instalación o pocos días después, póngase en contacto con el servicio de atención al cliente permaneciendo cerca del producto para que nuestros técnicos puedan diagnosticar el problema inmediatamente.

## G3- Chat en línea



**Una pregunta ?**

Para una respuesta personalizada, se puede utilizar nuestro chat en línea en [www.scs-sentinel.com](http://www.scs-sentinel.com)

## G4- Tutos



## H- GARANTÍA



SCS Sentinel concede a este producto una garantía superior a la duración legal, como referencia de calidad y fiabilidad.

**Conservar el recibo de compra durante todo este periodo de garantía.**

Conservar el código de barra así como que su justificante de compra, serán necesarios para hacer uso de la garantía.

### La garantía no incluye :

- Daños materiales o eléctricos resultantes de una instalación incorrecta (error de cableado, polaridad invertida .. )
- Daños resultantes de un uso impropio de la luz intermitente (uso diferente de su origen) o de modificaciones.
- Daños resultantes del uso y/o instalación de piezas no procedentes a las previstas y incluidas por SCS Sentinel.
- Daños resultantes de una falta de mantenimiento o de un choque
- Daños resultantes de inclemencias meteorológicas como : granizo, rayo, viento fuerte, etc.
- Retorno de los artículos sin copia de factura o prueba de compra.

## I- ADVERTENCIA

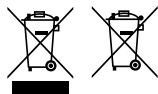

No tire las pilas ni los aparatos inservibles con los residuos domésticos, ya que las sustancias peligrosas que puedan contener pueden perjudicar la salud y al medio ambiente. Pídale a su distribuidor que los recupere o utilice los medios de recogida selectiva puestos a su disposición por el ayuntamiento.



## J- DECLARACIÓN DE CONFORMIDAD

SCS Sentinel declara por la presente que este producto cumple los requisitos esenciales y otras disposiciones pertinentes de la Directiva 2014/53/UE y la Directiva 2006/42/CE. La declaración de conformidad puede consultarse en: [www.scs-sentinel.com/downloads](http://www.scs-sentinel.com/downloads)

Toutes les infos sur :  
**[www.scs-sentinel.com](http://www.scs-sentinel.com)**



**SCS** sentinel

110, rue Pierre-Gilles de Gennes  
49300 Cholet - France