

# AirVisio 200

## Interphone vidéo sans fil

Wireless door entry system  
Videocitofono senza fili  
Video portero sin cable  
Funk Video-Türsprechanlage  
Draadloze videofoon

PVS0009

AirVisio 200



200 m  
en champ libre



Installation  
facile sans fil

110°

Grand angle  
de vue



REC

Enregistrement  
Photos/vidéos



3 mélodies



Gâche  
ou portail



Alarme anti-  
arrachement

Notice d'utilisation et d'installation Installation and user manual Manuale d'installazione e uso

Instrucciones de uso e instalación Installation und Bedienungsanleitung Installatie en Gebruiksaanwijzing

# ÍNDICE

A- Instrucciones de seguridad .....	47
B- Descripción .....	48
C- Cableado / Instalación .....	48
D- Uso .....	53
E- Ajustes .....	54
F- Características técnicas .....	60
G- Asistencia técnica .....	60
H- Garantía.....	61
I- Avisos .....	61

## A- PRECAUCIONES DE USO

Este manual forma parte de su producto. Se facilitan la siguientes instrucciones para su seguridad. Leer detenidamente estas instrucciones antes de utilizar el producto y conservarlas para futuras consultas. Elegir un emplazamiento adecuado. Asegurarse de que ningún elemento dificulte la sujeción de los tacos y tornillos en la pared. Terminar y controlar su instalación antes de enchufar. No enchufar su alimentación mientras su instalación no esté terminada y controlada. La instalación, las conexiones eléctricas y los ajustes deben efectuarse por una persona calificada y especializada. El bloque de alimentación debe instalarse en un lugar seco. Usar el equipo únicamente para el fin para el que ha sido diseñado.

## B- DESCRIPCIÓN

### B1- Contenido / descripciones

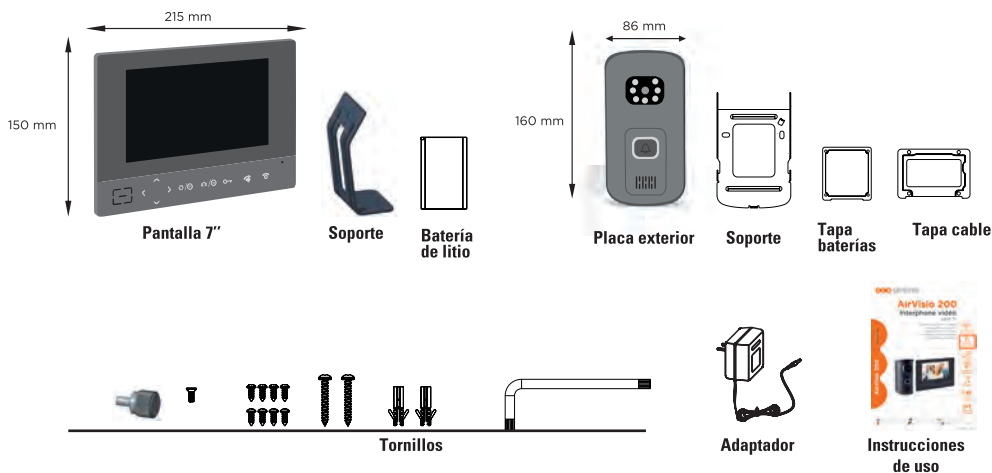

### B2- Presentación del producto

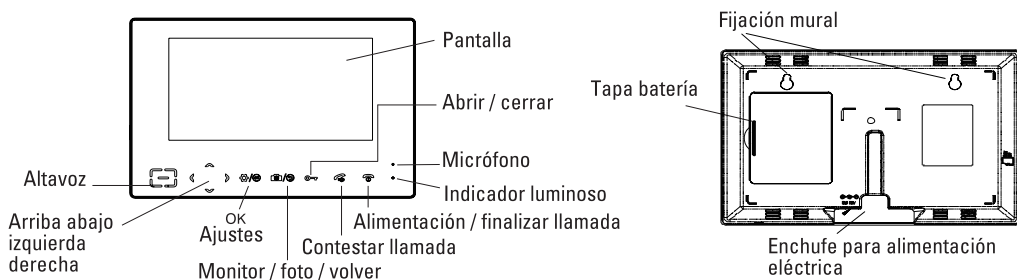

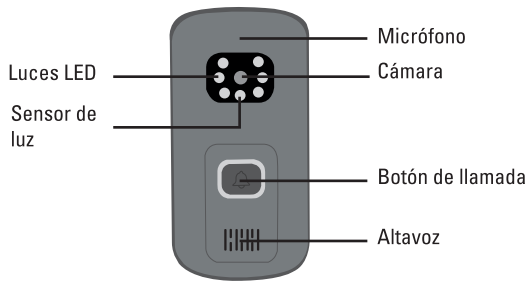

## C- CABLEADO / INSTALACIÓN

Antes de fijar definitivamente su placa exterior y su monitor, pruebe su producto. (página 55)

### C1- Instalación monitor

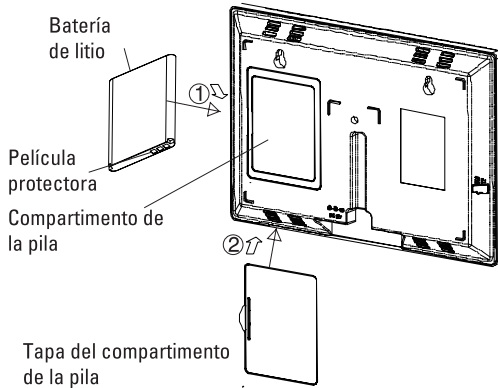

Antes del uso quitar la película protectora de la batería para activarla.

Cambiar la batería si no recupera toda su capacidad de almacenamiento después de la recarga.

Al cambiar la pila, asegurarse de la buena calidad de la batería litio recargable. Nunca usar otra batería o batería alcalina.

#### **Carga del monitor**

Antes del uso, el monitor interior se debe recargar durante 5 horas.

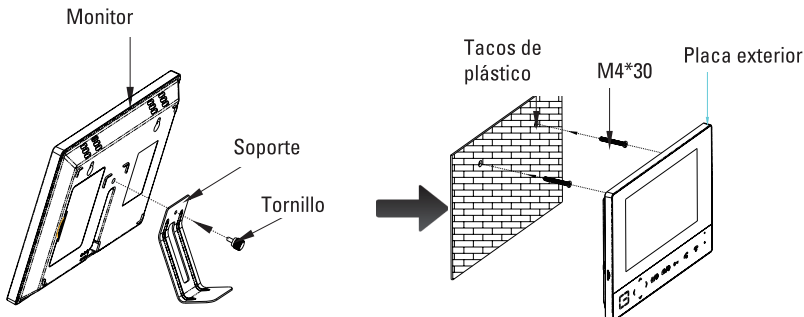

## C2- Instalación placa exterior

### OPCIÓN 1 : alimentación con pilas

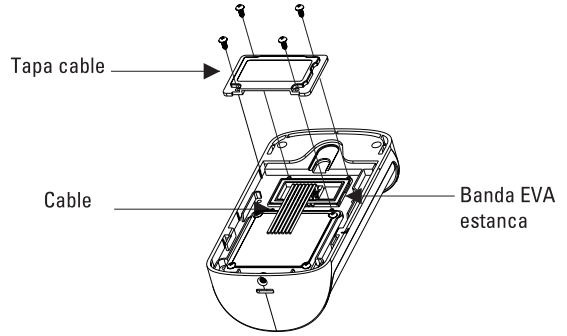
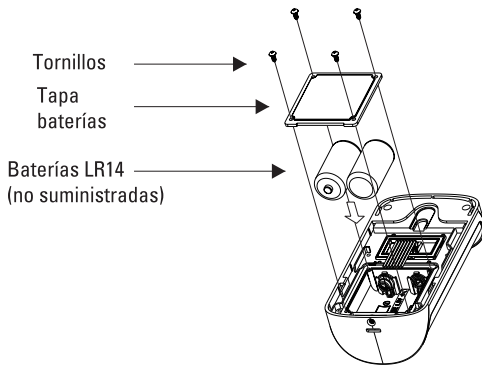

### OPCIÓN 2 Y 3 : alimentación eléctrica

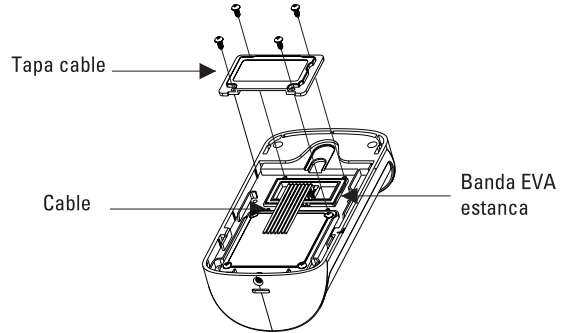
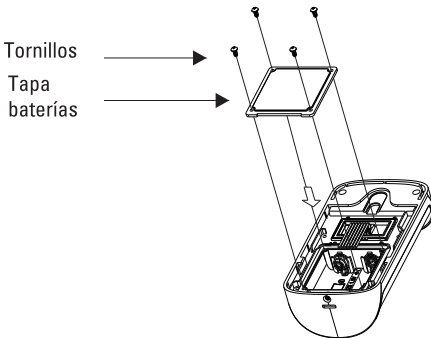

Alimentación con transformador 12V (no suministrado)



## C3- Esquema de cableado

Antes de proceder al cableado, pelar los cables sobre 5 mm.

Con un destornillador, pulsar el botón naranja del terminal.

Introducir el hilo pelado en el orificio y soltar el botón naranja.

Asegurarse de que el cable esté bien colocado.

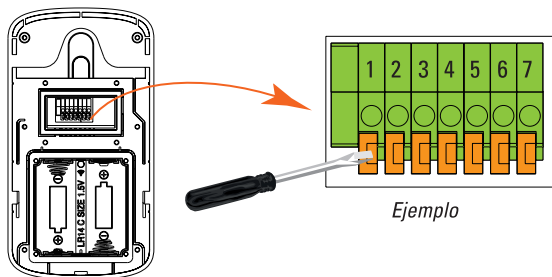

### OPCIÓN 1 : alimentación con pilas - apertura portal sólo

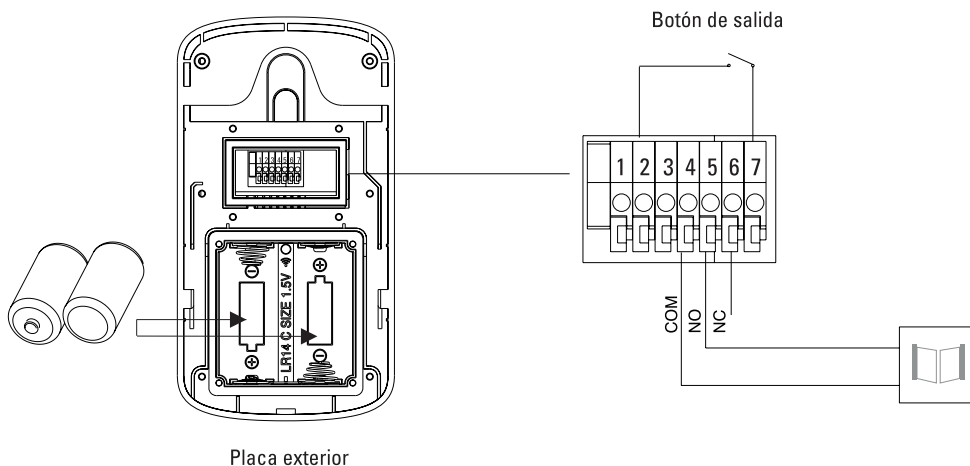

### OPCIÓN 2 : alimentación eléctrica - apertura cerradura

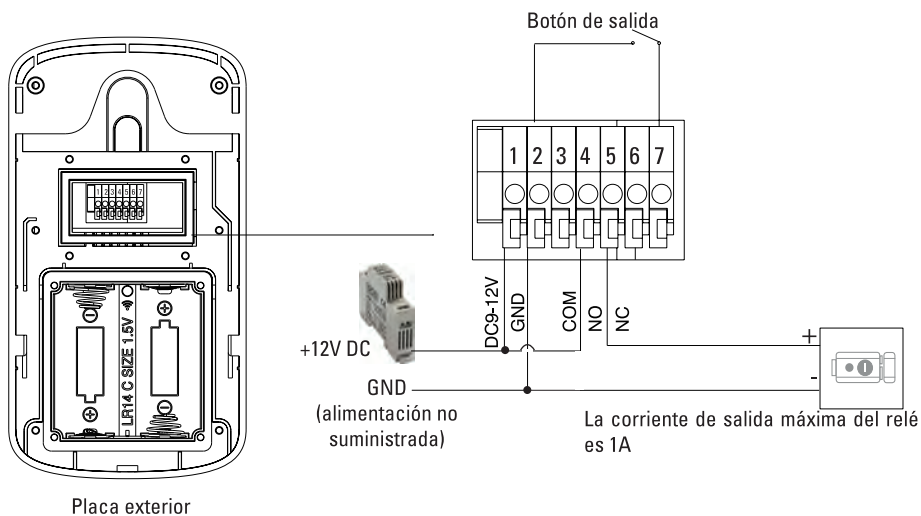

### OPCIÓN 3 : alimentación eléctrica - apertura portal

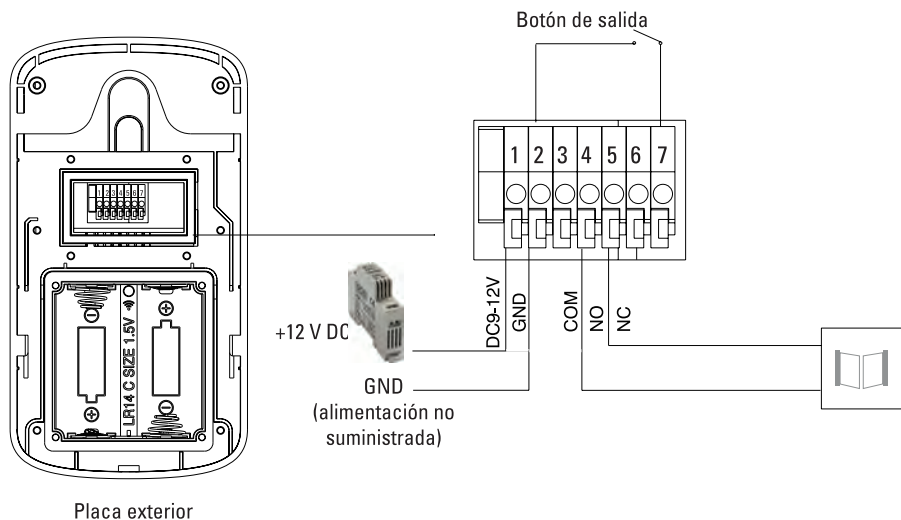

Utilizar una sección de cable igual o inferior a 0,5 mm<sup>2</sup>.

La placa exterior se puede alimentar con pilas O alimentación eléctrica (no suministrada). No utilizar pilas y transformador al mismo tiempo. Si desea utilizar la función monitoring, es necesario utilizar una alimentación eléctrica en lugar de las pilas.

Botón de salida (opción): permite activar la cerradura o el portal

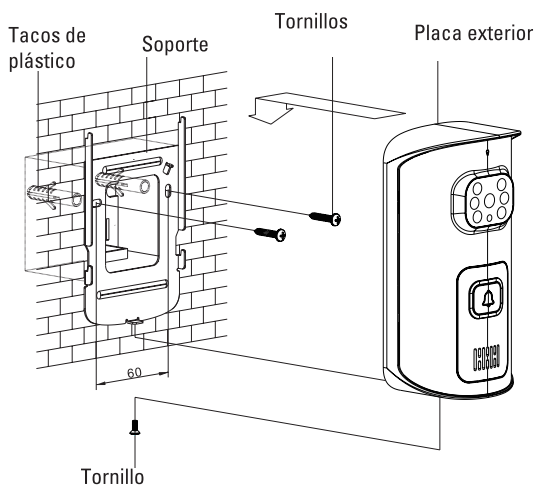
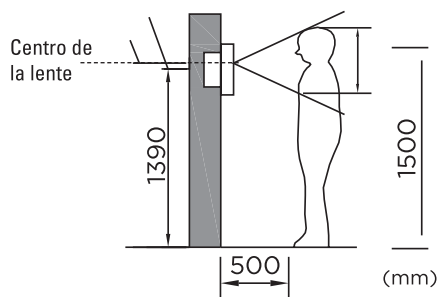

## C4- Prueba tu producto

# 1

UNA VEZ QUE EL INTERCOMUNICADOR ESTÁ ENCENDIDO, PRUEBE SU FUNCIONAMIENTO.



**Coloque la placa exterior y el monitor cerca el uno del otro.**



**Pulse la placa exterior, si el monitor suena, ¡su dispositivo está en servicio! Puede pasar a la verificación 2.**



**Si el dispositivo no suena, empareje el monitor con la placa exterior, página 63.**

# 2.

**PRUEBE EL PRODUCTO EN SU ENTORNO**

**Atención, la distancia de 200 metros se llama «campo libre», es decir, sin obstáculos.**

El alambre de púas, la puerta de entrada, la pared, el pilar, los árboles y la proximidad electromagnética (líneas eléctricas, telefonía) pueden debilitar seriamente el señal.



**Si el monitor suena en el entorno probado, proceda a la instalación.**



**Si no suena, cambie la ubicación de la placa y/o del monitor hasta encontrar la configuración ideal.**

Para garantizar una comunicación óptima, es necesario leer las informaciones siguientes :

1. Instalar la placa exterior en una zona lejos de la lluvia. Tratar de evitar la luz solar en la lente de la cámara. No colocar directamente en una puerta de seguridad de metal, porque el metal tendría un efecto de barrera en la transmisión de la señal radio. La placa exterior se puede instalar a proximidad de la puerta directamente en la pared.
2. Evitar los obstáculos entre la placa exterior y el monitor interior. Un obstáculo debilitaría la señal. Si no se puede evitar la obstrucción de la señal, será necesario reducir la distancia entre transmisor y receptor.

## Alcance en campo libre

200 m

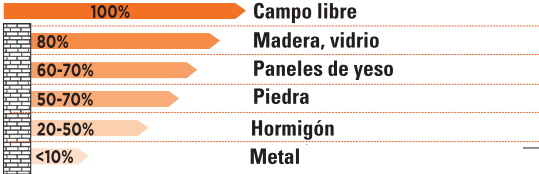

### Ejemplo de instalación

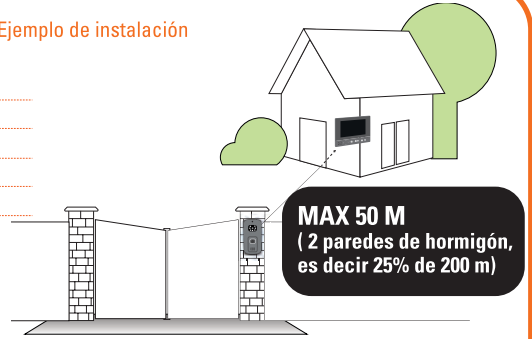

3. No colocar productos radio (router, productos bluetooth, TV, ordenador, horno microondas...) cerca de su aparato ya que podría provocar interferencias o reducir la distancia de comunicación. Si la placa exterior está comunicando con el monitor interior y alguien pasa entre los dos aparatos, la comunicación podría perder eficacia.

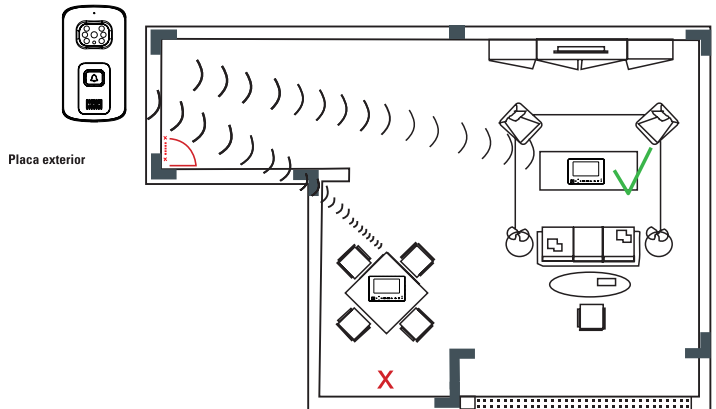

Cuando la placa exterior está en comunicación con el monitor interior, el monitor no debe colocarse en una posición baja o en una esquina.

**Colocar el monitor en altura evitando obstrucciones como paredes, microondas y Wi-Fi.**



## D- USO

### D1- Alarma

Si alguien saca la placa exterior de su soporte, sonará una alarma en la placa exterior y en el monitor interior. En este caso, el botón de llamada de la placa exterior quedará inservible. Pulsar  o  en el monitor interior para detener la alarma.

*El tiempo de la alarma puede alcanzar hasta 5 minutos.*

### D2- Llamada desde la placa exterior



### LLAMADA PERDIDA

**3**

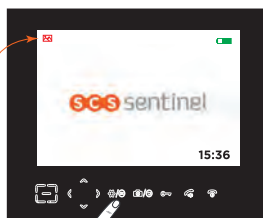

El símbolo «llamada perdida» aparece arriba a la izquierda de la pantalla



Pulsar la tecla Ajustes para ver las fotos en el menú «foto». El símbolo «llamada perdida» desaparecerá.

*La conversación no puede exceder de 45 segundos. Después de 45 segundos, la llamada se cortará de forma automática.*

## D3- Fotos - función monitoring

1. Al pulsar la tecla  durante la conversación, la cámara tomará una foto del visitante. (Se pueden almacenar hasta 100 fotos.)
2. De su casa, tiene una vista directa de sus exteriores pulsando en el icono cámara  (función videovigilancia). Solo si la placa exterior está alimentada con un transformador 12V DC.

## D4- Retroiluminación del botón de llamada

1. Si la placa exterior se alimenta con DC 12V, el botón de llamada se ilumina
2. Si la placa exterior se alimenta con pilas, el botón de llamada no se ilumina.
3. El botón de llamada parpadea durante el registro, la llamada, la alarma, la vigilancia (monitoring) y la intercomunicación.

## E- AJUSTES

### Activación

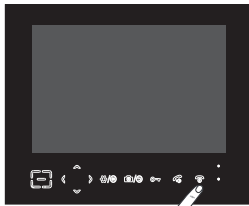

 Pulsar y mantener la tecla para encender el monitor.

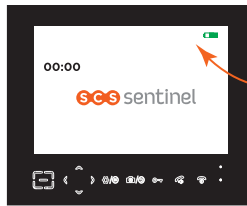

*Quando la batería se descarga, aparece un símbolo  y se oye una señal acústica. El monitor se apaga de forma automática. Es necesario cargarlo.*

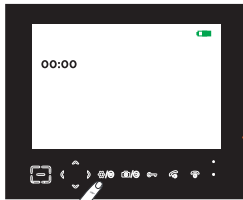

 Pulsar la tecla para entrar en los diferentes ajustes.

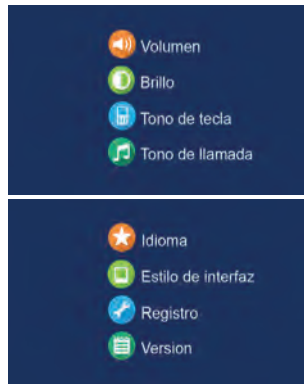

## Volumen

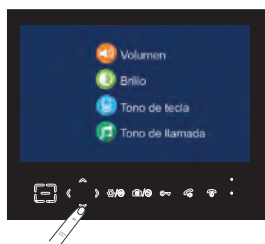

Pulsar las flechas para elegir el menú «Volumen». Luego pulsar 

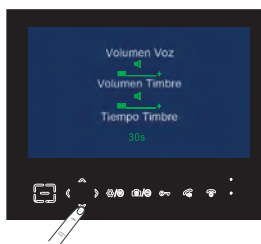

Pulsar las flechas para elegir el volumen de la voz, de la melodía y del tiempo del timbre.



Pulsar a la izquierda o a la derecha para ajustar el volumen de la voz, el volumen y el tiempo del timbre (1-60 segundos).

Luego pulsar 

### Modo silencioso

Quando se ajusta el tiempo del timbre a 0 segundos, el monitor se encuentra en modo silencioso. Pulsar la tecla  para confirmar el ajuste y volver al menú anterior.

## Luminosidad

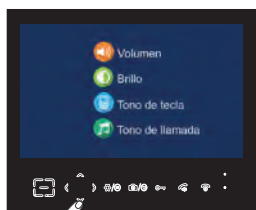

Pulsar las flechas para elegir el menú «Brillo». Luego pulsar 

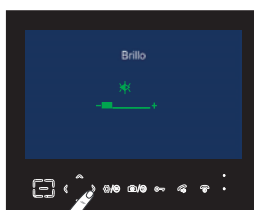

Pulsar a la izquierda o a la derecha para ajustar la luminosidad. Luego pulsar 

Pulsar la tecla  para confirmar el ajuste y volver al menú anterior.

## Tono de las teclas

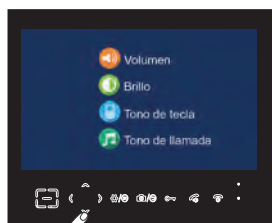

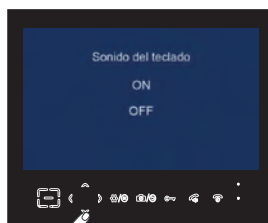

Pulsar las flechas para elegir el menú «Tono». Luego pulsar 



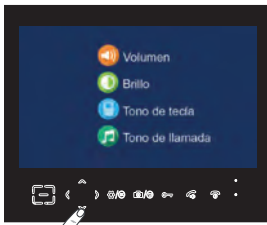

Pulsar las flechas y elegir ON o OFF para activar o no esta función. Luego pulsar 

## Timbre

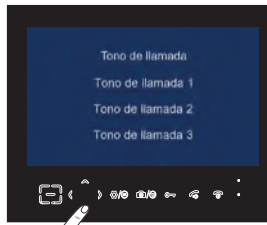

Pulsar las flechas para elegir el menú «Timbre». Luego pulsar 



3 elecciones posibles. Pulsar las flechas para seleccionar los timbres. Luego pulsar 

*Pulsar la tecla  para confirmar el ajuste y volver al menú anterior.*

## Configuración fotos

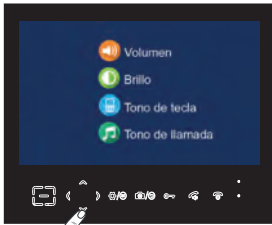

Pulsar las flechas para elegir el menú «Config. Fotos». Luego pulsar 

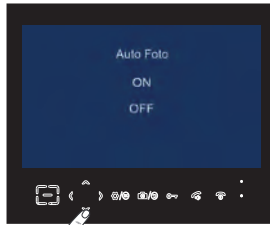

Pulsar las flechas y elegir ON o OFF para activar o no esta función. Luego pulsar 

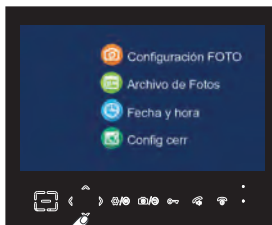

*Si se activa «auto snap», el monitor graba una foto del visitante de forma automática al pulsar el botón de llamada de la placa exterior. Pulsar la tecla  para confirmar el ajuste y volver al menú anterior.*

## Fotos (borrar las fotos registradas)



Pulsar las flechas para elegir el menú «Fotos». Luego pulsar 



Pulsar a la izquierda o a la derecha para elegir la foto. Pulsar  para suprimir una foto. Pulsar  para suprimir todas las fotos. Pulsar  para volver al precedente menú.







## Fecha & hora

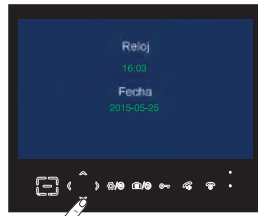

Pulsar las flechas para elegir el menú «Fecha y Hora».  
Luego pulsar 



Pulsar las flechas para ajustar la fecha y el reloj.  
Luego pulsar 

*Se necesita ajustar la fecha y la hora con antelación para garantizar una información correcta en el monitor. Se debe ajustar de nuevo la fecha y la hora cuando se cambia la batería. La configuración de la fecha y hora es la siguiente : hora-minuto-año-mes-fecha.*

## Configuración placa exterior



Pulsar las flechas para elegir el menú «Conf. cerr».  
Luego pulsar 



Pulsar las flechas para elegir el volumen, el tiempo del timbre y el tiempo de desbloqueo del portal.  
Luego pulsar 

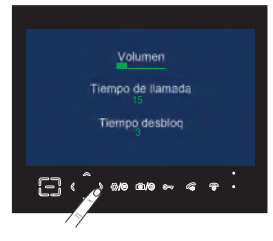

Pulsar a la izquierda o a la derecha pour ajustar el volumen, el tiempo del timbre (1-15 segundos) y el tiempo de desbloqueo (1-9 segundos).  
Luego pulsar 

*Si el tiempo ajustado del timbre es 0 segundos, la placa exterior no hará ningún sonido al pulsar el botón de llamada.*

## Idiomas

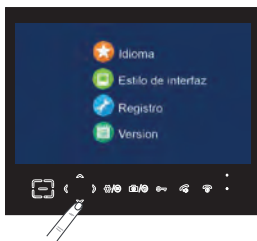

Pulsar las flechas para elegir el menú «Idioma».  
Luego pulsar 



Pulsar las flechas para elegir el idioma.  
Luego pulsar 

## Fondo de pantalla

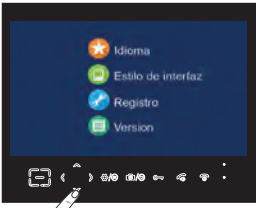

Pulsar las flechas para elegir el menú «Estilo de interfaz». Luego pulsar



Pulsar las flechas para elegir el estilo de interfaz. Luego pulsar

## Versión

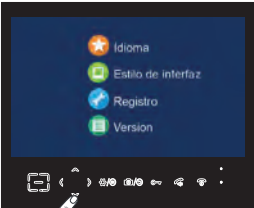

Pulsar las flechas para elegir el menú «Versión». Luego pulsar

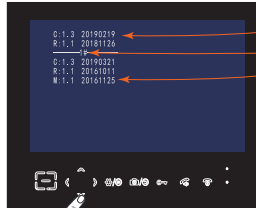

Pulsar las flechas para verificar la versión. Luego pulsar

Monitor Versión N°  
Placa exterior Versión N°

«1» hace referencia a la primera versión de la placa exterior registrada en el monitor

## Configuración video

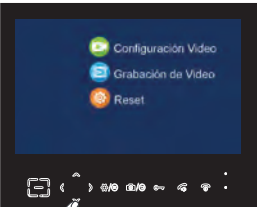

Pulsar las flechas para elegir el menú «Conf. Video». Luego pulsar

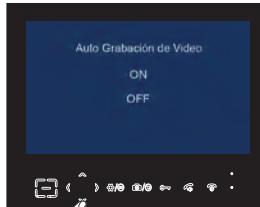

Pulsar las flechas para elegir ON o OFF para activar o no esta función. Luego pulsar

*Si se activa «auto video», el monitor graba un video del visitante de forma automática al pulsar el botón de llamada de la placa exterior.  
Pulsar la tecla para confirmar el ajuste y volver al menú anterior.*

## Video

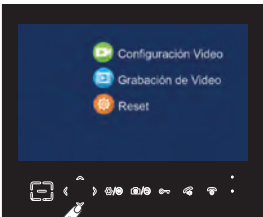

Pulsar las flechas para elegir el menú «Video». Luego pulsar

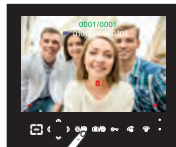
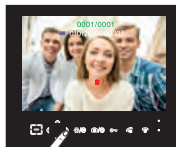

Pulsar a la izquierda o a la derecha para elegir la video.  
Pulsar para suprimir una video.  
Pulsar para suprimir todas las videos.  
Pulsar para volver al menú precedente.

## Configuración por defecto

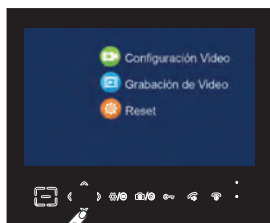

Pulsar las flechas para elegir el menú «Reset».

Luego pulsar

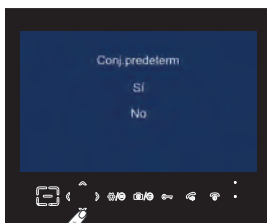

Pulsar las flechas y elegir SI para confirmar o NO para cancelar.

Luego pulsar

*Al restablecer los valores del monitor, todos los ajustes vuelven a sus valores predeterminados de fábrica. El reinicio elimina el emparejamiento de la placa exterior con el monitor. El emparejamiento se reinicia.*

## Emparejamiento



*No se necesita el emparejamiento para la primera instalación. El aparato ya está emparejado de fábrica.*

1

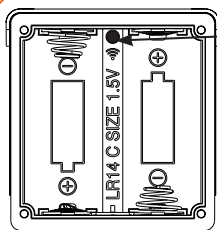
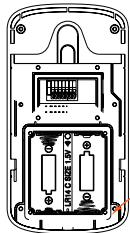

*Pulsar sobre el botón en la parte posterior de la placa exterior con una punta durante 5 segundos hasta la emisión de una señal. El botón de llamada parpadeará en azul durante 1 minuto.*

2

**A hacer mientras el botón de llamada parpadea en azul :**

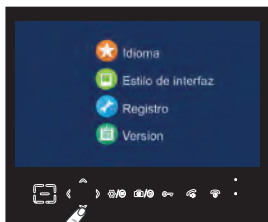

Pulsar las flechas para elegir el menú «Registro».

Luego pulsar

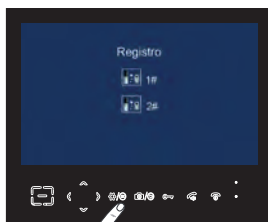

Luego pulsar

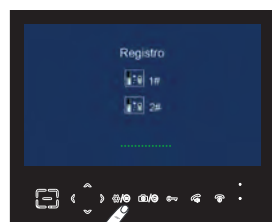

Unos puntos verdes aparecen en la pantalla.

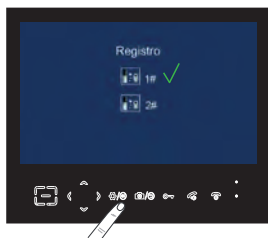

**Emparejamiento exitoso**

## F- CARACTERÍSTICAS TÉCNICAS

---

### Monitor

Alimentación	12V DC 0.5A
Batería	3.7V 2500mAh
Pantalla	7" LCD
Memoria interna (fotos)	8 Mb
Capacidad memoria externa (fotos o videos)	32 Gb (max) con tarjeta SD (tarjeta tipo TF)
Autonomía máxima (en reposo)	12 horas

DAS tronco : 1,366 W/kg

El caudal de absorción específico (DAS) cuantifica la exposición del usuario a las ondas electromagnéticas del equipo en cuestión. La DAS máxima autorizada es de 2W/kg para la cabeza y el tronco y de 4W/kg para las extremidades.

### Placa exterior

Material	ABS
Ángulo de visión	110°
Visión nocturna	6 LED
Temperatura de servicio	-20°C - +55°C
Índice de protección	IP65
Frecuencia	2415 MHz - 2475 MHz
Máximos de potencia transmitida	<20 dBm

### Adaptador

Alimentación	Entrada 100-240V AC 50/60Hz 0.2A Salida 12V DC 0.5A
--------------	--

## G- ASISTENCIA TÉCNICA

---

Se puede contactar los técnicos del servicio posventa a la siguiente dirección de email :

[asistencia.technica@scs-sentinel.com](mailto:asistencia.technica@scs-sentinel.com)

# H- GARANTÍA

---



## Garantía 2 años

**Conservar el recibo de compra durante todo este período de garantía.** Conservar el código de barra así como que su justificante de compra, serán necesarios para hacer uso de la garantía.

## I- AVISOS

---

- Mantener una distancia mínima de 10 cm alrededor del aparato para asegurar una ventilación suficiente.
- La ventilación no se debe obstaculizar cubriendo las aperturas de ventilación con elementos como por ejemplo periódicos, manteles, cortinas, etc.
- No coloque el aparato cerca de llamas vivas, como velas encendidas.
- Importantes interferencias electromagnéticas pueden perturbar el funcionamiento normal del producto.
- El producto sólo está destinado al uso privado.
- El aparato no debe estar expuesto a goteo o derrames de agua. Ningún objeto que contenga líquido, como por ejemplo vasijas, deben colocarse cerca del aparato.
- La toma de corriente debe mantenerse fácilmente accesible. Se usa como mecanismo de desconexión.
- El monitor y el adaptador sólo se pueden usar en interiores.
- Efectuar todas la conexiones entre los elementos antes de enchufar el kit.
- Exclusivamente conectar el equipo con el adaptador incluido.
- Manejar los elementos con cuidado. Los componentes electrónicos son frágiles.
- No obstaculizar el micrófono de la placa exterior o del monitor.
- Durante la instalación del producto, dejar el producto y el embalaje fuera del alcance de los niños o de los animales. Constituyen una fuente potencial de peligro.
- Este producto no es un juguete. No fue diseñado para ser utilizado por niños solos.

 Desconecte el cable de alimentación antes de realizar la limpieza o el mantenimiento. No limpie el producto con sustancias abrasivas o corrosivas. Utilice un simple paño suave. No vaporice ningún producto sobre el aparato.

 Asegurese de efectuar un correcto mantenimiento del producto y verifique a menudo la instalación para detectar algún posible defecto. No utilice el aparato si necesita una reparación o un ajuste. Llame a un personal calificado.



No tire los aparatos inservibles con los residuos domésticos, ya que las sustancias peligrosas que puedan contener pueden perjudicar la salud y al medio ambiente. Pídale a su distribuidor que los recupere o utilice los medios de recogida selectiva puestos a su disposición por el ayuntamiento.