



prim' by  
SCS Sentinel

# Motorisation à bras articulés pour portail battant

**OneGate 2**

MBA0054

Articulated arms automation kit  
for swing gate

Motorizzazione a braccia articolati  
per cancello a battente

Kit automatismos con brazos articulados  
para portal dos batientes

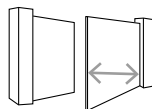

2 m max  
200 kg max

12V



Carte  
électronique  
P101-PCB1



Motorisation  
silencieuse



# SOMMAIRE

<b>A - Consignes de sécurité</b> .....	<b>2</b>
<b>B - Descriptif</b> .....	<b>3</b>
B1 - Contenu du kit .....	3
B2 - Dimensions.....	3
<b>C- Câblage / Installation</b> .....	<b>4</b>
C1 - Installation de l'automatisme .....	4
C2 - Tableau de dimensions .....	4
C3 - Fixation du bras .....	5
C4 - Déverrouillage d'urgence .....	6
C5 - Schéma de câblage .....	8
C6 - Installation et raccordement.....	9
<b>D- Réglage/Utilisation</b> .....	<b>12</b>
<b>E- Caractéristiques techniques</b> .....	<b>14</b>
<b>F- Maintenance</b> .....	<b>15</b>
<b>G- Assistance technique</b> .....	<b>15</b>
<b>H- Garantie</b> .....	<b>16</b>
<b>I- Avertissements</b> .....	<b>16</b>

## A- CONSIGNES DE SÉCURITÉ

-  **MISE EN GARDE : Instructions importantes de sécurité. Il est important pour la sécurité des personnes de suivre ces instructions. Conserver ces instructions.**  
**MISE EN GARDE : Instructions importantes de sécurité. Suivre toutes les instructions car une installation incorrecte peut entraîner des blessures graves.**

Ce produit est uniquement destiné à l'automatisation d'un portail battant pour usage de type «résidentiel». L'installation de l'alimentation électrique doit être conforme aux normes en vigueur dans le pays où est installé le produit (NF C 15-100 pour la France) et doit être faite par un personnel qualifié.

L'arrivée électrique du secteur doit être protégée contre les surtensions par un disjoncteur adapté et d'un dispositif différentiel.

 **AVERTISSEMENT :** La motorisation doit être déconnectée de sa source d'alimentation pendant le nettoyage, la maintenance et le remplacement de pièces.

L'installation nécessite un personnel qualifié avec des compétences mécaniques et électriques. Assurez-vous que la plage de température indiquée sur la motorisation est adaptée à l'emplacement d'installation. Pour remplacer ou réparer le système motorisé, utilisez uniquement des pièces d'origine.

- Cet appareil peut être utilisé par des enfants âgés d'au moins 8 ans et par des personnes ayant des capacités physiques, sensorielles, ou mentales réduites ou dénuées d'expérience ou de connaissance, s'ils (si elles) sont correctement surveillé(e)s ou si des instructions relatives à l'utilisation de l'appareil en toute sécurité leur ont été données et si les risques encourus ont été appréhendés. Les enfants ne doivent pas jouer avec l'appareil. Le nettoyage et l'entretien par l'utilisateur ne doivent pas être effectués par des enfants sans surveillance.

- Ne pas laisser les enfants jouer avec l'appareil ou ses commandes, y compris les télécommandes.  
- L'activation du dispositif de débrayage manuel peut déclencher un mouvement incontrôlé de la partie entraînée en raison de défaillances mécaniques ou d'une situation de perte d'équilibrage.

- Avant d'installer la motorisation, vérifier que la partie entraînée est en bon état mécanique, qu'elle est correctement équilibrée et qu'elle ouvre et se ferme correctement.

- La motorisation ne peut pas être utilisée avec une partie entraînée incorporant un portillon.

- S'assurer que l'écrasement entre la partie entraînée et les parties fixes environnantes dû au mouvement d'ouverture de la partie entraînée est évité.

- Après installation, s'assurer que le mécanisme est correctement réglé et que le système de protection et tout dispositif de débrayage manuel fonctionnent correctement.

- Fixer de façon permanente auprès de l'organe de manoeuvre du dispositif de débrayage manuel l'étiquette relative à ce dispositif.

N'utilisez la télécommande que lorsque vous avez une vue complète du portail.

En cas de doute, ne jamais faire fonctionner l'installation au risque de l'endommager.

# B- DESCRIPTIF

## B1- Contenu du kit

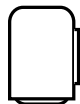

1 moteur maître (carte électronique)

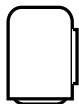

1 moteur esclave



2 télécommandes



1 feu clignotant à LED

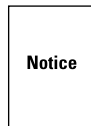

Notice

1 notice

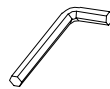

clé de déverrouillage

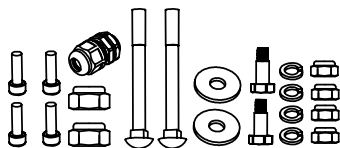

visserie



pattes de fixation



butées

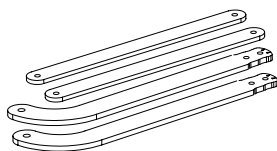

bras articulés

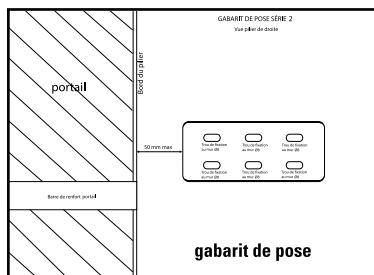

gabarit de pose

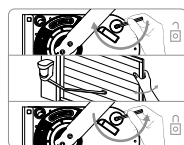

sticker de déverrouillage

## B2- Dimensions

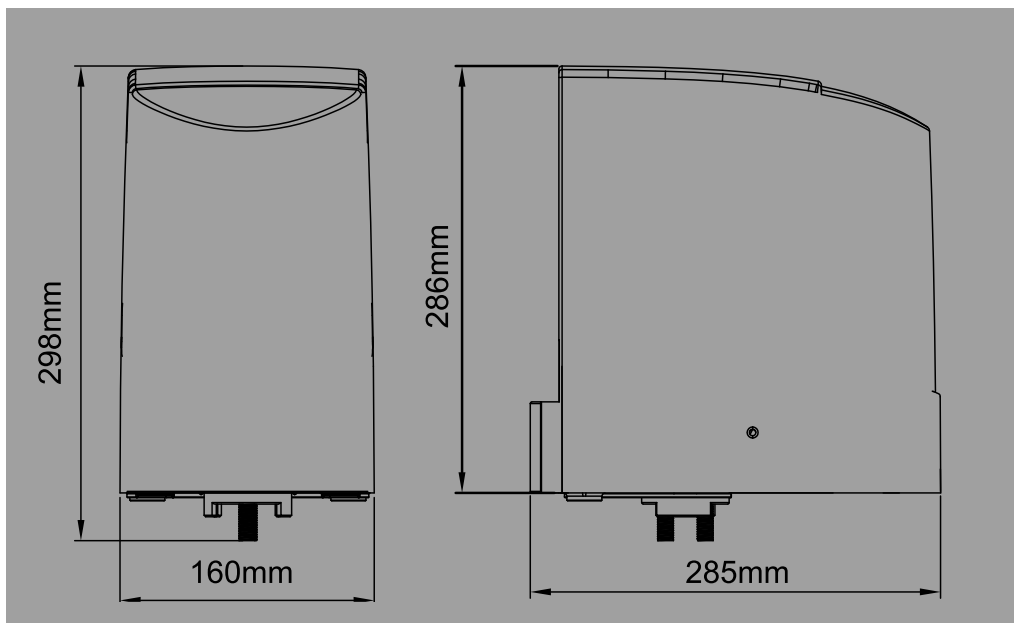

# C- CÂBLAGE / INSTALLATION

## C1- Installation de l'automatisme

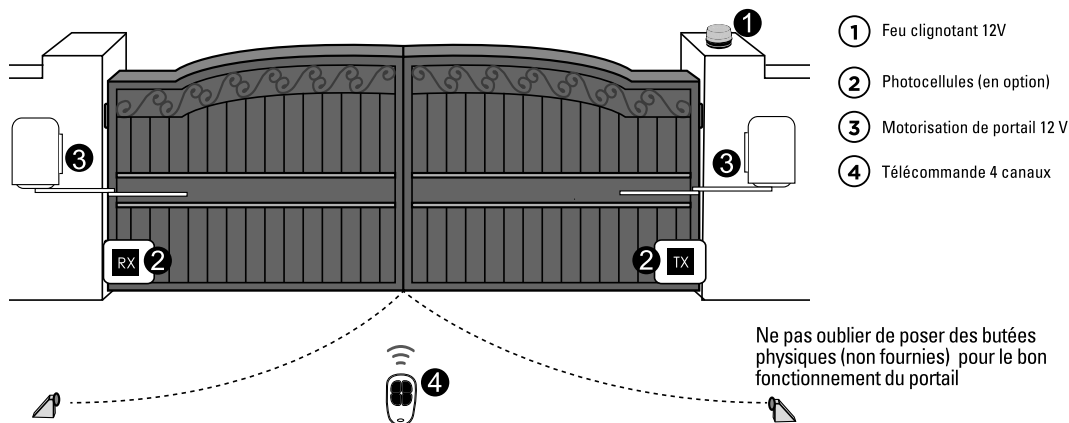

## C2- Tableau de dimensions

Pour une installation correcte, conformez-vous scrupuleusement aux mesures indiquées sur le tableau ci-dessous.

Si nécessaire, ajuster la structure du portail pour l'adapter à votre motorisation.

Avant de procéder à l'installation, assurez-vous que votre portail fonctionne librement :

- 1) Les charnières sont correctement positionnées et sont graissées.
- 2) Aucun obstacle dans la zone de déplacement.
- 3) Pas de frictions entre les deux portails ou au niveau du sol pendant l'ouverture.
- 4) Gardez assez d'espace de retrait quand le portail est ouvert, voir schéma ci-dessous

-A- Distance entre l'axe du gond du portail et l'arrête interne du pilier.

-B- Distance entre le gond du portail et le bord du moteur

-C- Distance entre la fixation du bras et le gond du portail

-D- Angle d'installation depuis la position complètement fermée du portail à la position complètement ouverte.

## Ouverture intérieure

### Tableau des dimensions

A (mm)	B (mm)	C(mm)	D
50	50	600	90°- 95°
50	100	550	90°- 105°
50	150	500	95°- 110°
100	50	630	90°- 95°
100	100	580	90°- 100°
100	150	530	95°- 110°
150	50	600	90°- 95°
150	100	550	90°- 100°
150	150	500	95°-110°
200	50	600	90°-95°
200	100	550	90°-100°
200	150	500	95°-105°

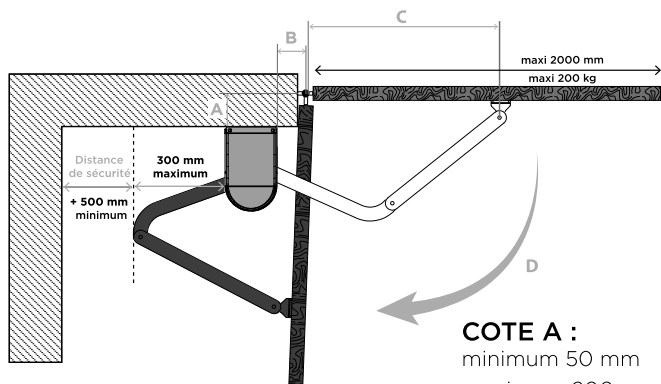

**COTE A :**  
minimum 50 mm  
maximum 200 mm

**COTE B :**  
minimum 50 mm  
maximum 150 mm

## C3- Fixation du moteur

1. Référez-vous au tableau de dimensions pour choisir les dimensions et positions appropriées pour l'installation des moteurs.
2. Vérifiez que la surface de montage des plaques de fixation soit lisse, verticale et rigide.
3. Disposez les fils d'alimentation des moteurs.
4. Montage du moteur et réglage des butées mécaniques dans les positions d'ouverture et de fermeture.

Ôtez le couvercle supérieur et les butées mécaniques sur le dessous du moteur.

Placez le portail en position de fermeture complète et fixez la plaque de fixation en U sur le pilier.

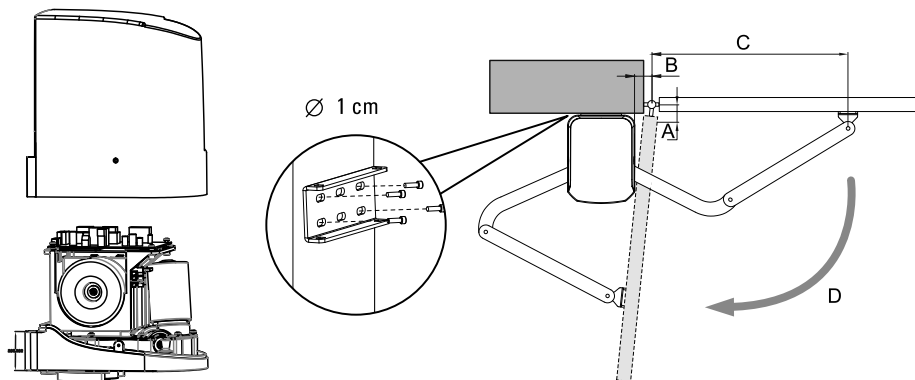

Installez le moteur sur la plaque de fixation en U avec les vis n°8 et écrous correspondants.

Après avoir positionné l'avant du bras courbé au-dessous du moteur, fixez le bras droit sur le bras courbé et la plaque de fixation portail avec les vis et écrous correspondants.

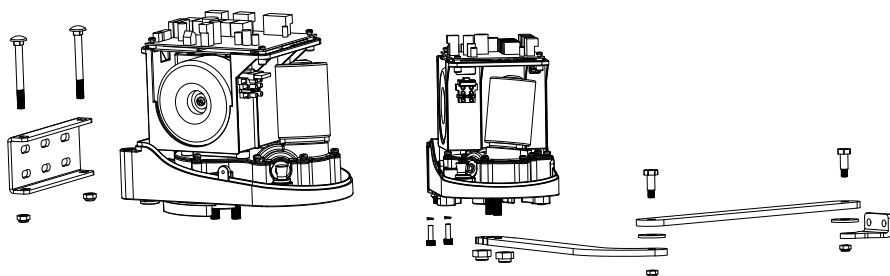

Ajustement pour la position fermée : lorsque la position de fermeture complète est définie, fixez la butée mécanique correspondante dans cette position.

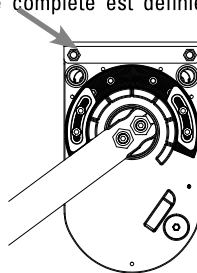
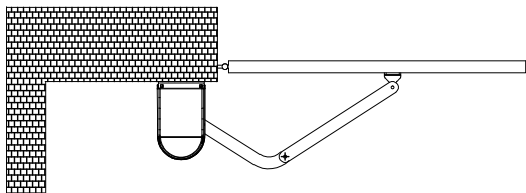

Ajustement porte ouverte : lorsque la position d'ouverture complète est définie, fixez la butée mécanique correspondante.

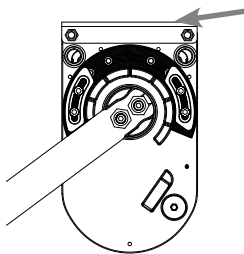
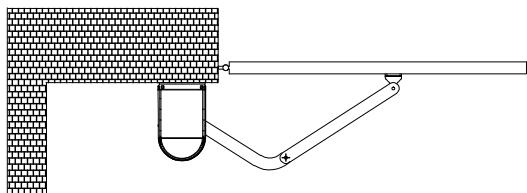

## C4- Déverrouillage des moteurs

1. Insérez la clé de déverrouillage dans la partie femelle sous le moteur
2. Tournez la clé dans le sens horaire jusqu'à la butée sans forcer
3. Déverrouillez et manœuvrez votre portail.

⚠ S'agissant de pièces mécaniques, il est possible que les moteurs soient difficiles à déverrouiller lors des premiers débrayages. Il peut être nécessaire de forcer un peu. Ce phénomène disparaîtra après quelques temps d'utilisation.

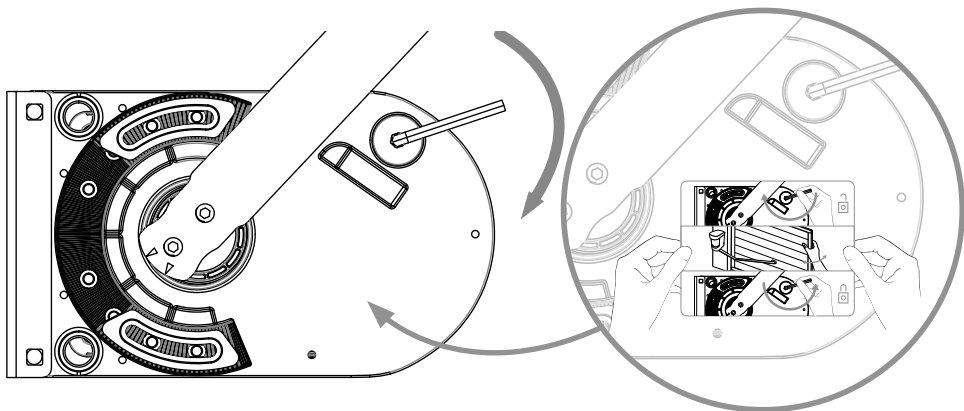

Fixer de façon permanente auprès de l'organe de manoeuvre du dispositif de débrayage manuel, l'étiquette relative à ce dispositif.



Position du moteur verrouillé :  
Le téton doit être en position ressortie

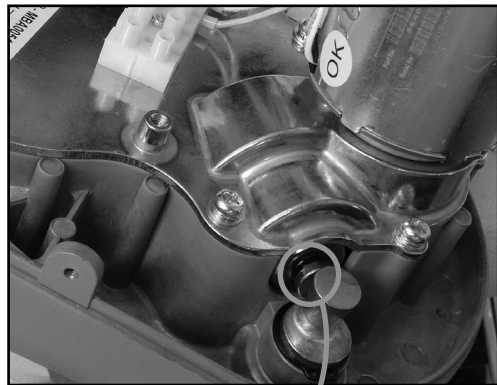

Position du moteur déverrouillé :  
Le téton doit être en position enfoncée

 **ASTUCE**

Au lieu de déverrouiller votre moteur à la force des bras, vous avez la possibilité d'utiliser une batterie en branchant dessus les fils moteur blanc et jaune dans un sens ou dans l'autre suivant la polarité pour actionner les moteurs.

 Les fils jaunes et blancs doivent être déconnectés de la carte électronique.

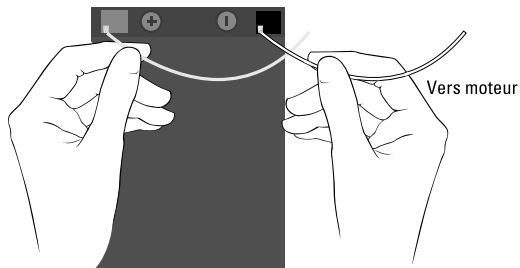

# C5- Schéma de câblage

Figure 1(4)

Figure 1

**câblage impératif en :**

▲ 0.5 mm<sup>2</sup>

● 1 mm<sup>2</sup>

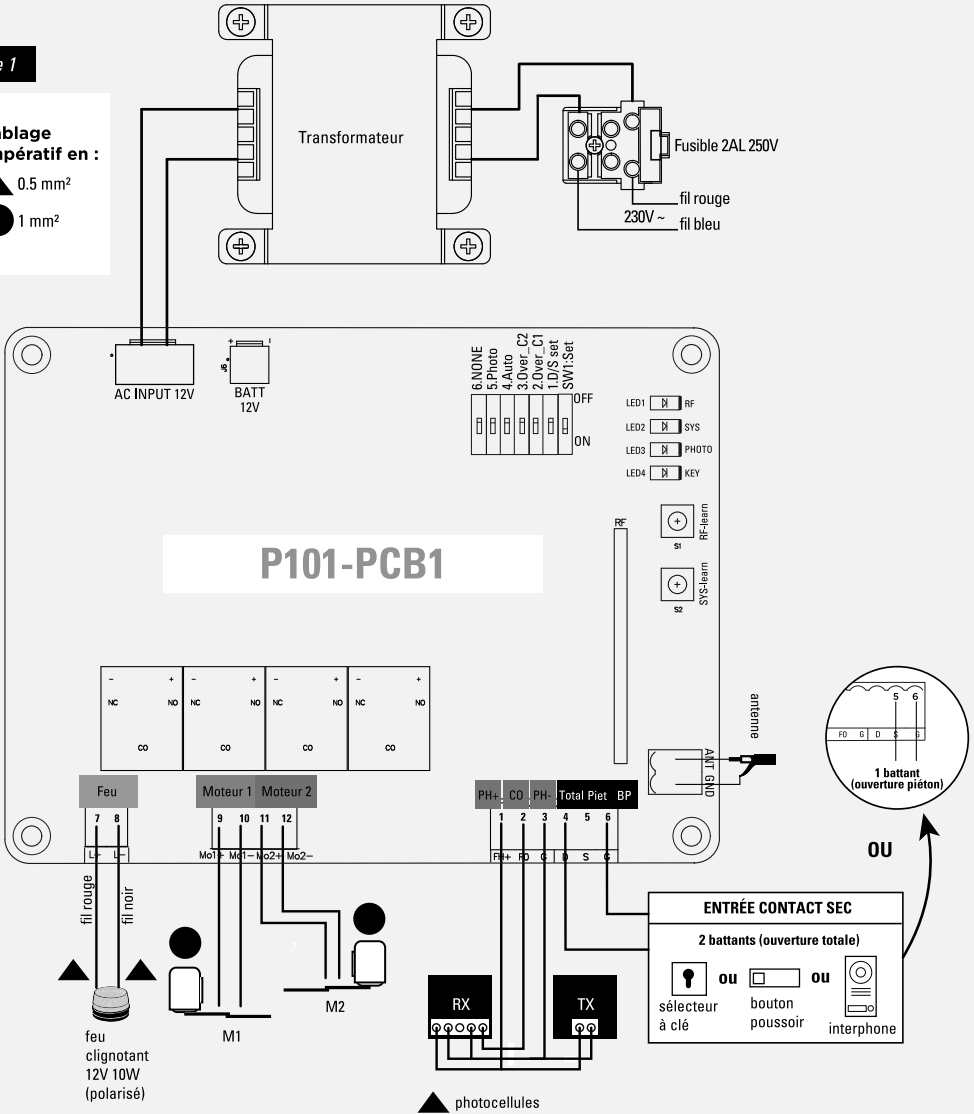



# Ouverture intérieure

## Cas n°1

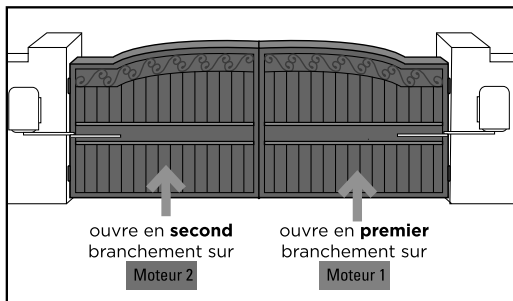

CARTE P101 PCB1			
moteur 1		moteur 2	
Mo1+ (n°5)	Mo1- (n°6)	Mo2+ (n°7)	Mo2- (n°8)
blanc	jaune	jaune	blanc

## Cas n°2

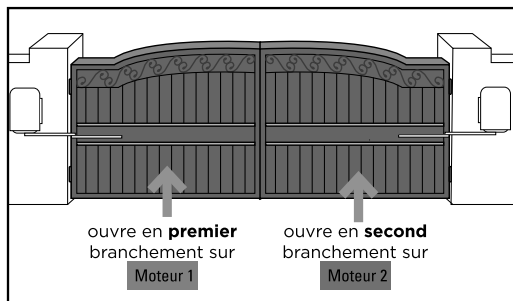

CARTE P101 PCB1			
moteur 1		moteur 2	
Mo1+ (n°5)	Mo1- (n°6)	Mo2+ (n°7)	Mo2- (n°8)
jaune	blanc	blanc	jaune

Le moteur maître et le moteur esclave peuvent être installés sur le pilier de droite comme sur le pilier de gauche.

## C6- Installation et raccordement

### Raccordement de l'alimentation

Veillez noter que les opérations de raccordement électrique doivent être effectuées par un électricien qualifié en suivant les étapes suivantes :

1. Assurez-vous que toutes vos connexions (moteurs, feu clignotant, antenne, photocellules, sélecteur à clé, etc ...) soient parfaitement effectuées avant de raccorder l'alimentation 230V sur le domino gris. Voir schéma (Figure 1 - page 5)
2. Veuillez-vous référer à la figure 1 (page 5) pour le raccordement de tous vos éléments.

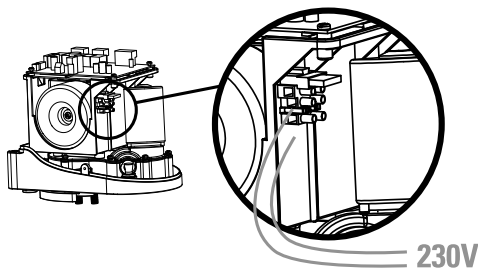

### Branchement des fils du moteur esclave

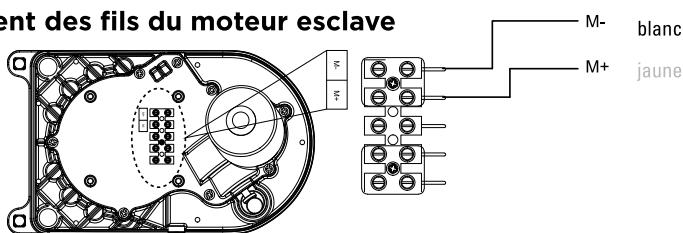

## Photocellules (en option - ref. AAM0036)

Les photocellules sont des dispositifs de sécurité pour les portails automatiques. Elles sont composées d'un émetteur et d'un récepteur et elles se déclenchent lorsque la trajectoire du faisceau est interrompue. Si un obstacle est détecté, le portail s'arrête et s'ouvre légèrement permettant à l'obstacle d'être dégagé en toute sécurité.

### ÉTAPE 1

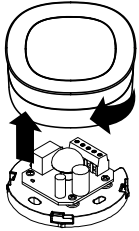

### ÉTAPE 2

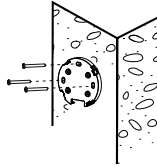

### ÉTAPE 3

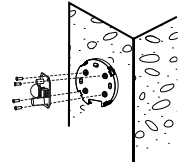

### ÉTAPE 4

#### CARTE COFFRET

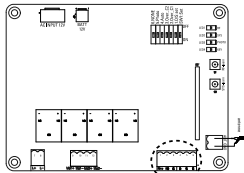

FH+	FO	G	D	S	G
1	2	3	4	5	6
PH+	CO	PH-	Total	Priet	BP

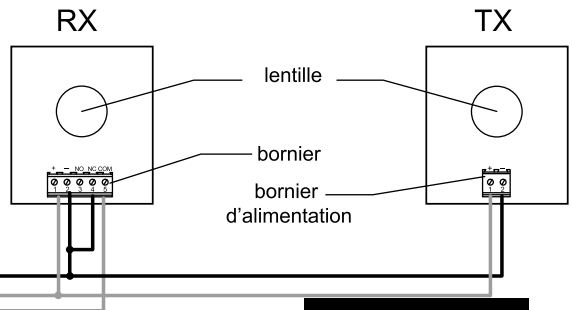

### ÉTAPE 5

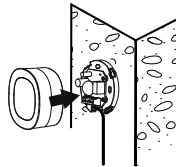

type de câble :  
0.5 mm<sup>2</sup>

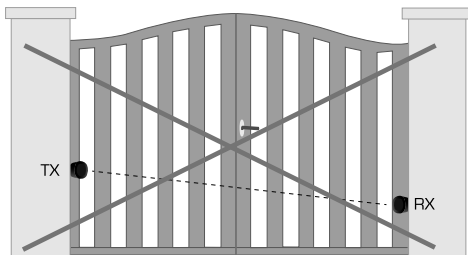

Alignement

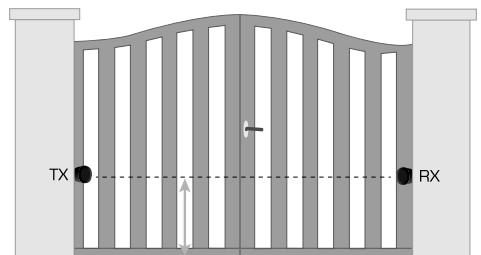

Alignement

# Feu clignotant

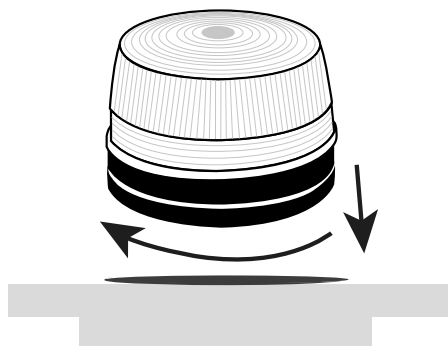
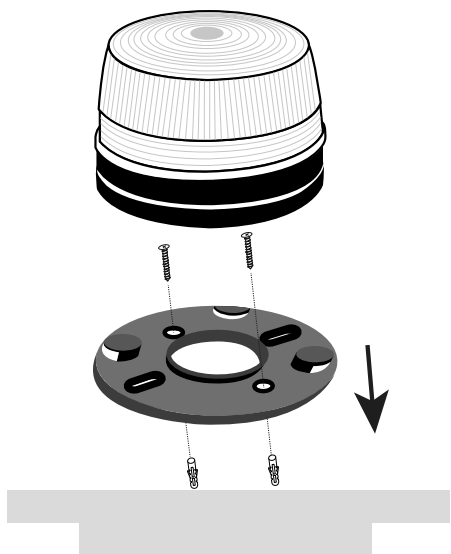

## CARTE COFFRET

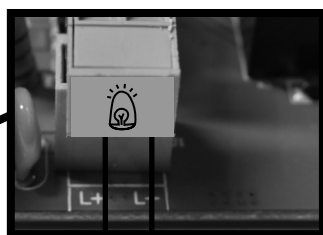
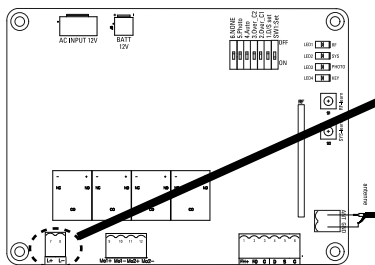

L+

L-

fil rouge

fil noir

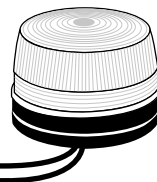

Branchement polarisé

# D- RÉGLAGE/UTILISATION

## D1- Réglage nombre de battants (dip switch 1)

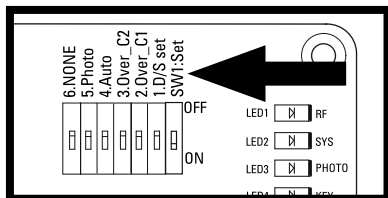

CARTE COFFRET

Réglages des switches : la position «ON» se situe vers le bas, «OFF» vers le haut.

### DIP SWITCH 1 D/S set :

ON = fonctionnement 2 vantaux

OFF = fonctionnement 1 seul vantail (branchement sur MOT 1 )

## D2- Réglage de puissance (dip switch 2 et 3)

DIP SWITCH OVER C1	DIP SWITCH OVER C2	INTENSITÉ
DIP switch 2 OFF	Dip switch 3 OFF	6 A
DIP switch 2 OFF	Dip switch 3 ON	5 A
DIP switch 2 ON	Dip switch 3 OFF	4 A
DIP switch 2 ON	Dip switch 3 ON	3 A

## D3- Réglage de la fermeture automatique (dip switch 4)

### DIP SWITCH 4

Sur « ON » : Fermeture automatique à 30 secondes.

Un appui simultané sur les deux touches du haut de la télécommande  (portail ouvert ou fermé) désactivera le mode automatique (confirmation avec 3 clignotements du feu clignotant).

Refaire l'opération pour réactiver le mode automatique (confirmation avec 3 clignotements du feu clignotant).

Nota : Dans le cas d'une fermeture automatique, l'installation de photocellules est obligatoire.

Sur « OFF » : Fermeture automatique désactivée (attention, il est toujours possible d'activer par le biais de la télécommande).

## D4- Réglage des photocellules (dip switch 5)

### DIP SWITCH 5 :

**ON** : Photocellules activées. Passage devant les photocellules pendant la fermeture = dégagement d'obstacle pendant 2 secondes.

Si vous êtes en fermeture automatique, et que les photocellules détectent un obstacle quand le portail est complètement ouvert, alors le temps de pause sera rechargé.

**OFF** : Photocellules désactivées.

## D5- Déphasage / ouverture et fermeture décalée (dip switch 6)

### DIP SWITCH 6 :

**ON** : 8 secondes de décalage à l'ouverture / fermeture des battants.

**OFF** : 3 secondes de décalage à l'ouverture / fermeture des battants.

## D6- Vitesse de ralentissement

La vitesse de ralentissement est à 70% de sa pleine vitesse

## D7- Indications voyants LED

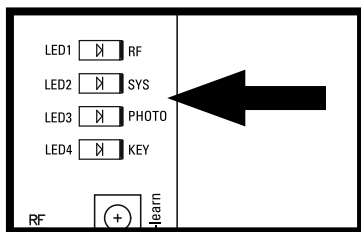

CARTE COFFRET

### LED1 indicateur RF : radio fréquence

Le voyant LED1 clignote lorsqu'un signal est reçu (télécommande programmée ou non).

### LED2 système d'apprentissage :

Le voyant LED2 clignote 2 fois par seconde en fonctionnement normal et 1 fois par seconde en programmation. Si LED2 est fixe c'est qu'il y a une erreur pendant la programmation.

### LED3 photocellules :

Le voyant LED3 s'allume quand les photocellules ne sont pas alignées ou qu'un obstacle se trouve entre les 2.

### LED4 start :

Le voyant LED4 s'allume lorsque la télécommande, le sélecteur à clé ou le bouton poussoir est activé.

## D8- Processus d'apprentissage des télécommandes

Pressez et maintenez 2 secondes le bouton « RF-Learn », le voyant LED1 s'allume.

Appuyez ensuite sur la touche en haut à gauche de la télécommande. Le voyant LED1 clignote deux fois et reste allumé pendant 10 secondes puis s'éteint. La mémorisation de la télécommande est effectuée.

## D9- Processus d'apprentissage du système pour un portail doubles battants

 **Avant de procéder à l'apprentissage du système**, le processus de mémorisation de la télécommande doit être terminé.

Si le processus d'apprentissage n'est pas achevé, le voyant LED2 reste allumé. Positionnez vos 2 vantaux ou battants entièrement ouverts.

Pressez sur la touche « SYS-learn » (jusqu'à ce que le voyant LED2 clignote 1 fois par seconde au lieu de 2 fois par seconde comme il le fait normalement), puis pressez la touche en haut à gauche de la télécommande pour l'apprentissage d'un portail à double vantaux.

L'apprentissage s'exécutera comme défini ci-dessous, étape par étape :

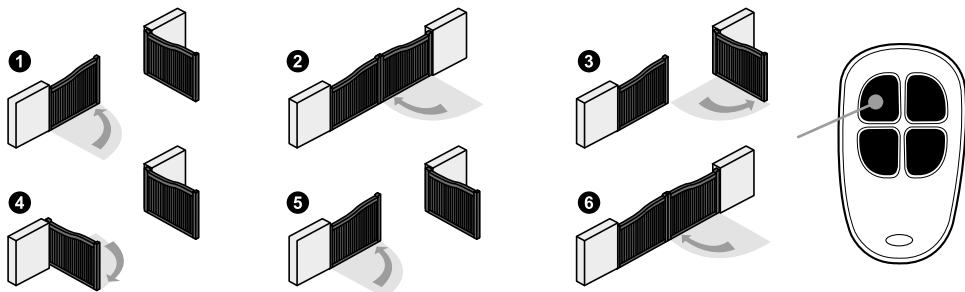

Après l'étape 6, le processus d'apprentissage de votre portail est terminé. Vous pouvez l'utiliser avec la télécommande :

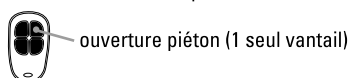
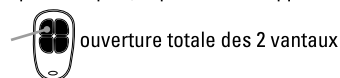

## D10- Processus d'apprentissage du système pour un portail simple battant

Positionnez le switch 1 sur OFF.

Positionnez le battant complètement ouvert.

Pressez sur la touche « SYS-learn » (jusqu'à ce que le voyant LED2 clignote 1 fois par seconde au lieu de 2 fois par seconde comme il le fait normalement), puis pressez la touche en haut à droite de la télécommande pour l'apprentissage d'un seul battant.

L'apprentissage s'exécutera comme défini ci-dessous, étape par étape :

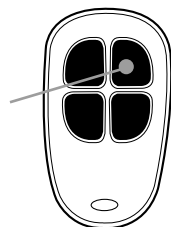
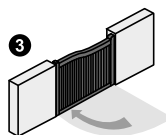
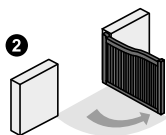
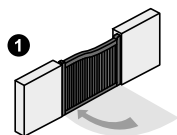

ouverture totale du battant

## E- CARACTÉRISTIQUES TECHNIQUES

### Moteur

Moteur	moteur 12V DC avec déverrouillage manuel
Type	à bras articulés
Tension d'alimentation	12V DC
Poids max par vantail Largeur max par vantail	200 kg / 2 m
Température de fonctionnement	-20°C~+50°C
Dimensions	285 mm x 160 mm x 298 mm

### Feu clignotant

Ampoules	15 LED
Câble alimentation	2 x 1 mm <sup>2</sup> (non fourni)
Branchement	polarisé (carte électronique)
Visserie	fournie
Alimentation	12 V DC
Température de fonctionnement	-20°C~+50°C
Dimensions	50 x 70 x 70 mm

### Télécommandes

Canaux	4
Fréquence - Puissance max d'émission	433.92 MHz - puissance < 10mW
Alimentation	2 piles lithium CR2016 fournies
Sécurité	code secret tournant

## Photocellules (en option)

Méthode de détection	Faisceau infrarouge
Portée	10M maximum
Tension d'entrée	12-24 V AC/DC
Délai de réponse	< 100ms
Indicateur de fonctionnement	RX : LED rouge allumée ( faisceau interrompu) LED rouge éteinte (faisceau aligné) TX : LED rouge allumée (alimentation)
Dimensions	63 x 63 x 30 mm
Type de sortie	Sortie relais

## F- MAINTENANCE

Effectuer les opérations suivantes au moins tous les 6 mois.  
En cas d'utilisation fréquente, raccourcir ce délai.

### Couper l'alimentation:

- (1) Nettoyer et graisser les vis, les chevilles et la charnière.
- (2) Vérifier que les points de fixation soient bien serrés.
- (3) Vérifier la bonne connexion de vos câbles.

### Connecter l'alimentation:

- (1) Vérifier les réglages de l'alimentation.
- (2) Vérifier le fonctionnement du déverrouillage manuel.
- (3) Vérifier le bon fonctionnement des photocellules ou autre dispositif de sécurité.

## G- ASSISTANCE TECHNIQUE

### G1- Aide au dépannage

Problème rencontré	Solutions
Surchauffe batteries de secours.	Vérifiez la connexion des fils sur la batterie et leurs polarités
La porte ne se déplace pas lorsque la télécommande est actionnée.	1. Vérifiez si l'indicateur «LED1» s'allume lorsque vous pressez une touche de la télécommande. 2. Vérifiez si le voltage est supérieur à 12V. 3. Vérifiez si l'indicateur « LED2» est allumé. 4. Assurez-vous que tous les câblages sont bien connectés sur le bornier de la carte électronique. 5. Assurez-vous du bon état du fusible et du disjoncteur de votre alimentation.
La distance de transmission est trop courte.	Vérifiez que l'antenne est bien raccordée sans que l'âme et la tresse se touchent. Vérifiez les piles de la télécommande.
Le feu ou lampe ne fonctionne pas.	Vérifiez l'état des fils de connexion du feu ou si ceux-ci sont correctement raccordés et vérifiez l'ampoule.
Les vantaux ou battants s'arrêtent subitement au moment de leur déplacement. ou Les vantaux ou battants ne bougent pas ou se déplacent vers une seule direction.	1. Vérifiez si le battant ou vantail peut être manipulé librement et si aucun obstacle n'est présent entre les deux. 2. Assurez-vous que les câbles de connexion du moteur sont correctement raccordés. 3. Vérifiez l'état du fusible. 4. Assurez-vous qu'aucun obstacle n'est présent dans le faisceau des photocellules. 5. Si nécessaire, coupez l'alimentation de votre moteur et assurez-vous que les battants ou vantaux peuvent librement bouger après les avoir débrayés.

Un vantail se ferme jusqu'en butée et l'autre s'arrête.	<ol style="list-style-type: none"> <li>1. Vérifiez si le battant ou vantail peut être manipulé librement et si aucun obstacle n'est présent entre les deux.</li> <li>2. Assurez-vous que les câbles de connexion du moteur sont correctement raccordés.</li> <li>3. Vérifiez l'état de votre fusible.</li> <li>4. Assurez-vous que le faisceau de sécurité fonctionne.</li> <li>5. Coupez l'alimentation de votre moteur et assurez-vous que les battants ou vantaux peuvent librement bouger après les avoir débrayés.</li> <li>6. Augmentez la puissance délivrée avec les switches 2 et 3.</li> </ol>
Le moteur ne tourne pas et le relais est bruyant lors de l'opération d'ouverture et de fermeture.	Vérifiez l'état de votre fusible.
La télécommande ne se connecte pas.	<ol style="list-style-type: none"> <li>1. Vérifiez que la LED1 de la carte clignote lors de l'appui sur la télécommande.</li> <li>2. Vérifiez le bon positionnement du récepteur RF1.</li> </ol>

Si aucune des procédures de diagnostic ou maintenance ne règle le défaut, merci de contacter notre centre technique et hotline.

## G2- Assistance téléphonique

En cas de besoin, vous pouvez prendre contact avec notre assistance technique au numéro ci-dessous. Notre équipe de techniciens, basée en France, assure un conseil avisé et personnalisé.



Hotline

**0 892 350 490**

Service 0,15 € / min  
+ prix appel

Horaire hotline, voir sur le site internet : [scs-sentinel.com](http://scs-sentinel.com)

### Avant de nous contacter :

- Préparez votre ticket de caisse ou votre facture d'achat ORIGINALE
- Indiquez-nous la référence de votre automatisme
- Munissez-vous de l'outillage nécessaire.
- Ouvrez le caisson pour accéder à la carte électronique (à ne pas faire s'il pleut)
- Placez-vous près de votre automatisme, nos techniciens vous donnent des instructions adaptées à votre cas précis, il est donc indispensable que vous puissiez effectuer en temps réel les manipulations prescrites.

## H- GARANTIE



Garantie 3 ans

Conservez soigneusement le code-barre ainsi que votre justificatif d'achat, il vous sera demandé pour faire jouer la garantie.

**Il est impératif de garder une preuve d'achat durant toute la période de garantie.**

### Ne sont pas couverts par la garantie :

- Dommages matériels ou électriques résultant d'une mauvaise installation (erreur de câblage, polarité inversée, ..)
- Dommages résultant d'une utilisation impropre (utilisation différente de son origine) ou de modifications.
- Dommages résultant de l'utilisation et/ou installation de pièces ne provenant pas de celles prévues et incluses par SCS Sentinel.
- Dommages dus à un manque d'entretien ou un choc
- Dommages dus aux intempéries telles que : grêle, foudre, vent violent, etc.
- Retours articles sans copie de facture ou justificatif d'achat.

## I- AVERTISSEMENTS



Ne jetez pas les piles et les appareils hors d'usage avec les ordures ménagères. Les substances dangereuses qu'ils sont susceptibles de contenir peuvent nuire à la santé et à l'environnement. Utilisez les moyens de collectes sélectives mis à votre disposition par votre commune ou votre distributeur.







prim' by  
SCS Sentinel

# Interphone vidéo filaire

**VisioFirst 4.3**

PVF0050

Wired door entry system  
Videocitofono elettrico  
Videoportero con cable  
Elektro Video-Türsprechanlage  
Bedrade videofoon  
Intercomunicador vídeo com fios



2 fils  
100 m max



5 mélodies



Gâche  
et portail



Notice d'utilisation et d'installation - installation and user manual - manuale d'installazione e uso  
Instrucciones de uso e instalación - Installation und Bedienungsanleitung - Installatie en Gebruiksaanwijzing

# SOMMAIRE

<b>A - Précautions d'utilisation</b> .....	<b>2</b>
<b>B - Descriptif</b> .....	<b>2</b>
<b>C - Câblage/Installation</b> .....	<b>3</b>
<b>D - Utilisation/Réglages</b> .....	<b>5</b>
<b>E - Caractéristiques techniques</b> .....	<b>6</b>
<b>F - Assistance technique</b> .....	<b>6</b>
<b>G - Garantie</b> .....	<b>7</b>
<b>H - Avertissements</b> .....	<b>7</b>

## A- PRÉCAUTIONS D'UTILISATION

Ce manuel fait partie intégrante de votre produit. Ces instructions sont pour votre sécurité. Lisez-les attentivement avant utilisation et conservez-les pour une consultation ultérieure. Choisir un emplacement approprié. S'assurer qu'aucun élément ne gêne à l'insertion des chevilles et des vis dans le mur. Ne pas brancher votre alimentation tant que votre installation n'est pas terminée et contrôlée. La mise en œuvre, les connexions électriques et les réglages doivent être effectués dans les règles de l'art par une personne qualifiée et spécialisée. Le bloc d'alimentation doit être installé dans un lieu sec. Vérifier que ce produit est utilisé uniquement pour l'usage auquel il est destiné.

## B- DESCRIPTIF

### B1- Contenu du kit / Dimensions

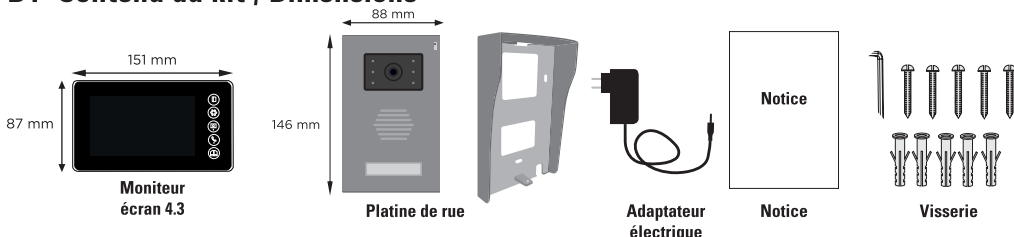

### B2- Présentation du produit

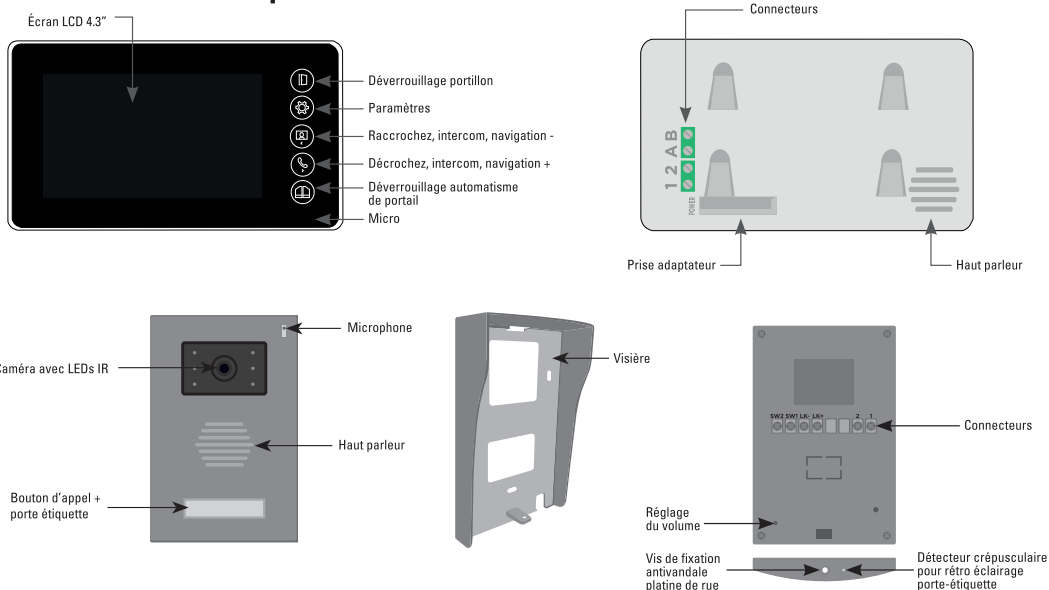

# C- CÂBLAGE / INSTALLATION

## C1- Schéma de câblage

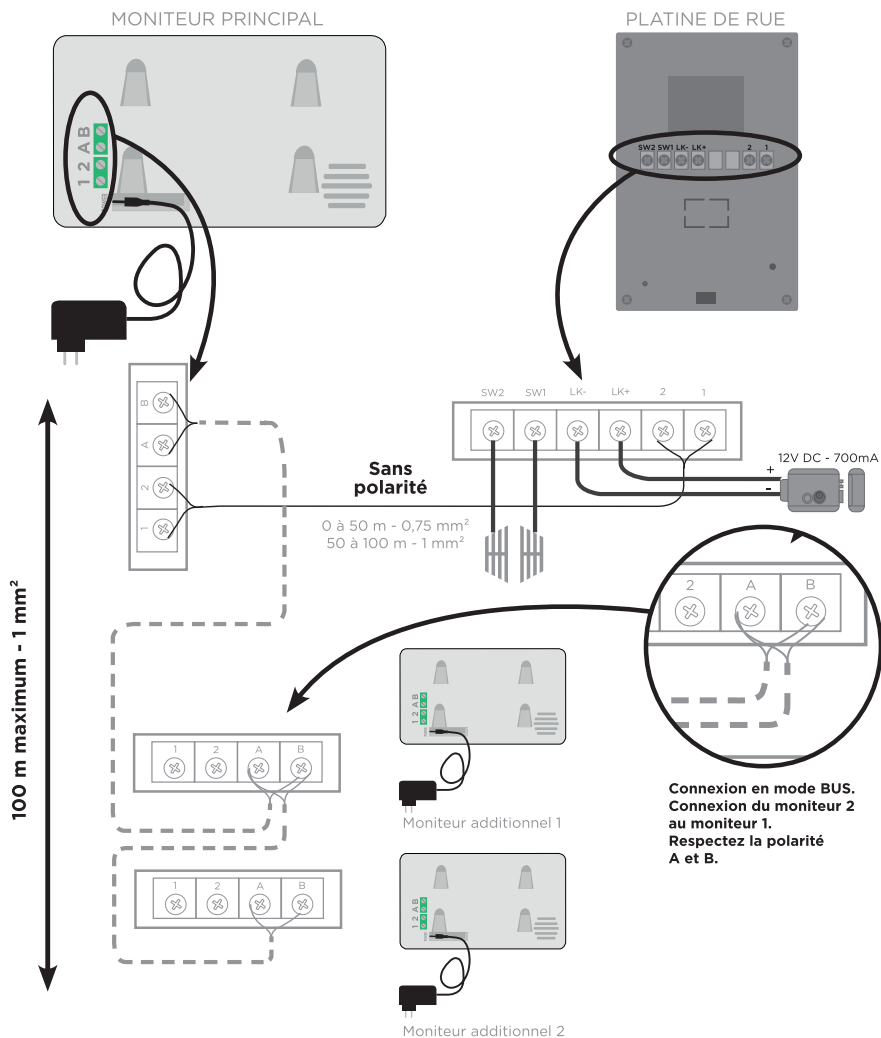

Vous avez la possibilité de connecter le moniteur directement à votre tableau électrique via un transformateur « rail DIN » de 15V DC 0,8A minimum.

Des connaissances électriques étant nécessaires, nous vous conseillons de faire dans ce cas appel à un professionnel.

**ATTENTION : RESPECTEZ LA POLARITÉ !**

Le fil avec les traits gris doit être positionné sur le +.

Le fil avec les écritures doit être positionné sur le -.

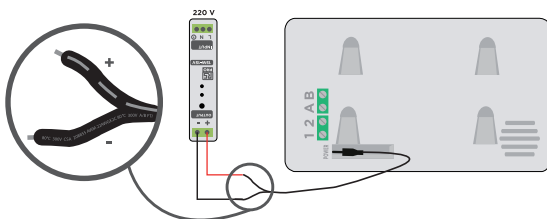

## C2- Installation et raccordement

### Moniteur

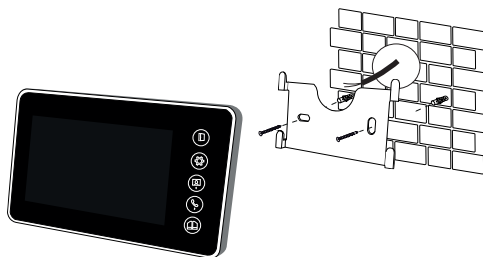
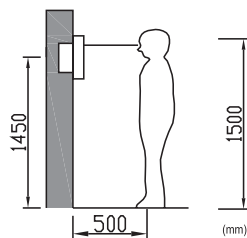

### Platine de rue

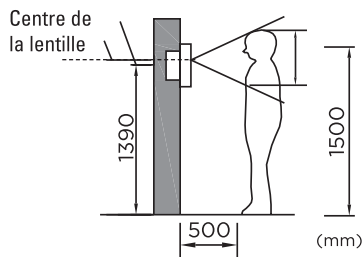

Relever délicatement la cache plastique à l'aide d'un tournevis

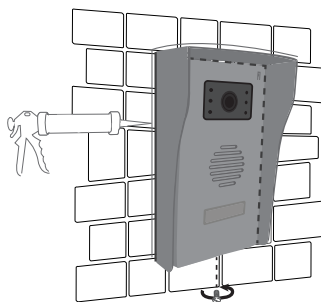
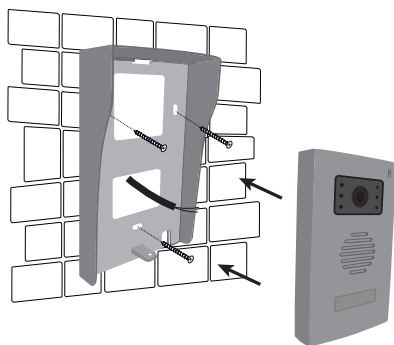
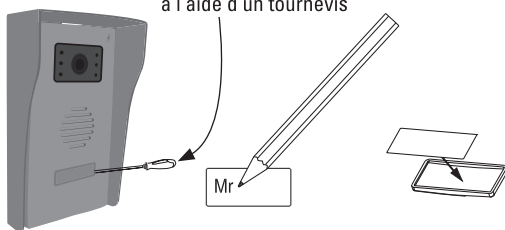

Après installation et test, placer un joint silicone transparent sans acide sur le haut et les côtés de la platine de rue (pas sur le bas) pour éviter tout risque d'infiltration.

# D- UTILISATION / RÉGLAGES

## D1-Réglages

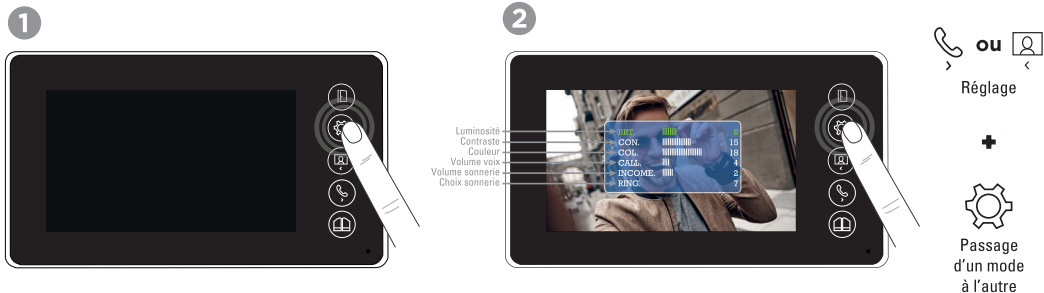

## D2-Appel depuis la platine de rue



## D3- Affichage caméra - fonction monitoring

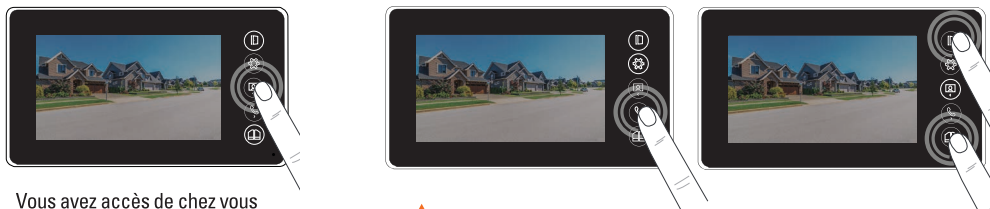

Vous avez accès de chez vous à la vue extérieure de votre maison en cliquant sur l'icône  (fonction vidéosurveillance)



Si vous souhaitez ouvrir le portail ou le portillon, cliquez d'abord sur l'icône téléphone puis sur l'icône portail ou portillon.

## D4- Fonction intercommunication

Vous avez la possibilité de connecter jusqu'à 3 moniteurs sur la même platine de rue et de dialoguer entre moniteurs.

### 1 Moniteur 1

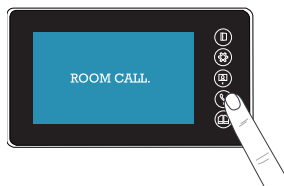

### 2 Moniteur 2

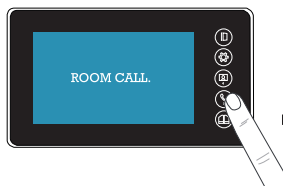

### Moniteur 1 ou 2



## E- CARACTÉRISTIQUES TECHNIQUES

### Moniteur

Alimentation	15V DC 0,8A (avec adaptateur)
Ecran	Ecran 4.3" TFT LCD
Résolution LCD	480 x 272 pixels

### Platine de rue

Matériau	Façade en aluminium
Vision nocturne	LED infrarouge
Température de fonctionnement	-5° ~ 50°C
Angle de vue	90°
Indice de protection	IP44

### Adaptateur électrique

Référence du modèle	SH-6000-15V-1A
Tension d'entrée	110-240V AC
Fréquence du CA d'entrée	50/60Hz
Tension de sortie	15V DC
Courant de sortie	0.8A
Puissance de sortie	12W
Rendement moyen en mode actif	84.56%
Rendement à faible charge (10%)	77.15%
Consommation électrique hors charge	0.065W

## F- ASSISTANCE TECHNIQUE

En cas de besoin, vous pouvez prendre contact avec notre assistance technique au numéro ci-dessous. Notre équipe de techniciens et techniciennes, basée en France, assure un conseil avisé et personnalisé.



Hotline

**0 892 350 490**

Service 0,15 € / min  
+ prix appel

Horaire hotline, voir sur le site internet : [scs-sentinel.com](http://scs-sentinel.com)

Nous vous demandons au préalable de relever la référence de votre matériel sur la notice ou l'emballage de votre produit. Nous vous conseillons également de brancher votre matériel « en fils volants » sur une table après avoir démonté les éléments afin de facilement déterminer si c'est le matériel ou l'installation qui pose problème.

# G- GARANTIE

---



Garantie 2 ans

Conservez soigneusement le code-barre ainsi que votre justificatif d'achat, il vous sera demandé pour faire jouer la garantie. **Il est impératif de garder une preuve d'achat durant toute la période de garantie.**

# H- AVERTISSEMENTS

---

- Garder une distance minimale (10 cm) autour de l'appareil pour une aération suffisante.
- Ne pas gêner l'aération par l'obstruction des ouvertures d'aération par des objets tels que journaux, nappes, rideaux, etc.
- Ne pas approcher l'appareil de flammes nues, telles que des bougies allumées.
- Le fonctionnement normal du produit peut être perturbé par une forte interférence électromagnétique.
- Cet équipement est destiné à un usage privé uniquement.
- L'appareil ne doit pas être exposé à des égouttements d'eau ou des éclaboussures. Aucun objet rempli de liquide tel que des vases ne doit être placé sur l'appareil.
- Cet appareil ne doit pas être utilisé sous un climat tropical.
- La prise du réseau d'alimentation doit demeurer aisément accessible. Elle est utilisée comme dispositif de déconnexion.
- Le moniteur et l'adaptateur doivent être utilisés en intérieur.
- Effectuer tous les branchements entre les éléments avant d'alimenter le kit.
- Ne brancher votre appareil qu'avec l'adaptateur fourni.
- Les éléments étant composés d'électronique, ils sont à manipuler avec précaution.
- Ne pas boucher le microphone de la platine de rue et du moniteur.
- Lors de l'installation de votre produit, ne laissez pas les emballages à la portée des enfants ou des animaux. Ils représentent une source potentielle de danger.
- Ce produit n'est pas un jouet. Il n'a pas été conçu pour être utilisé par des enfants.



Avant tout entretien, débranchez vos appareils. Ne pas nettoyer le produit avec des solvants, des substances abrasives ou corrosives. Utiliser un simple chiffon doux pour nettoyer l'écran du moniteur. Ne rien vaporiser sur le produit.



Assurez-vous de la bonne maintenance de votre produit et vérifiez fréquemment l'installation pour déceler tout signe d'usure. N'utilisez pas l'appareil si une réparation ou un réglage est nécessaire. Faites appel à du personnel qualifié.



Ne jetez pas les appareils hors d'usage avec les ordures ménagères. Les substances dangereuses qu'ils sont susceptibles de contenir peuvent nuire à la santé et à l'environnement. Utilisez les moyens de collectes sélectives mis à votre disposition par votre commune ou votre distributeur.

— Courant continu

~ Courant alternatif



Modèle de classe II



Le moniteur est destiné à une utilisation intérieure uniquement

IP 44 : L'unité extérieure est protégée contre l'accès aux corps étrangers solides > à 1mm et protégée contre les éclaboussures de toute direction.



Toutes les infos sur :  
**[www.scs-sentinel.com](http://www.scs-sentinel.com)**



**SCS** sentinel

110, rue Pierre-Gilles de Gennes  
49300 Cholet - France