

VisioKit 7

Interphone vidéo

Video door phone
Videocitofono
Videoportero
Video-Türsprechanlage
Videofoon

VisioKit 7 PVF0025



12

2 fils
100 m max



10 mélodies



mains libres



déclenchement
gâche et portail

SOMMAIRE

A- Précautions d'utilisation	3
B- Descriptif	3
C- Câblage / Installation	4
D- Utilisation	6
E- Caractéristiques techniques	7
F- Assistance technique.....	8
G- Garantie.....	8
H- Avertissements	8

A- PRÉCAUTIONS D'UTILISATION

Ce manuel fait partie intégrante de votre produit. Ces instructions sont pour votre sécurité. Lisez-les attentivement avant utilisation et conservez-les pour une consultation ultérieure. Choisir un emplacement approprié. S'assurer qu'aucun élément ne gêne à l'insertion des chevilles et des vis dans le mur. Ne pas brancher votre alimentation tant que votre installation n'est pas terminée et contrôlée. La mise en œuvre, les connexions électriques et les réglages doivent être effectués dans les règles de l'art par une personne qualifiée et spécialisée. Le bloc d'alimentation doit être installé dans un lieu sec. Vérifier que ce produit est utilisé uniquement pour l'usage auquel il est destiné.

B- DESCRIPTIF

B1- Contenu du kit / Dimensions

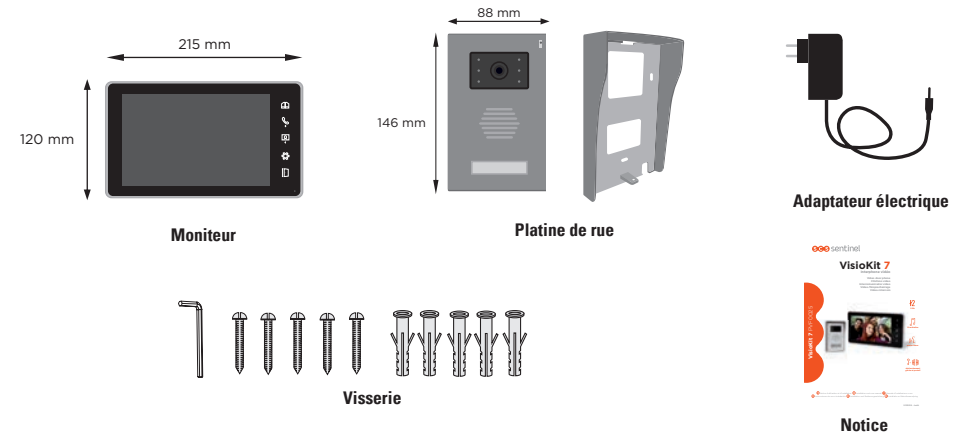

B2- Présentation du produit

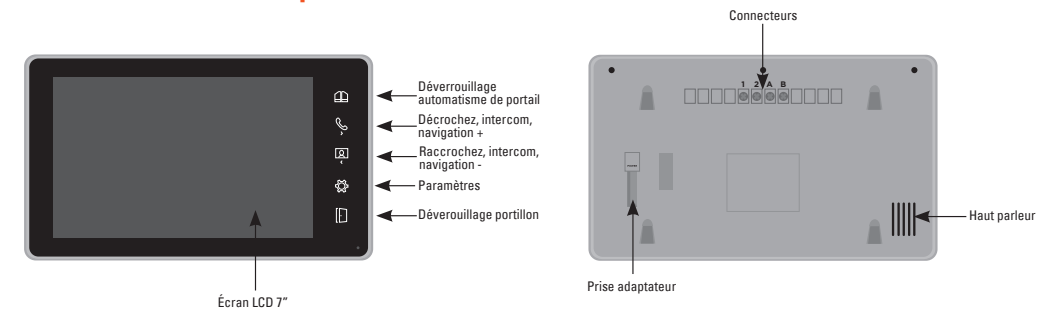

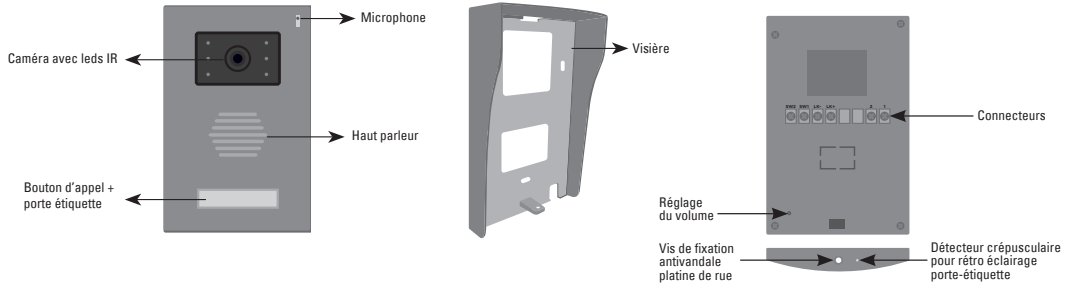

C- CÂBLAGE / INSTALLATION

C1- Schéma de câblage

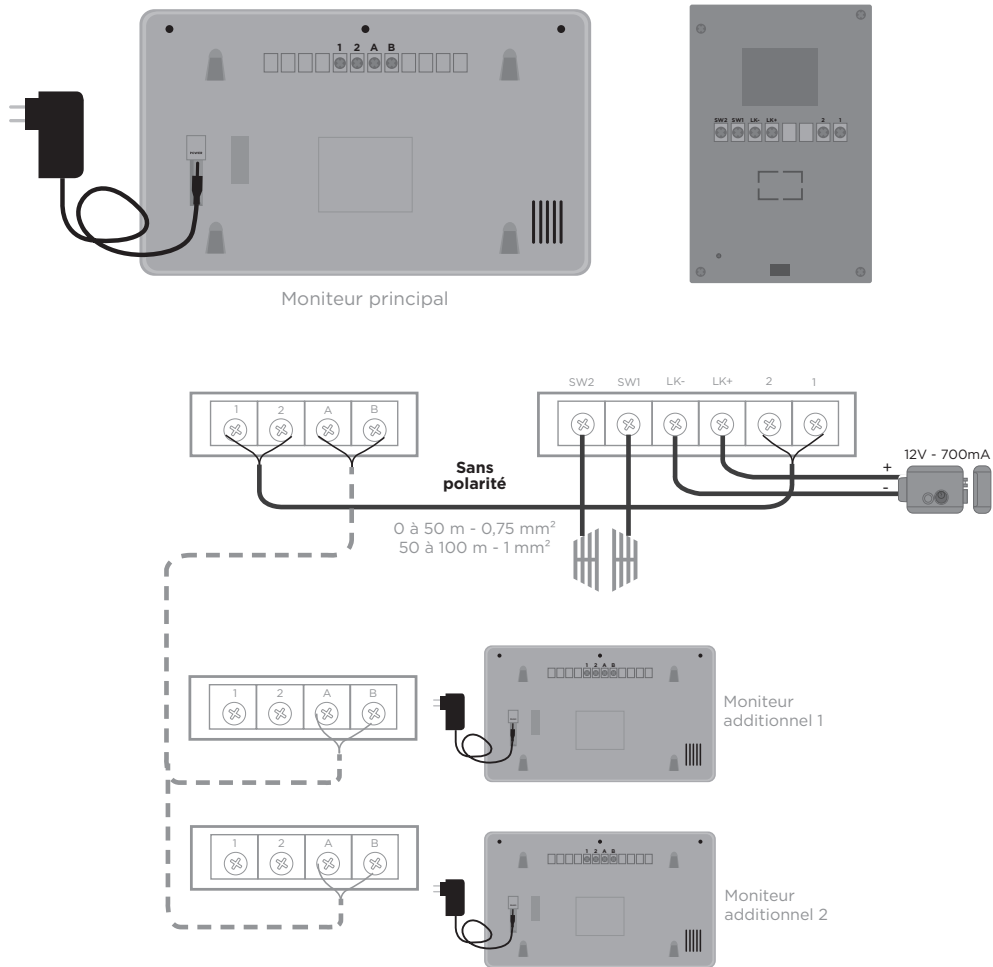

C2- Installation et raccordement

Moniteur

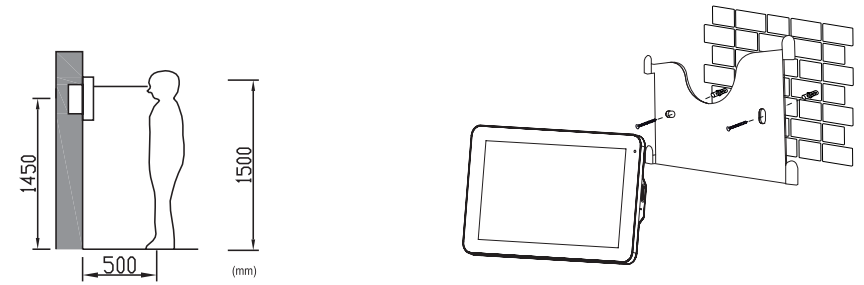

Platine de rue

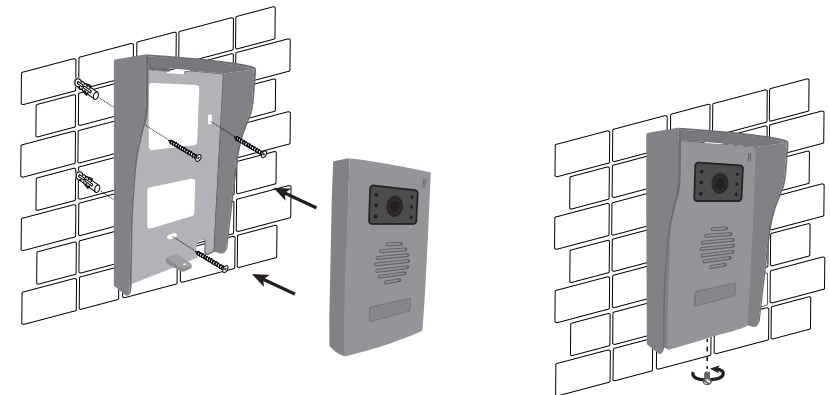
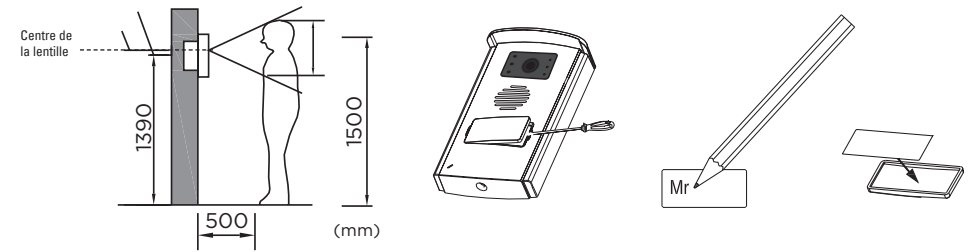

D- UTILISATION / RÉGLAGES

D1-1- RÉGLAGES

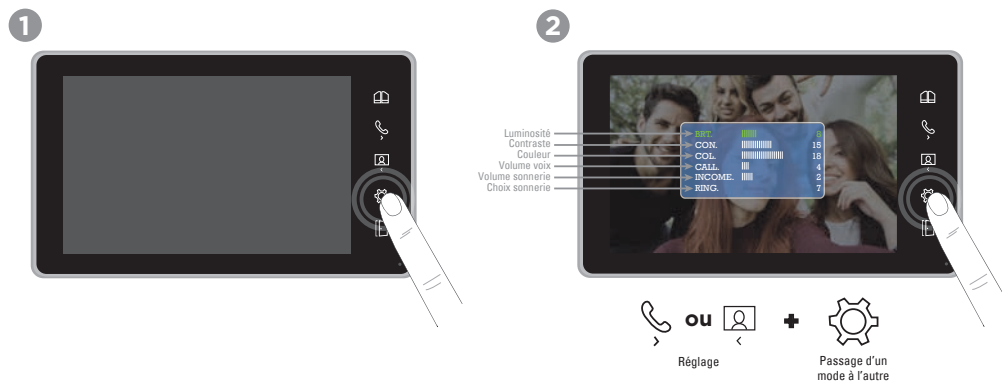

D1-2- APPEL DEPUIS LA PLATINE DE RUE



D1-3- FONCTION INTERCOMMUNICATION

Vous avez la possibilité de connecter jusqu'à 3 moniteurs sur la même platine de rue et de dialoguer entre moniteurs.

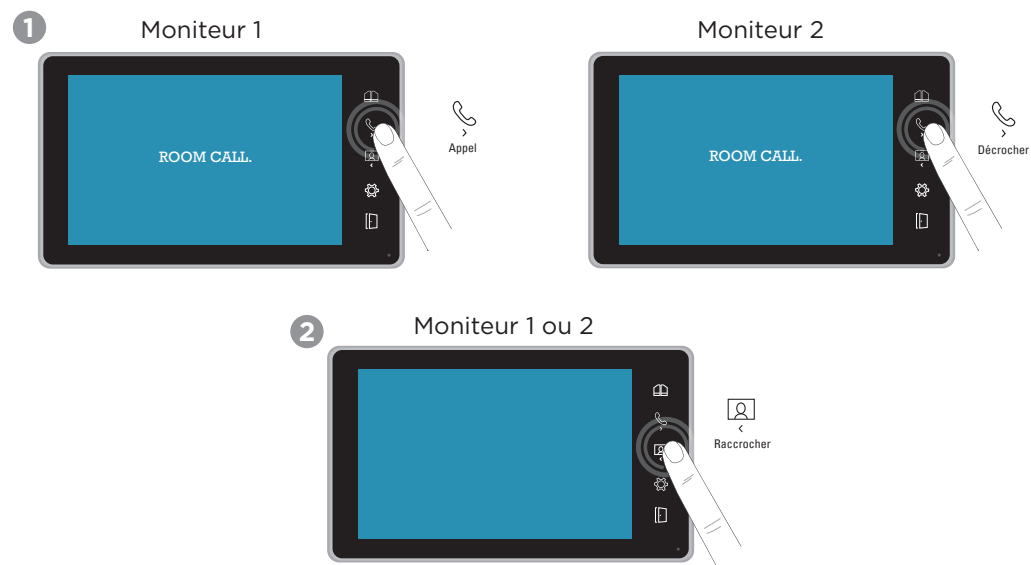

E- CARACTÉRISTIQUES TECHNIQUES

Moniteur

Alimentation	AC 230V / 50Hz DC 13,5V / 0,8A
Ecran	Ecran 7" TFT LCD
Résolution LCD	800 x 480 pixels

Platine de rue

Matériau	Façade en aluminium
Vision nocturne	LED infrarouge
Température de fonctionnement	-5° ~ 50°C
Angle de vue	90°
Indice de protection	IP44

Adaptateur électrique

Alimentation	Entrée 100-240V 50/60Hz 0,3A Sortie DC 13,5V 0,8A
--------------	--

F- ASSISTANCE TECHNIQUE

En cas de besoin, vous pouvez prendre contact avec notre assistance technique au numéro ci-dessous

0 892 350 490 Service 0,35 €/min
+ prix appel

Horaires hotline, voir sur le site internet : scs-laboutique.com

Nous vous demandons au préalable de relever la référence de votre matériel sur la notice ou l'emballage de votre produit. Nous vous conseillons également de brancher votre matériel « en fils volants » sur une table après avoir démonté les éléments afin de facilement déterminer si c'est le matériel ou l'installation qui pose problème.

G- GARANTIE



N'oubliez pas d'enregistrer votre garantie dans le mois suivant votre achat en vous rendant sur notre site internet : www.scs-laboutique.com/accountProduct/declaration.

Conservez soigneusement le code-barre ainsi que votre justificatif d'achat, il vous sera demandé pour faire jouer la garantie.

Il est impératif de garder une preuve d'achat durant toute la période de garantie.

H- AVERTISSEMENTS

- Garder une distance minimale (10 cm) autour de l'appareil pour une aération suffisante.
- Ne pas gêner l'aération par l'obstruction des ouvertures d'aération par des objets tels que journaux, nappes, rideaux, etc.
- Ne pas approcher l'appareil de flammes nues, telles que des bougies allumées.
- Le fonctionnement normal du produit peut être perturbé par une forte interférence électromagnétique
- Cet équipement est destiné à un usage privé uniquement
- L'appareil ne doit pas être exposé à des égouttements d'eau ou des éclaboussures. Aucun objet rempli de liquide tel que des vases ne doit être placé sur l'appareil.
- Cet appareil ne doit pas être utilisé sous un climat tropical.
- La prise du réseau d'alimentation doit demeurer aisément accessible. Elle est utilisée comme dispositif de déconnexion.
- Le moniteur et l'adaptateur doivent être utilisés en intérieur
- Effectuer tous les branchements entre les éléments avant d'alimenter le kit.
- Ne brancher votre appareil qu'avec l'adaptateur fourni.
- Les éléments étant composés d'électronique, ils sont à manipuler avec précaution.
- Ne pas boucher le microphone de la platine de rue et du moniteur.
- Lors de l'installation de votre produit, ne laissez pas les emballages à la portée des enfants ou des animaux. Ils représentent une source potentielle de danger.
- Ce produit n'est pas un jouet. Il n'a pas été conçu pour être utilisé par des enfants.

Avant tout entretien, débranchez vos appareils. Ne pas nettoyer le produit avec des solvants, des substances abrasives ou corrosives. Utiliser un simple chiffon doux pour nettoyer l'écran du moniteur. Ne rien vaporiser sur le produit.

Assurez-vous de la bonne maintenance de votre produit et vérifiez fréquemment l'installation pour déceler tout signe d'usure. N'utilisez pas l'appareil si une réparation ou un réglage est nécessaire. Faites appel à du personnel qualifié.

Ne jetez pas les piles et les appareils hors d'usage avec les ordures ménagères. Les substances dangereuses qu'ils sont susceptibles de contenir peuvent nuire à la santé et à l'environnement. Utilisez les moyens de collectes sélectives mis à votre disposition par votre commune ou votre distributeur.

TABLE OF CONTENTS

A- Safety instructions	9
B- Description	9
C- Wiring / Installing	10
D- Using	12
E- Technical features.....	13
F- Warranty	14
G- Warnings	14

A- SAFETY INSTRUCTIONS

This manual is an integral part of your product.

These instructions are provided for your safety. Read this manual carefully before installing and keep it in a safe place for future reference. Select a suitable location. Make sure you can easily insert screws and wallplugs into the wall. Do not connect your electrical appliance until your equipment is totally installed and controlled. The installation, electric connections and settings must be made using best practices by a specialized and qualified person. The power supply must be installed in a dry place. Check the product is only used for its intended purpose.

B- DESCRIPTION

B1- Content / Dimensions

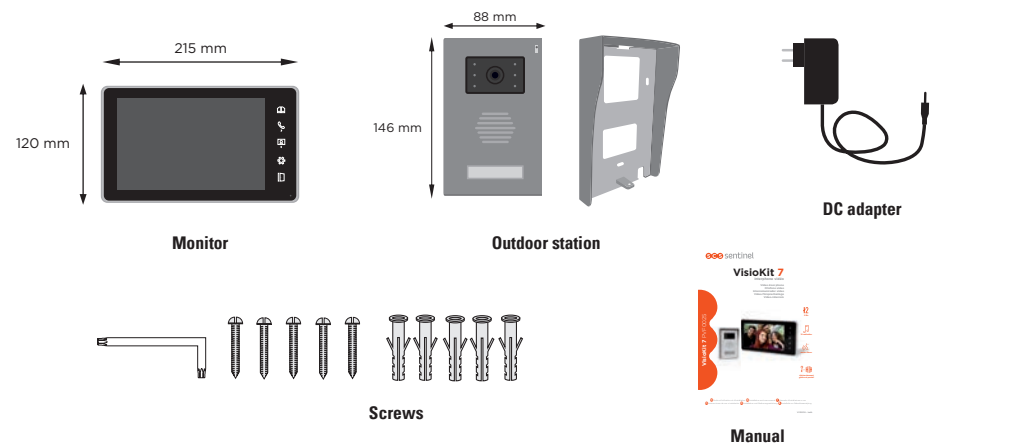

B2- Components

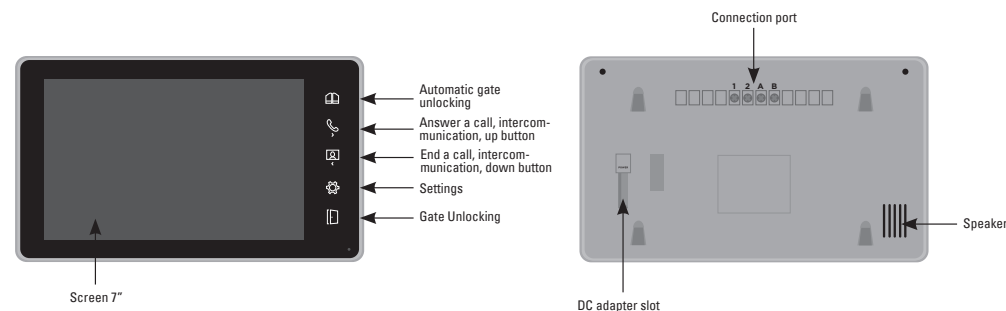

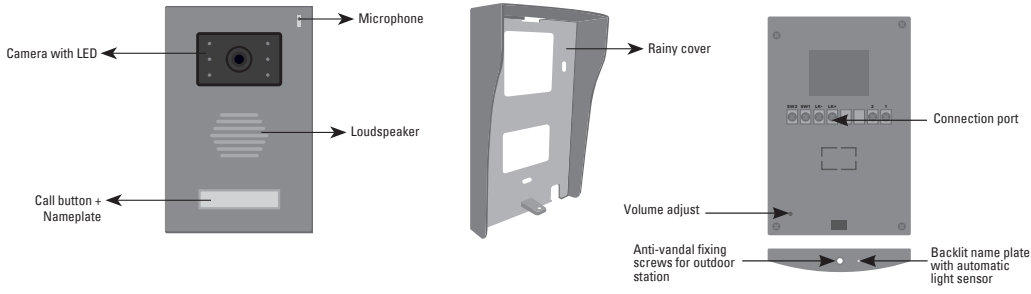

C- WIRING / INSTALLING

C1- Wiring diagram

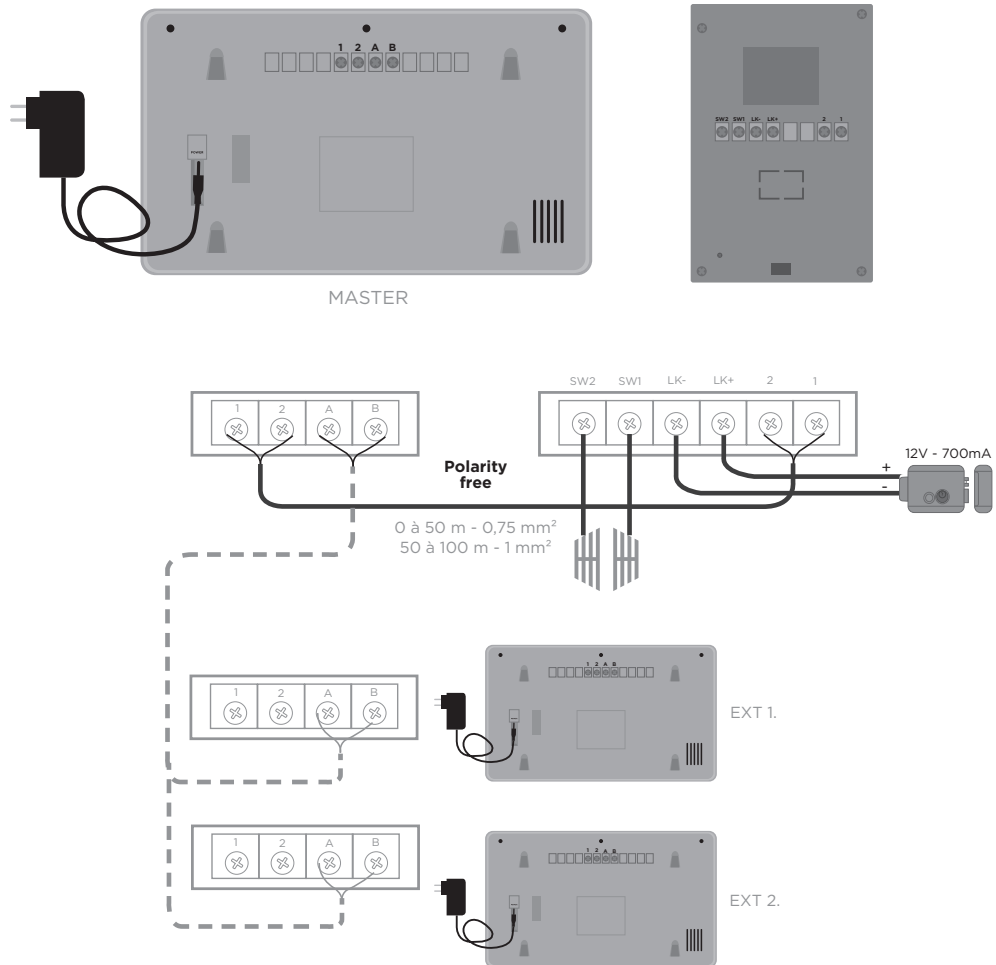

C2- Installing

Indoor monitor

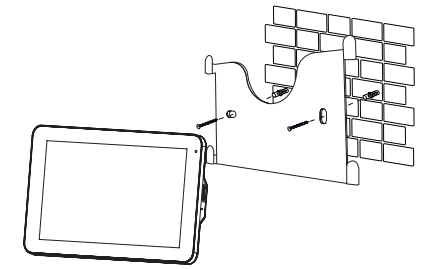
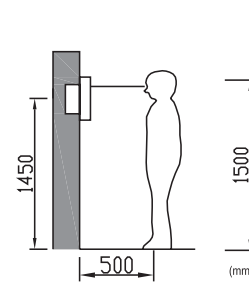

Outdoor station

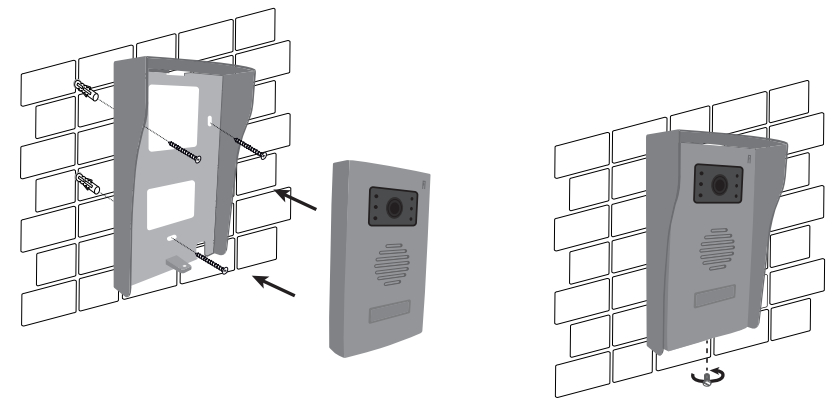
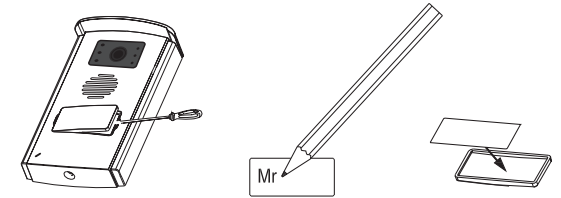
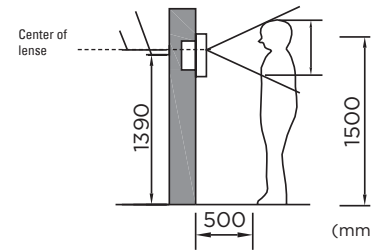

D- USING

D1-1- SETTINGS

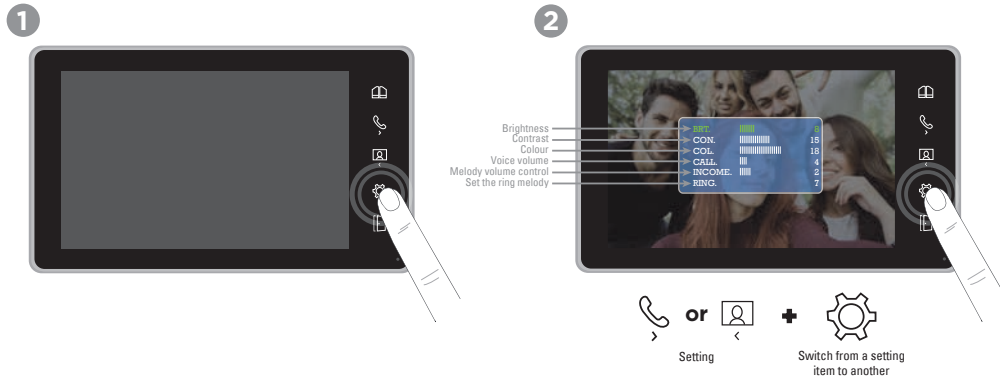

D1-2- CALL FROM THE OUTDOOR STATION



D1-3- INTERCOM FUNCTION

You can connect up to 3 monitors to the same outdoor station and talk to another monitor.

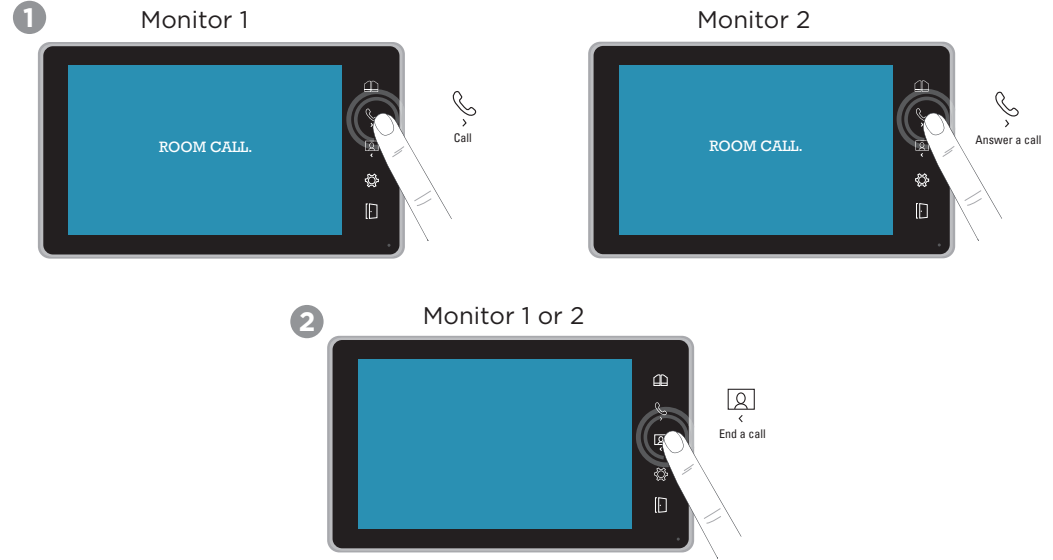

E- TECHNICAL FEATURES

Indoor monitor

Power supply	AC 230V / 50Hz DC 13,5V / 0,8A
Screen	7 inch digital TFT LCD
LCD resolution	800 x 480 pixels

Outdoor station

Material	Aluminium front
Lighting	LED for night vision
Operation temperature	-5 ~ 50°C
Angle view	90°
Protection rating	IP44

Adapter

Power supply	Input 100-240V 50/60Hz 0,3A Output DC 13,5V 0,8A
--------------	---

F- WARRANTY



Do not forget to register the warranty within the month following the date of purchase on our website : www.scs-laboutique.com/accountProduct/declaration.
The invoice will be required as proof of purchase date.

G- WARNINGS

- Maintain a minimum distance of 10 cm around the device for sufficient ventilation.
- Be sure that the device is not blocked by paper, tablecloth, curtain or other items that would impede airflow.
- Keep matches, candles and flames away from the device.
- Product functionality can be influenced by a strong electromagnetic interference.
- This equipment is intended for private consumer use only.
- The appliance should not be exposed to dripping or splashing water; no objects filled with liquids, such as vases, should be placed near the appliance.
- Do not use in a tropical climate.
- The mains plug is used as disconnect device and shall remain readily operable during intended use.
- The monitor and the adapter must only be used indoors.
- Connect all the parts before switching on the power.
- Only connect your appliance using the provided adapter.
- Do not cause any impact on the elements as their electronics are fragile.
- Do not block the microphone.
- When installing the product, keep the packaging out of reach of children and animals. It is a source of potential danger.
- This appliance is not a toy. It is not designed to be used by children.



Disconnect the appliance from the main power supply before service. Do not clean the product with solvent, abrasive or corrosive substances. Only use a soft cloth. Do not spray anything on the appliance.



Make sure that your appliance is properly maintained and regularly checked in order to detect any sign of wear. Do not use it if a repair or adjustment is needed. Always call on qualified personnel.



Don't throw batteries or out of order products with the household waste (garbage). The dangerous substances that they are likely to include may harm health or the environment. Make your retailer take back these products or use the selective collect of garbage proposed by your city.

INDICE

A- Precauzioni per l'uso	15
B- Specifiche	15
C- Cablaggio / Installazione	16
D- Utilizzo	18
E- Caratteristiche tecniche	19
F- Assistenza tecnica	20
G- Garanzia	20
H- Avvertenze	20

A- PRECAUZIONI PER L'USO

Il presente manuale costituisce parte integrante del prodotto. Queste istruzioni vengono fornite per vostra sicurezza. Siete pregati di leggerle con attenzione prima dell'uso e di conservarle per future esigenze di consultazione. Scegliere la posizione idonea. Verificare che non ci siano elementi che disturbano l'inserimento nel muro di viti e tasselli. Non collegare l'alimentazione prima di aver terminato e controllato l'installazione. L'installazione, i collegamenti elettrici e le regolazioni devono essere eseguiti a regola d'arte da un addetto qualificato e specializzato. L'unità di alimentazione deve essere installata in un luogo asciutto. Verificare che questo prodotto venga utilizzato esclusivamente per l'uso a cui è destinato.

B- SPECIFICHE

B1- Contenuto del kit

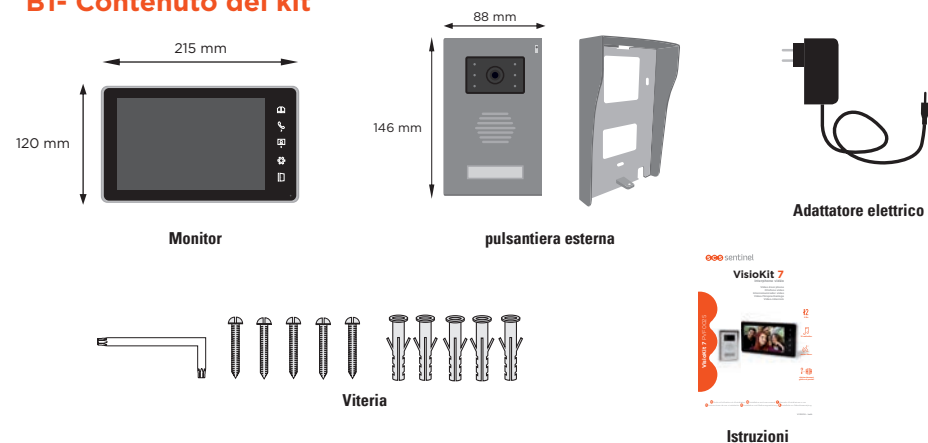

B2- Presentazione del prodotto

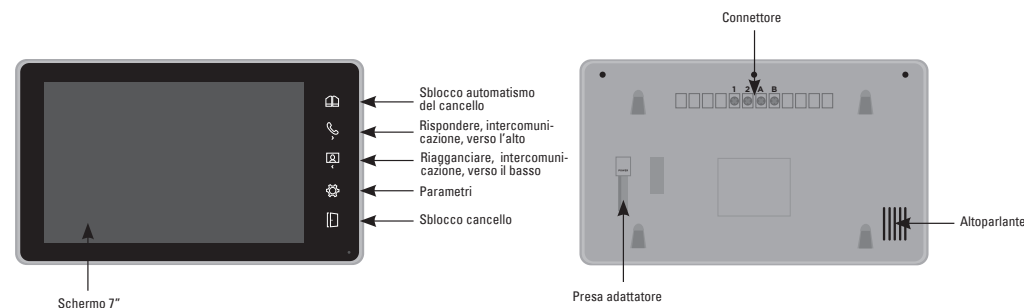

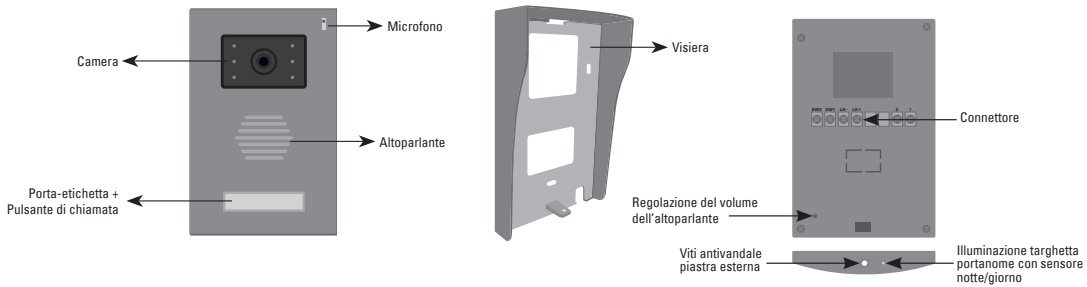

C- CABLAGGIO / INSTALLAZIONE

C1- Schema di cablaggio

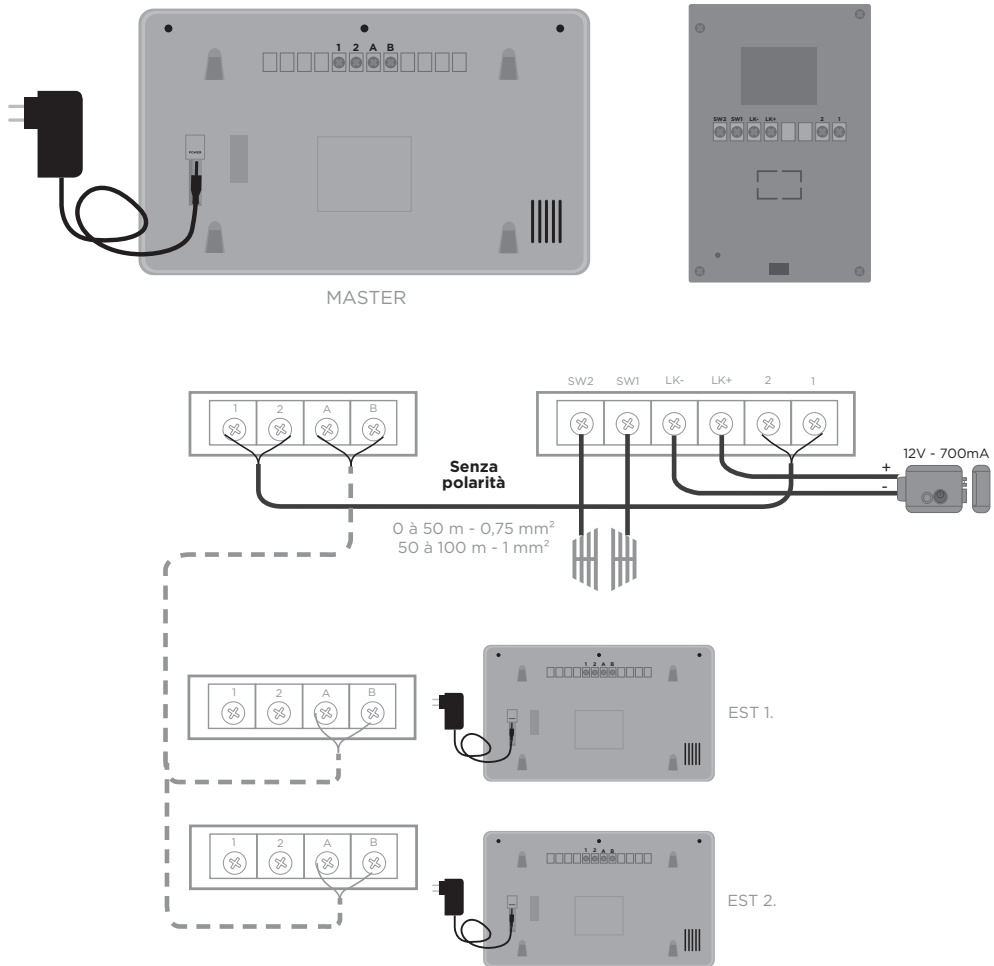

C2- Impianto

Monitor

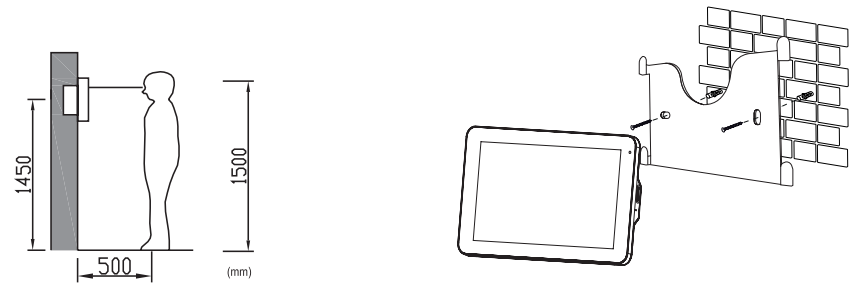

Pulsantiera esterna

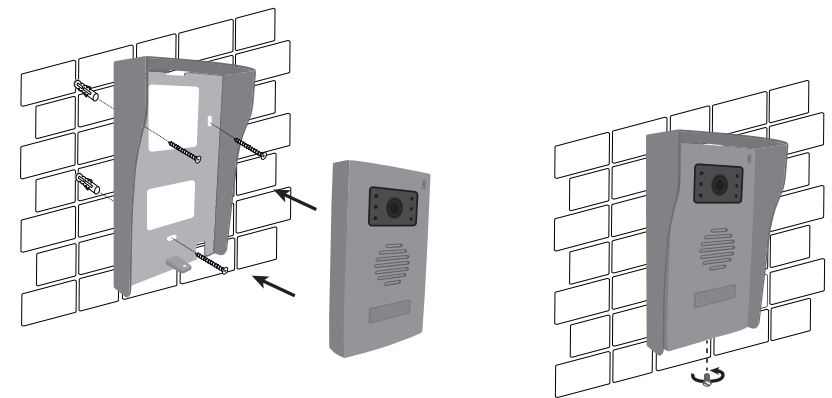
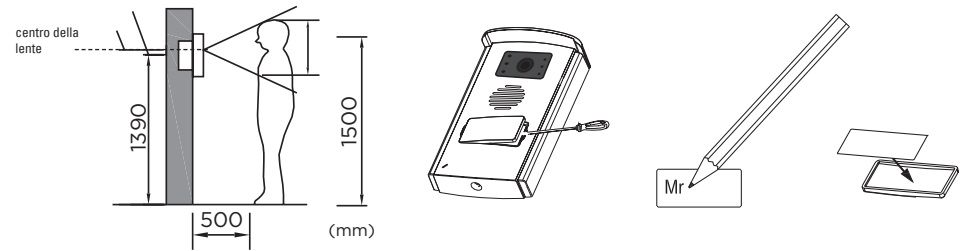

D- UTILIZZO

D1-1- REGOLAZIONI

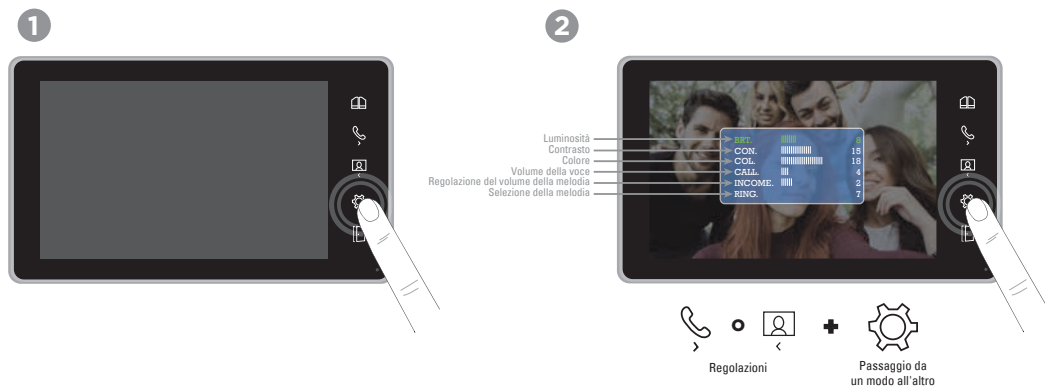

D1-2- CHIAMATA DALLA PULSANTIERA ESTERNA



D1-3- FUNZIONE INTERCOMUNICAZIONE

Avete la possibilità di collegare fino a 3 monitor sulla stessa pulsantiera e di dialogare tra monitor.

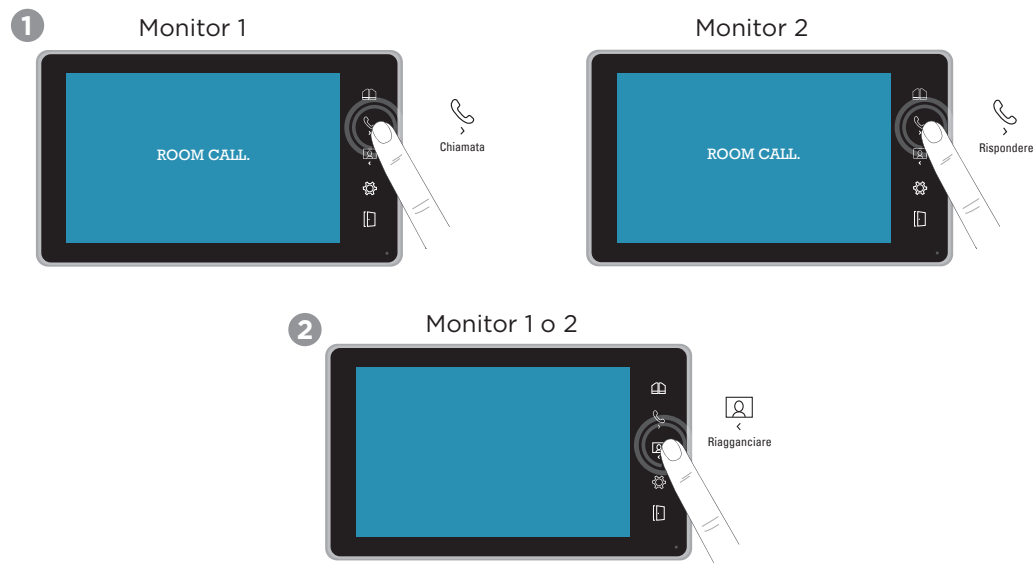

E- CARATTERISTICHE TECNICHE

Monitor

Alimentazione	AC 230V / 50Hz DC 13,5V / 0,8A
Schermo	Schermo 7" TFT LCD
Risoluzione dello schermo LCD	800 x 480 pixels

Pulsantiera esterna

Matériau	Pannello frontale di alluminio
Visione notturna	LED
Temperatura di esercizio	-5° ~ 50°C
Campo di ripresa	90°
Indice de protezione	IP44

Adattatore elettrico

Alimentazione	Ingresso : 100-240V 50/60Hz 0,3A Uscita : DC 13,5V 0,8A
---------------	--

F- ASSISTENZA TECNICA

I tecnici del servizio post-vendita sono disponibili al numero :

199 110 000 0.34€/min

In caso di alfunzionamento del prodotto durante l'installazione o pochi giorni dopo la stessa si invita a contattare il servizio clienti rimanendo in prossimità del prodotto in modo da consentire ai nostri tecnici di diagnosticare subito l'origine del problema.

G- GARANZIA



Non dimenticate di registrare sul nostro sito internet la vostra garanzia entro il mese successivo al vostro acquisto:

www.scs-laboutique.com/accountProduct/declaration.

Conservare accuratamente sia il codice a barre che lo scontrino: vi saranno richiesti per far valere la garanzia. **È obbligatorio conservare una prova d'acquisto per tutta la durata della garanzia.**

H- AVVERTENZE

- Mantenere una distanza minima (10 cm) intorno al dispositivo per una sufficiente aerazione.
- Non ostacolare l'aerazione ostruendo le prese d'aria con oggetti come giornali, tovaglie, tende, ecc.
- Non avvicinare l'apparecchio a fiamme libere, come quelle delle candele accese.
- Il normale funzionamento del prodotto può essere disturbato da una forte interferenza elettromagnetica
- Questa attrezzatura è destinata esclusivamente ad uso privato
- Il dispositivo non deve essere esposto a gocciolamenti o schizzi d'acqua. È vietato posizionare sul dispositivo oggetti pieni di liquido come dei vasi.
- Questo dispositivo non deve essere utilizzato in un clima tropicale.
- La presa della rete di alimentazione deve rimanere facilmente accessibile. Viene utilizzata come dispositivo di spegnimento.
- Il monitor e l'adattatore devono essere utilizzati all'interno
- Eseguire tutti i collegamenti tra gli elementi prima di alimentare il kit
- Collegare il dispositivo solo con l'adattatore in dotazione.
- Gli elementi elettronici devono essere maneggiati con attenzione.
- Non tappare il microfono della piastra esterna e del monitor.
- Durante l'installazione, gli imballaggi non devono essere lasciati alla portata di bambini o animali, poiché costituiscono una potenziale fonte di pericolo.
- Questo prodotto non è un giocattolo. Non è stato progettato per essere utilizzato dai bambini.

Prima di ogni eventuale manutenzione, scollegare i dispositivi. Non pulire il prodotto con solventi, sostanze abrasive o corrosive. Per pulire lo schermo del monitor, servirsi di un semplice panno morbido. Non spruzzare niente sul prodotto.

Verificare la buona manutenzione del prodotto e controllare frequentemente l'impianto per individuare ogni eventuale segno di usura. Non utilizzare il dispositivo se sono necessarie riparazioni o regolazioni. Rivolgersi a personale qualificato.

Non gettare le pile e gli apparecchi fuori uso insieme ai normali rifiuti domestici. Potrebbero contenere sostanze pericolose capaci di nuocere alla salute e all'ambiente. Utilizzare i mezzi per la raccolta differenziata messi a disposizione dal comune o dal proprio distributore.

ÍNDICE

A- Precauciones para el uso.....	21
B- Descripción.....	21
C- Cableado / Instalación.....	22
D- Uso.....	24
E- Características técnicas.....	25
F- Garantía.....	26
G- Avisos.....	26

A- PRECAUCIONES PARA EL USO

Este manual forma parte de su producto. Se facilitan la siguientes instrucciones para su seguridad. Leer detenidamente estas instrucciones antes de utilizar el producto y conservarlas para futuras consultas. Elegir un emplazamiento adecuado. Asegurarse de que ningún elemento dificulte la sujeción de los tacos y tornillos en la pared. Terminar y controlar su instalación antes de enchufar. No enchufar su alimentación mientras su instalación no esté terminada y controlada. La instalación, las conexiones eléctricas y los ajustes deben efectuarse por una persona calificada y especializada. El bloque de alimentación debe instalarse en un lugar seco. Usar el equipo únicamente para el fin para el que ha sido diseñado.

B- DESCRIPCIÓN

B1- Contenido / dimensiones

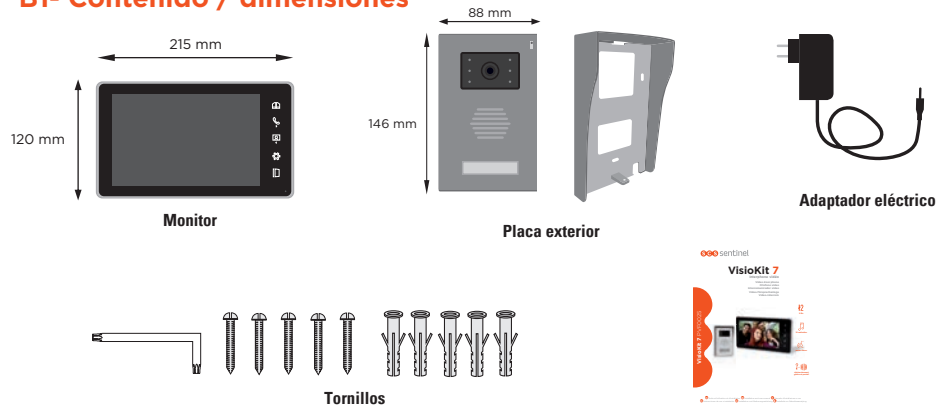

B2- Presentación del producto

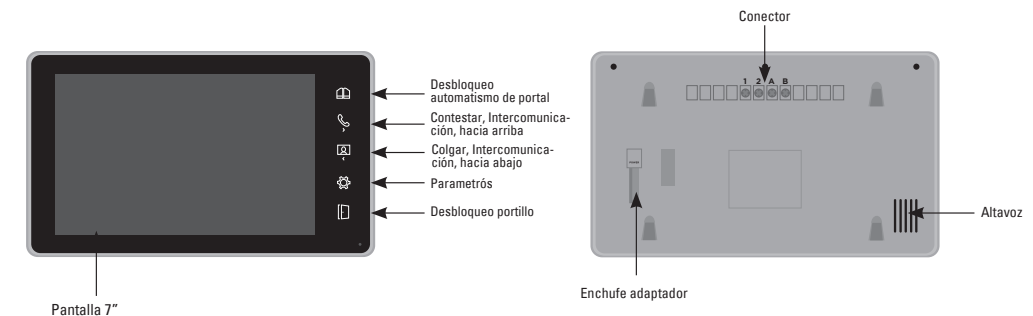

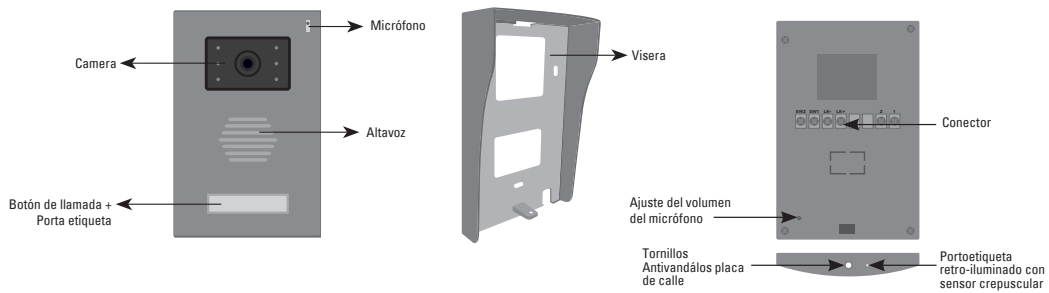

C- CABLEADO / INSTALACIÓN

C1- Esquema de cableado

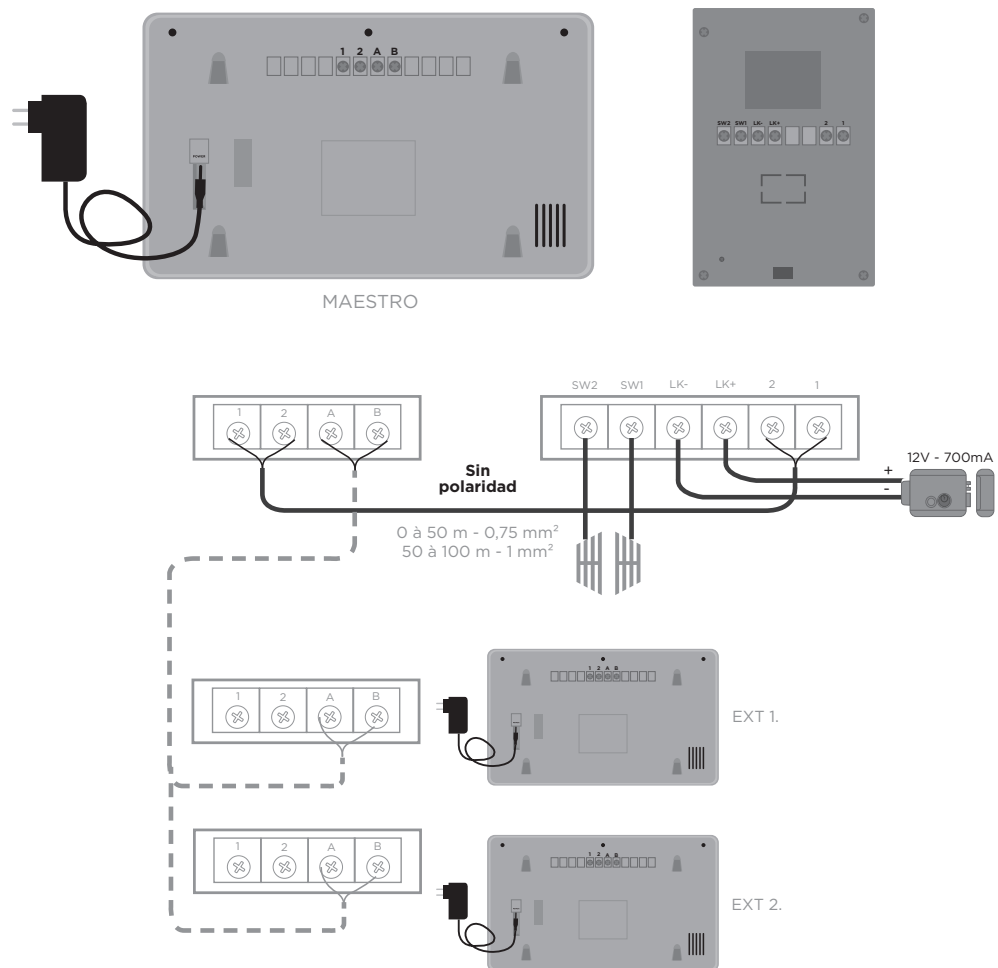

C2- Impianto

Monitor

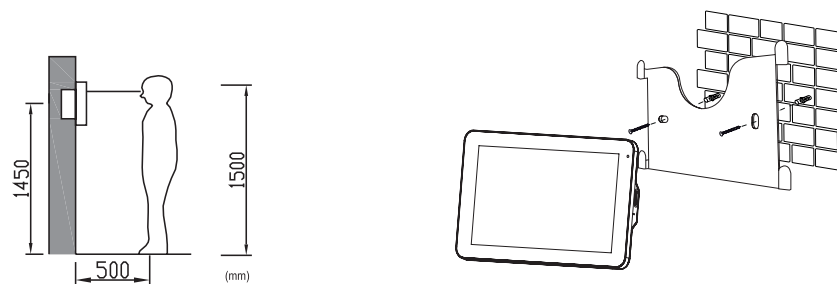

Placa exterior

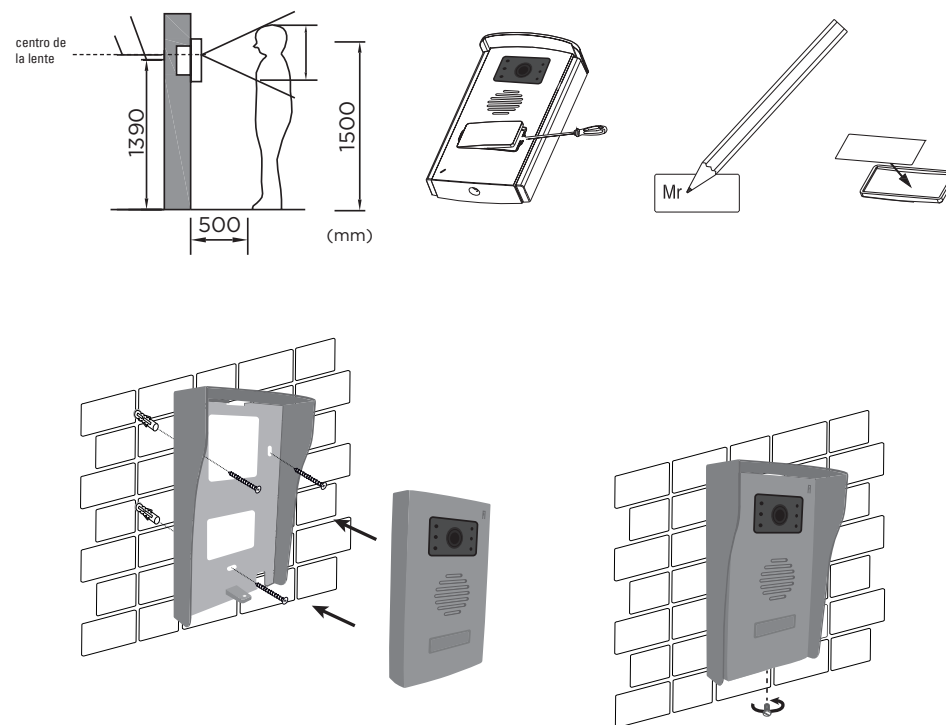

D- USO

D1-1- AJUSTES

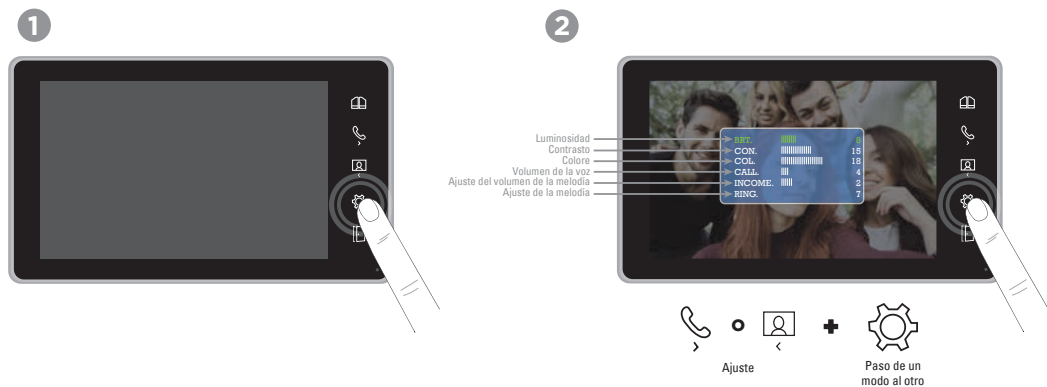

D1-2- LLAMADA DESDE LA PLACA EXTERIOR



D1-3- FUNCIÓN DE INTERCOMUNICACIÓN

Es posible conectar hasta 3 monitores en la misma placa de calle y de comunicar entre ellos.

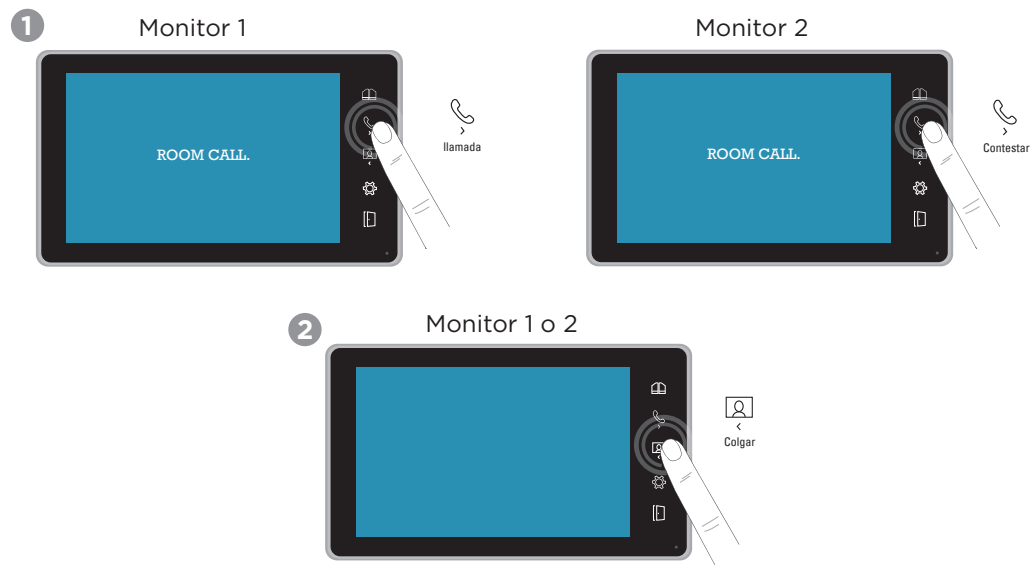

E- CARACTERÍSTICAS TÉCNICAS

Monitor

Alimentación	AC 230V / 50Hz DC 13,5V / 0,8A
Pantalla	Pantalla 7" TFT LCD
Resolución de pantalla LCD	800 x 480 pixels

Placa exterior

Material	Panel de aluminio
Visión nocturna	LED
Temperatura de servicio	-5° ~ 50°C
Ángulo de visión	90°
Índice de protección	IP44

Adaptador

Alimentación	Entrada 100-240V 50/60Hz 0,3A Salida DC 13,5V 0,8A
--------------	---

F- GARANTÍA



Es importante registrar sur garantía durante el mes posterior a su compra en : www.scs-laboutique.com/accountProduct/declaration.
El recibo o la factura dan prueba de la fecha de compra.

G- AVISOS

- Mantener una distancia mínima de 10 cm alrededor del aparato para asegurar una ventilación suficiente.
- La ventilación no se debe obstaculizar cubriendo las aperturas de ventilación con elementos como por ejemplo periódicos, manteles, cortinas, etc.
- No coloque el aparato cerca de llamas vivas, como velas encendidas.
- Importantes interferencias electromagnéticas pueden perturbar el funcionamiento normal del producto.
- El producto sólo está destinado al uso privado.
- El aparato no debe estar expuesto a goteo o derrames de agua. Ningún objeto que contenga líquido, como por ejemplo vasijas, deben colocarse cerca del aparato.
- No se debe utilizar el producto en una zona tropical.
- La toma de corriente debe mantenerse fácilmente accesible. Se usa como mecanismo de desconexión.
- El monitor y el adaptador sólo se pueden usar en interiores.
- Efectuar todas la conexiones entre los elementos antes de enchufar el kit.
- Exclusivamente conectar el equipo con el adaptador incluido.
- Manejar los elementos con cuidado. Los componentes electrónicos son frágiles.
- No obstaculizar el micrófono de la placa exterior o del monitor.
- Durante la instalación del producto, dejar el producto y el embalaje fuera del alcance de los niños o de los animales. Constituyen una fuente potencial de peligro.
- Este producto no es un juguete. No fue diseñado para ser utilizado por niños solos



Desconecte el cable de alimentación antes de realizar la limpieza o el mantenimiento. No limpie el producto con sustancias abrasivas o corrosivas. Utilice un simple paño suave. No vaporice ningún producto sobre el aparato.



Asegurese de efectuar un correcto mantenimiento del producto y verifique a menudo la instalación para detectar algún posible defecto. No utilice el aparato si necesita una reparación o un ajuste. Llame a un personal calificado.



No tire las pilas ni los aparatos inservibles con los residuos domésticos, ya que las sustancias peligrosas que puedan contener pueden perjudicar la salud y al medio ambiente. Pídale a su distribuidor que los recupere o utilice los medios de recogida selectiva puestos a su disposición por el ayuntamiento.

ÜBERSICHT

- A- Vorsichtsmassnahmen beim betrieb** 27
- B- Beschreibung**..... 27
- C- Anschluss/installation** 28
- D- Gebrauch**..... 30
- E- Technische eigenschaften**..... 31
- F- Garantie** 32
- G- Warnhinweise** 32

A- VORSICHTSMASSNAHMEN BEIM BETRIEB

Die Gebrauchsanweisung ist fester Bestandteil Ihres Produktes. Diese Anweisungen dienen Ihrer Sicherheit. Lesen Sie diese aufmerksam vor Gebrauch des Produktes und bewahren Sie sie zum späteren Nachschlagen auf. Wählen Sie einen geeigneten Aufstellort. Stellen Sie sicher, dass die Dübel problemlos in die Wände eingeführt werden können. Die Spannungsversorgung darf erst dann hergestellt werden, wenn die Anlage fertig installiert und abgenommen wurde. Die elektrischen Anschlüsse sowie die Einstellungen müssen vorschriftsmäßig und von einem qualifizierten Fachmann durchgeführt werden. Das Netzteil muss an einem trockenen Ort installiert werden. Stellen Sie sicher, dass dieses Produkt ausschließlich zweckmäßig verwendet wird.

B- BESCHREIBUNG

B1- Inhalt/abmessungen

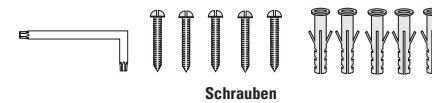
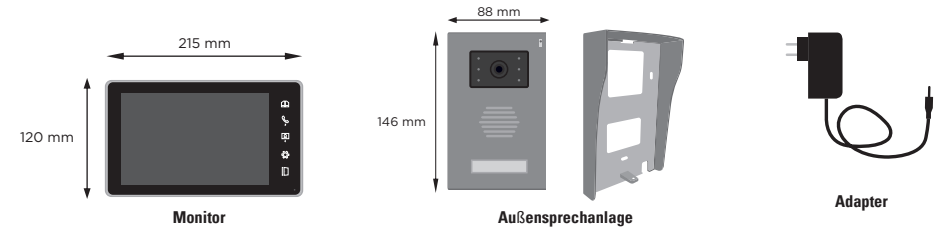

B2- Produktpräsentation

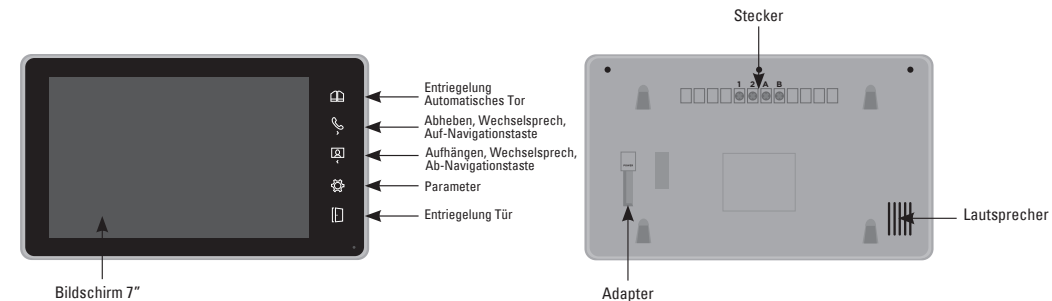

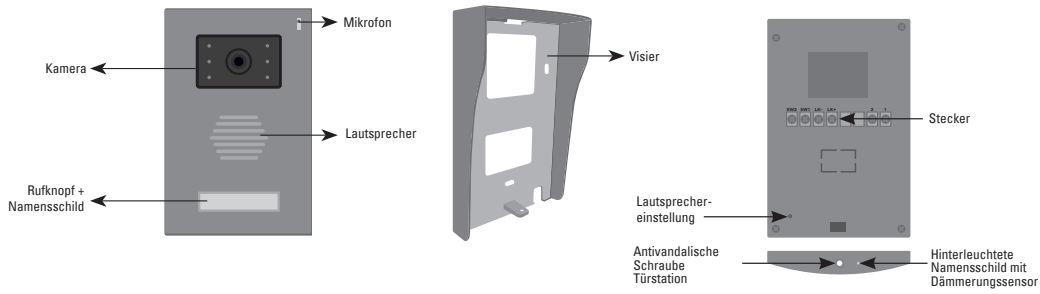

C- ANSCHLUSS / INSTALLATION

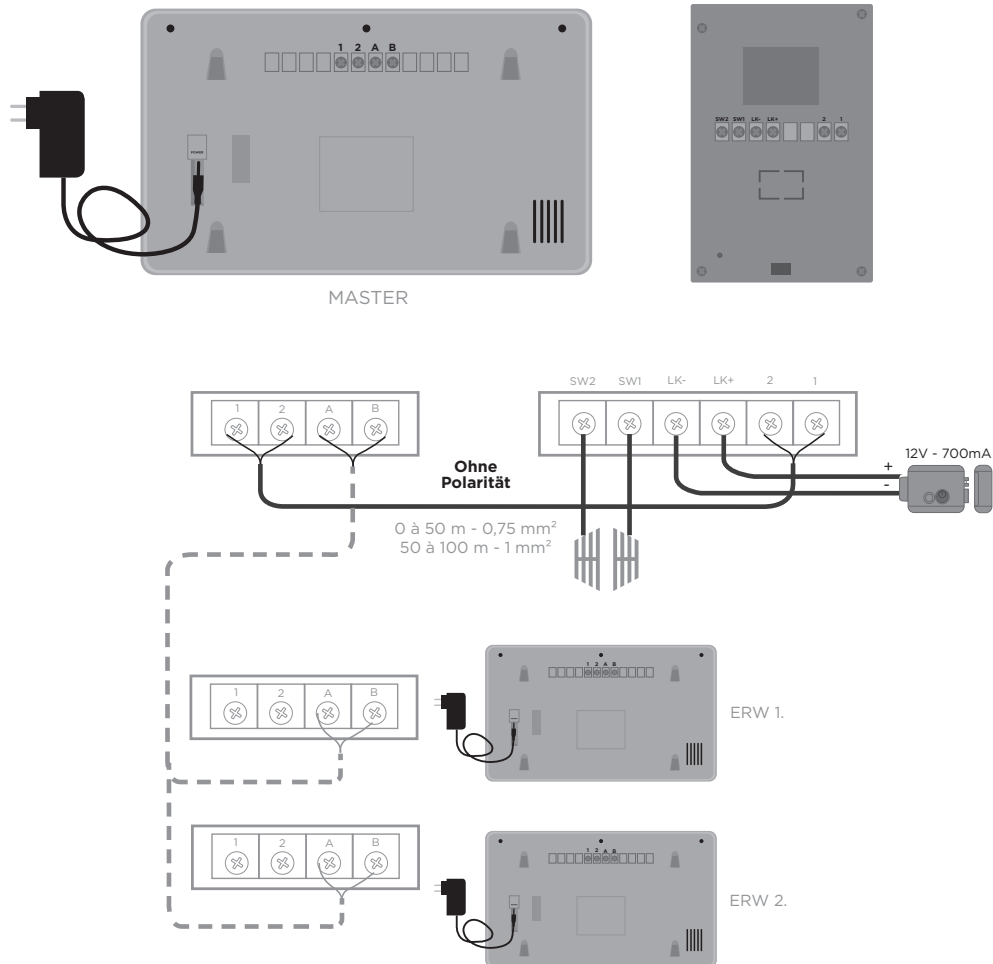

C2- Installation

Monitor

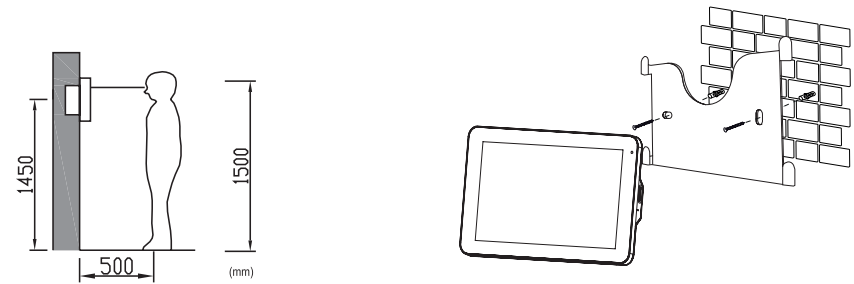

Außensprechanlage

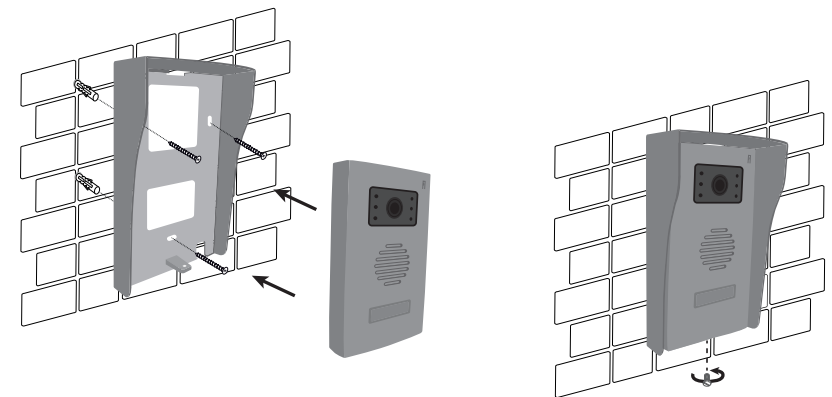
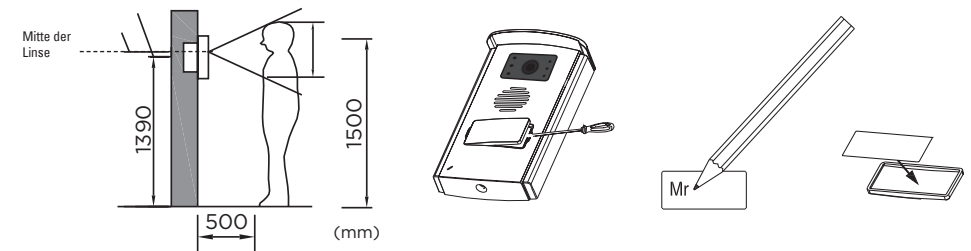

D- GEBRAUCH

D1-1- EINSTELLUNGEN

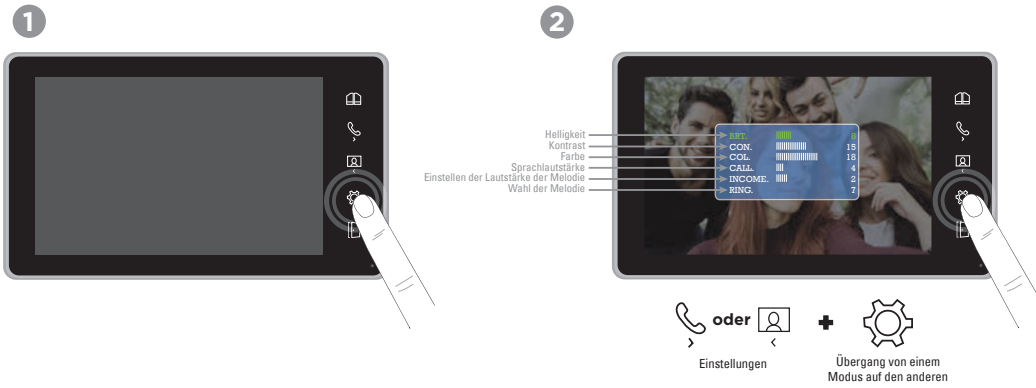

D1-2- ANRUFEN ÜBER DIE TÜRSTATION

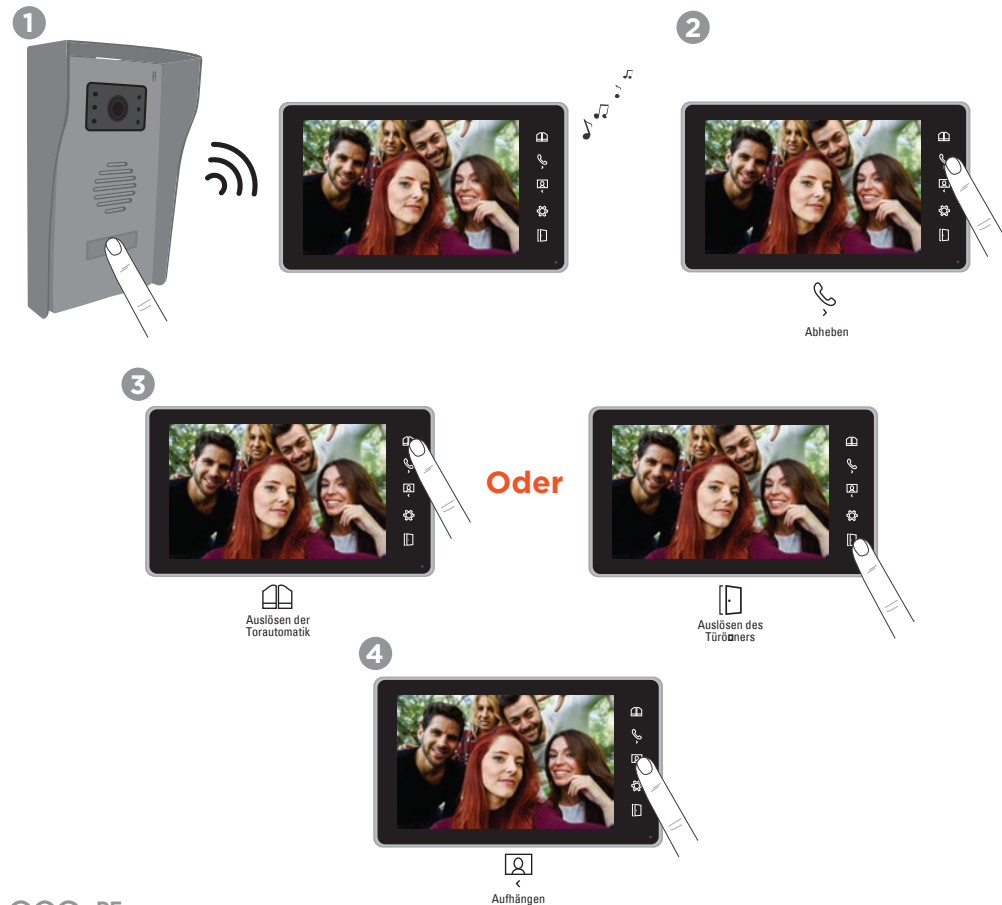

D1-3- WECHSELSPRECHFUNKTION

Sie können bis zu 3 Monitore.

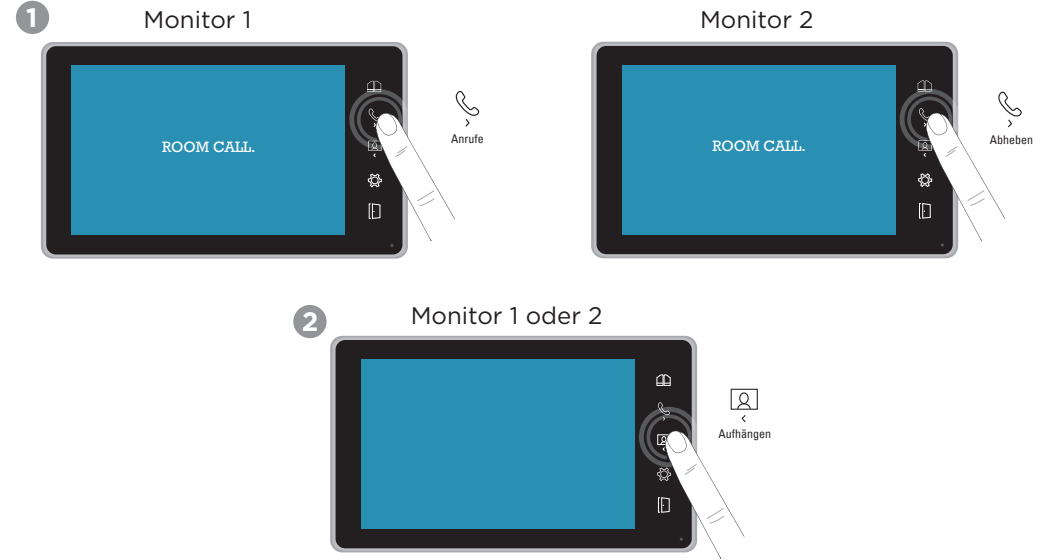

E- TECHNISCHE EIGENSCHAFTEN

Monitor

Versorgung	AC 230V / 50Hz DC 13,5V / 0,8A
Bildschirm	Bildschirm 7" TFT LCD
Bildschirmauflösung	800 x 480 pixels

Außensprechanlage

Material	Aluminium-Platte
Nachtsicht	LED
Betriebstemperatur	-5° ~ 50°C
Blickwinkel	90°
Schutzzeichen	IP44

Adapter

Versorgung	Eintrag 100-240V 50/60Hz 0,3A Exit DC 13,5V 0,8A
------------	---

F- GARANTIE



Bitte vergessen Sie nicht, Ihr Produkt spätestens einen Monat nach dem Erwerb auf der Website www.scs-laboutique.com/accountProduct/declaration.

zu registrieren, um Anspruch auf die Garantie erheben zu können. Bewahren Sie den Strichcode sowie den Kaufbeleg sorgfältig auf, da diese Elemente nötig sind, um die Garantie beanspruchen zu können. Der Kaufbeleg muss über die gesamte Garantielaufzeit aufbewahrt werden

G- WARNHINWEISE

- Ein Mindestabstand (10 cm) muss um das Gerät herum für die ausreichende Lüftung eingehalten werden.
- Die Lüftungsschlitze des Gerätes keinesfalls mit Gegenständen wie Zeitungen, Tischdecken, Vorhängen usw. abdecken.
- Das Gerät von offenem Feuer (z. B.: brennende Kerzen) fernhalten.
- Der normale Betrieb des Gerätes kann durch starke elektromagnetische Interferenzen beeinträchtigt werden.
- Diese Ausrüstung wurde für die private Anwendung entwickelt.
- Das Gerät keinesfalls mit Wassertropfen oder Wasserspritzern in Berührung bringen. Keine mit Flüssigkeit gefüllten Gegenstände (z. B.: Vasen) auf dem Gerät abstellen.
- Das Gerät nicht in tropischen Klimabedingungen anwenden.
- Der Stromstecker muss stets leicht zugänglich sein. Er dient der Stromunterbrechung des Gerätes.
- Der monitor und Adapter dürfen nur im Innenbereich verwendet werden.
- Alle Geräte müssen miteinander verbunden werden, bevor die Spannungsversorgung hergestellt werden kann.
- Das Gerät darf nur mit dem mitgelieferten Netzteil verwendet werden.
- Die elektronischen Komponenten müssen mit äußerster Vorsicht gehandhabt werden.
- Das Mikrofon der Türstation und des Monitors darf nicht abgedeckt werden.
- Das Verpackungsmaterial, das bei der Installation Ihres Produktes aufkommt, muss von Kindern und Haustieren ferngehalten werden. Verpackungsmaterial kann gefährlich sein.
- Dieses Produkt ist kein Spielzeug! Es wurde nicht für den Gebrauch von Kindern entwickelt.



Vor jeglichen Wartungsarbeiten muss das Gerät von der Spannungsversorgung getrennt werden. Das Gerät darf nicht mit Lösungsmitteln, Scheuermitteln oder ätzenden Reinigungsmitteln gereinigt werden. Den Bildschirm des Monitors lediglich mit einem weichen Tuch reinigen. Das Produkt darf nicht mit Spray gereinigt werden.



Stellen Sie sicher, dass das Produkt ordnungsgemäß gewartet wird und überprüfen Sie regelmäßig die Anlage, um jegliche Verschleißzeichen frühzeitig erkennen zu können. Verwenden Sie das Gerät nicht, wenn dieses repariert oder neu eingestellt werden muss. Wenden Sie sich in diesem Fall an einen qualifizierten Fachmann.



Entsorgen Sie die Altbatterien des Gerätes nicht über den Hausmüll. Die gefährlichen Stoffe, die hierin enthalten sein könnten, können der Umwelt und der Gesundheit schaden. Altbatterien müssen über die geeigneten Sammelstellen Ihrer Gemeinde oder Ihres Händlers entsorgt werden.

SAMENVATTING

A- Voorzorgsmaatregelen bij gebruik	33
B- Beschrijving	33
C- Bedrading / installatie	34
D- Gebruik	36
E- Technische specificaties	37
F- Garantie	38
G- Opmerkingen	38

A- VOORZORGSMAATREGELEN BIJ GEBRUIK

De handleiding maakt integraal onderdeel uit van uw product. Deze instructies zijn voor uw eigen veiligheid. Lees ze zorgvuldig voor gebruik en bewaar ze voor toekomstig gebruik. Kies een geschikte locatie. Zorg dat geen enkele element het inbrengen van de pluggen en schroeven in de muur hindert. Sluit de voeding pas aan als de installatie is voltooid en werd gecontroleerd. De inbedrijfstelling, elektrische aansluitingen en instellingen moeten volgens de geldende regels worden uitgevoerd door een gespecialiseerd en gekwalificeerd vakman. Het voedingsblok moet op een droge plaats worden geïnstalleerd. Gebruik het product uitsluitend voor zijn beoogd doel.

B- BESCHRIJVING

B1- Inhoud / afmetingen

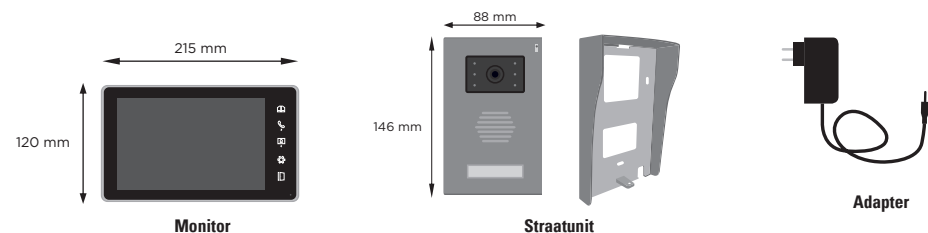

B2- Productpresentatie

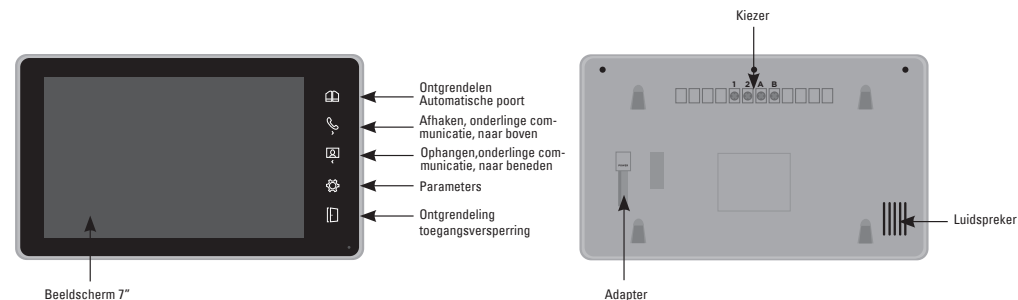

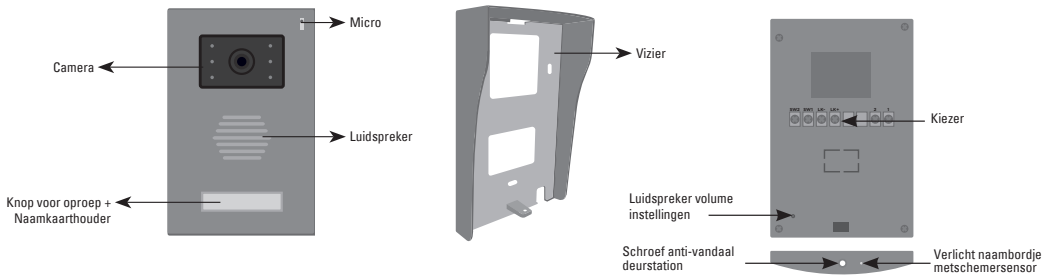

C- BEDRADING / INSTALLATIE

C1- Bedradingsschema

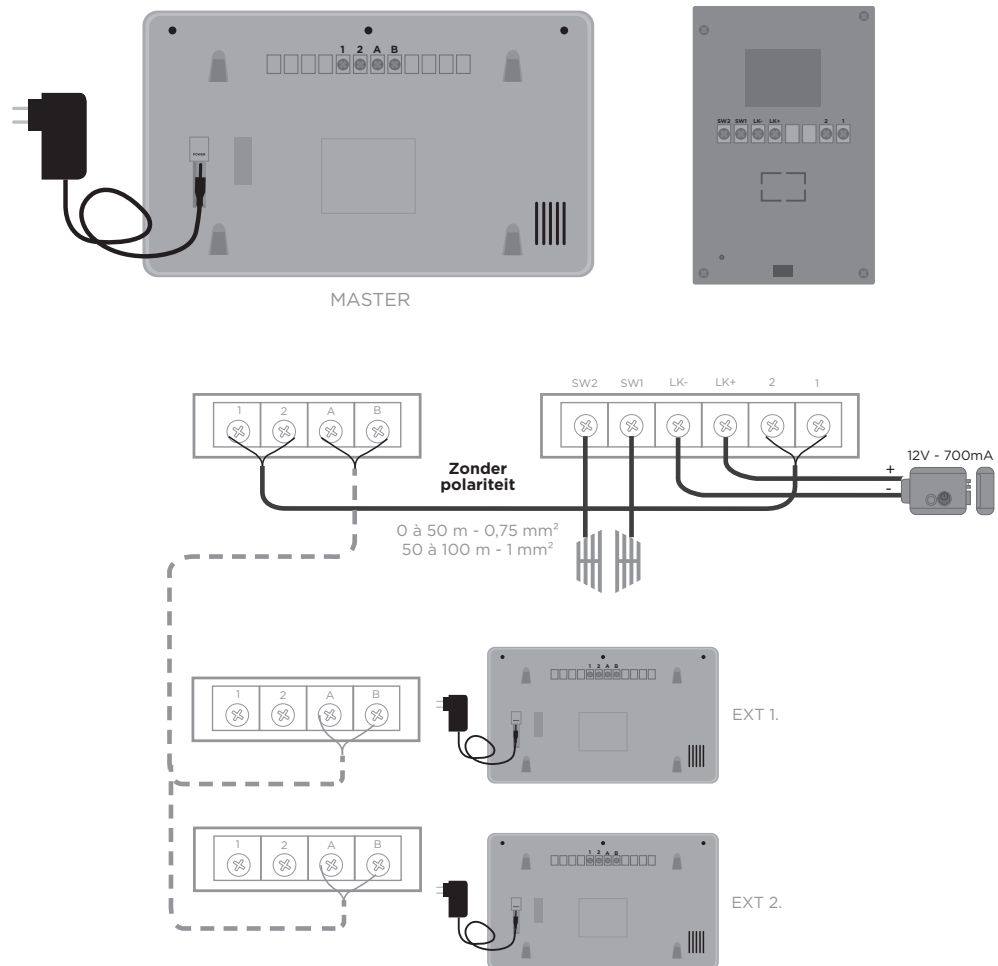

C2- Installatie

Monitor

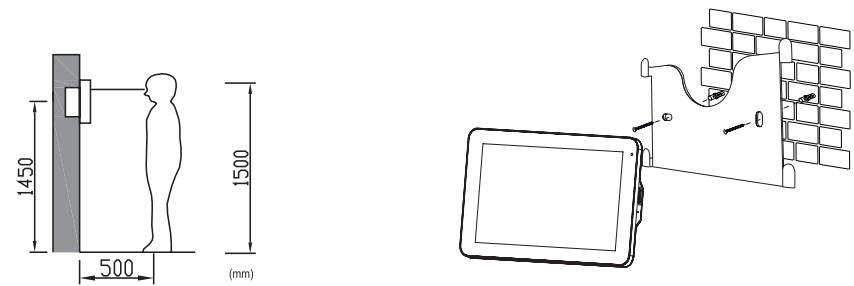

Straatunit

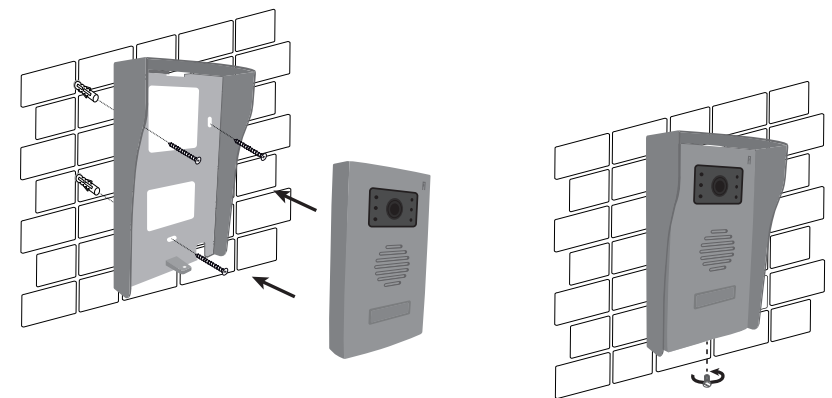
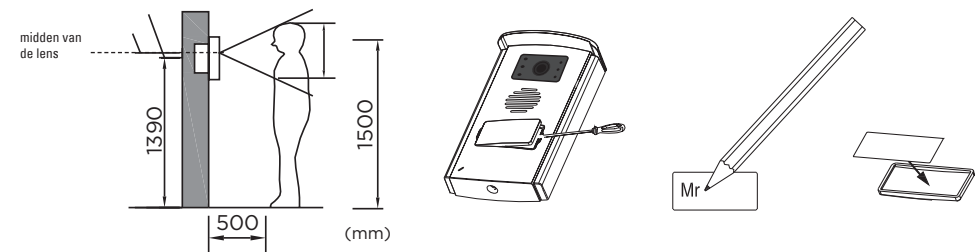

D- GEBRUIK

D1-1- INSTELLINGEN

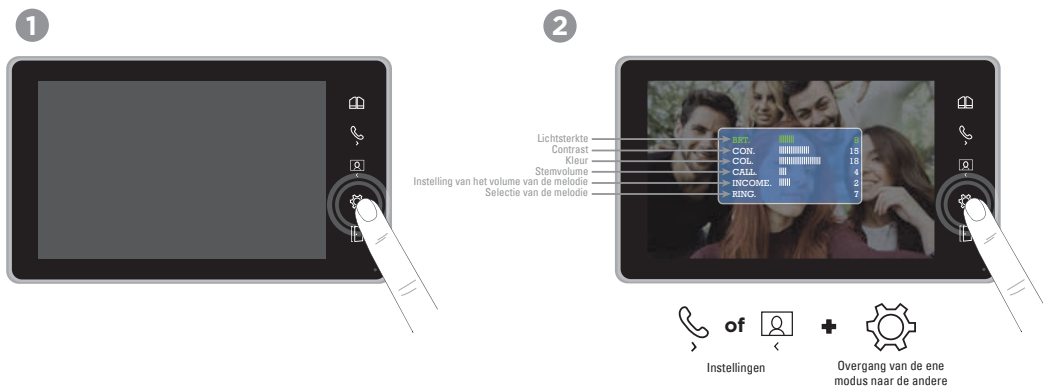

D1-2- ANRUFEN ÜBER DIE TÜRSTATION

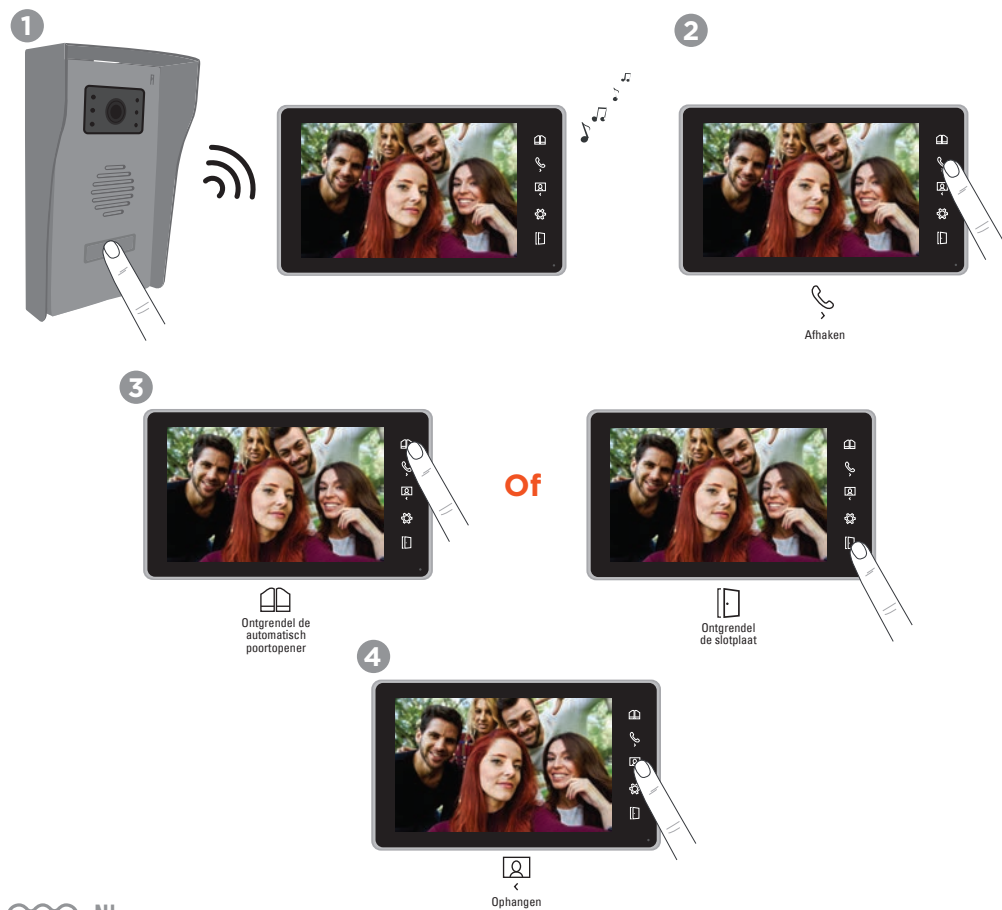

D1-3- FUNCTIE ONDERLINGE COMMUNICATIE

U kunt maximaal 3 monitoren aansluiten op dezelfde deurluidspreker en tussen de monitoren.

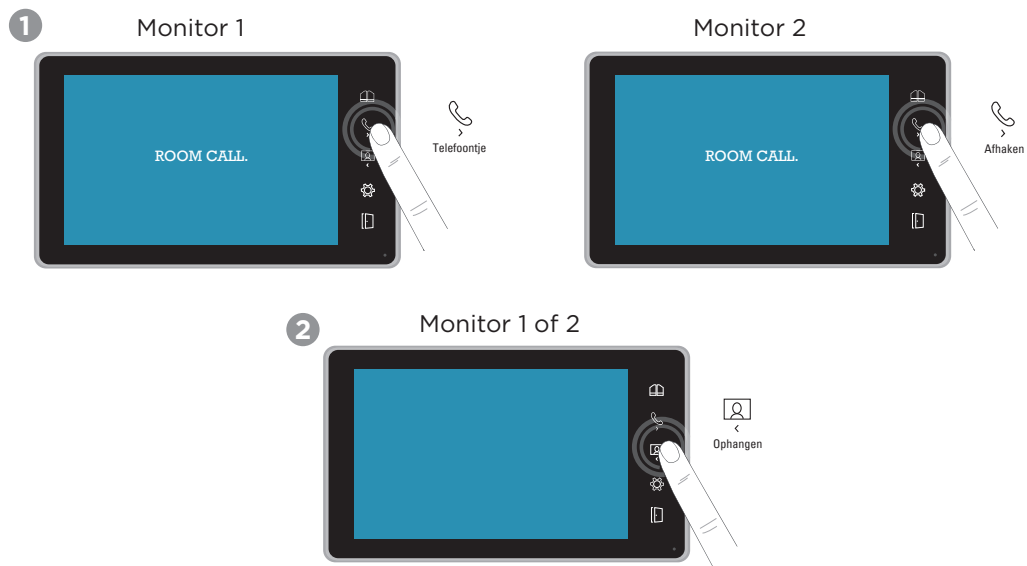

E- TECHNISCHE SPECIFICATIES

Monitor

Voeding	AC 230V / 50Hz DC 13,5V / 0,8A
Beeldscherm	Beeldscherm 7" TFT LCD
Schermresolutie	800 x 480 pixels

Straatunit

Materiaal	Aluminium voorpaneel
Nachtzicht	LED
Bedrijfstemperatuur	-5° ~ 50°C
Gezichtshoek	90°
Beschermklasse	IP44

Adapter

Voeding	Ingang 100-240V 50/60Hz 0,3A Exit DC 13,5V 0,8A
---------	--

F- GARANTIE



Vergeet niet om uw garantie binnen een maand na aankoop te registreren op onze website: www.scs-laboutique.com/accountProduct/declaration.
Houd de streepjescode en uw aankoopbewijs bij, deze hebt u nodig voor de garantie.
Tijdens de garantieperiode moet u uw bewijs van aankoop bijhouden.

G- OPMERKINGEN

- Bewaar een minimale afstand (10 cm) rond het apparaat voor voldoende ventilatie;
- Blokkeer de ventilatieopeningen niet met voorwerpen zoals kranten, tafelkleden, gordijnen, enz.
- Plaats het apparaat niet in de buurt van een open vuur, zoals brandende kaarsen.
- De normale werking van het product kan worden verstoord door sterke elektromagnetische interferentie
- Dit apparaat is uitsluitend bedoeld voor particulier gebruik.
- Het apparaat mag niet worden blootgesteld aan water of vocht. Plaats geen voorwerpen met vloeistoffen, zoals vazen, op het apparaat.
- Dit apparaat mag niet in een tropisch klimaat worden gebruikt.
- De stekker van de voeding moet gemakkelijk bereikbaar blijven. Deze wordt gebruikt om het apparaat uit te schakelen.
- De monitor en adapter moeten binnen worden gebruikt
- Sluit alle onderdelen onderling aan voordat u de set op de netstroom aansluit.
- Gebruik alleen de bijgeleverde adapter.
- De elektronische items moeten met zorg worden behandeld.
- Sluit de microfoon van het straatstation en de monitor niet af.
- Houdt tijdens de installatie de verpakkingsmaterialen buiten bereik van kinderen of huisdieren, Het verpakkingsmateriaal kan gevaar opleveren.
- Het product is geen speelgoed. Het is niet bedoeld voor gebruik door kinderen.



Voordat u onderhoudswerkzaamheden uitvoert, moet uw apparaat worden ontkoppeld. Reinig het product niet met oplosmiddelen, of schurende of bijtende stoffen. Gebruik een zachte doek om het scherm van de monitor schoon te maken. Niet verstuiven op het product.



Zorg dat uw product goed wordt onderhouden en controleer regelmatig de installatie om tekenen van slijtage op te sporen. Gebruik het apparaat niet als het moet worden gerepareerd of afgesteld. Laat reparatiewerken over aan gekwalificeerd personeel.



Gooi de batterijen en gebruikte apparaten niet weg bij het gewone afval. De gevaarlijke stoffen, die ze kunnen bevatten, kunnen de gezondheid en het milieu schaden. Maak gebruik van de selectieve inzameling, die door uw gemeente of distributeur ter beschikking wordt gesteld.

Toutes les infos sur :
www.scs-laboutique.com



SCS sentinel
Route de St Symphorien
85130 Les Landes Génusson
FRANCE