



prim' by  
SCS Sentinel

# Motorisation à vis sans fin pour portail battant

**OneGate 1**

MVE0056

Worm screw automation kit  
for swing gate

Motorizzazione a vite senza fine  
per cancello a battente

Kit automatismos a tornillos sin fin  
para puertas batientes

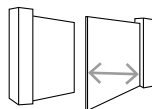

1,5 m max  
150 kg max

12V



Carte  
électronique

P100-12V-PCB1-VSCS



Motorisation  
silencieuse

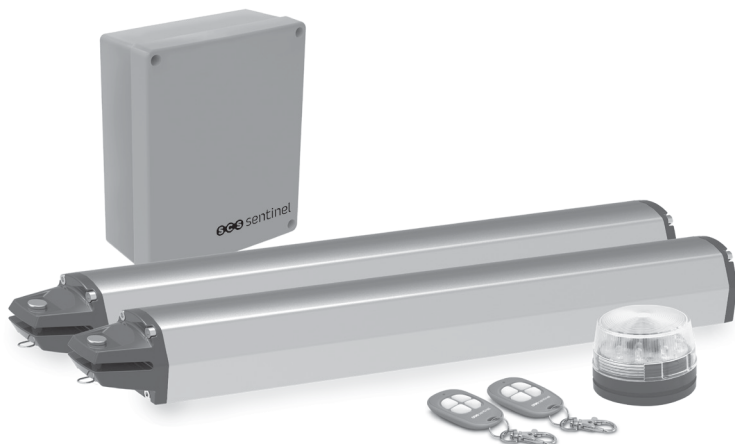

# SUMARIO

---

<b>A - Precauciones de uso</b> .....	<b>44</b>
<b>B - Descripción</b> .....	<b>45</b>
B1 - Contenido del kit .....	45
B2 - Dimensiones .....	45
<b>C- Cables / Instalación</b> .....	<b>45</b>
C1 - Instalación del automatismo .....	45
C2 - Tabla de las dimensiones .....	46
C3 - Fijación del brazo .....	47
C4 - Desbloqueo manual .....	47
C5 - Esquema de cables .....	48
C6 - Instalación y conexión .....	49
<b>D- Ajuste / Uso</b> .....	<b>53</b>
<b>E- Características técnicas</b> .....	<b>55</b>
<b>F- Mantenimiento</b> .....	<b>56</b>
<b>G- Asistencia técnica</b> .....	<b>56</b>
<b>H- Garantía</b> .....	<b>57</b>
<b>I- Advertencia</b> .....	<b>57</b>

## A- PRECAUCIONES DE USO

---

### ATENCIÓN !

 Este manual forma parte de su producto. Se facilitan la siguientes instrucciones para su seguridad. Leer detenidamente estas instrucciones antes de utilizar el producto y conservarlas para futuras consultas.

**Atención: Una instalación que no cumpla las instrucciones de este manual o un uso inadecuado del producto pueden causar daños a las personas y a los animales o daños materiales.**

Este producto está destinado únicamente a la automatización de un portal a una o dos batientes para uso de tipo «residencial».

La instalación de la alimentación eléctrica tiene que ajustarse a las normas vigentes en el país donde esté instalado el producto (NF C 15-100 para Francia) y tiene que ser efectuada por personal cualificado.

La llegada eléctrica del sector debe protegerse contra las sobretensiones por un disyuntor adaptado y un dispositivo diferencial.

⚡ Antes de iniciar cualquier operación de instalación o mantenimiento, desconecte la alimentación eléctrica.

⚡ La instalación requiere personal cualificado con competencias mecánicas y eléctricas.

Asegúrese de que el rango de temperatura indicado en el motor es adecuado para el emplazamiento de instalación.

Se instalarán contrafuertes en tierra.

Para sustituir o arreglar el sistema motorizado, no usar sino piezas de origen.

Este aparato no está concebido para ser utilizado por personas (incluidos los niños) con capacidades físicas, sensoriales o mentales reducidas, o personas sin experiencia o conocimiento, excepto si pueden recibir, a través de una persona responsable de su seguridad, supervisión o instrucciones previas sobre el uso del aparato.

Coloque los controles fijos y los controles remotos a distancia fuera del alcance de los niños.

No utilizar el control remoto sino con una vista completa del portal.

En caso de duda, nunca hacer funcionar la instalación a riesgo de dañarla.

# B- DESCRIPCIÓN

## B1- Contenido del kit

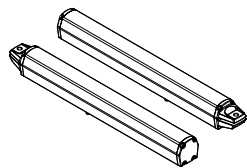

2 tornillos sin fin

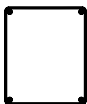

1 caja electrónica



2 controles remotos



1 luz intermitente LED

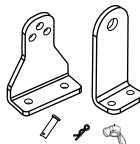

Tornillos

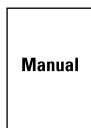

Manual

1 manual

## B2- Dimensiones

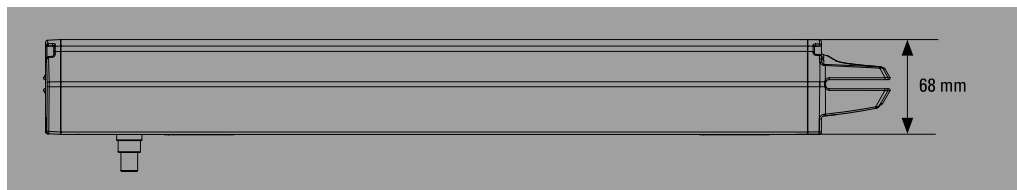

# C- CABLES / INSTALACIÓN

## C1- Instalación del automatismo

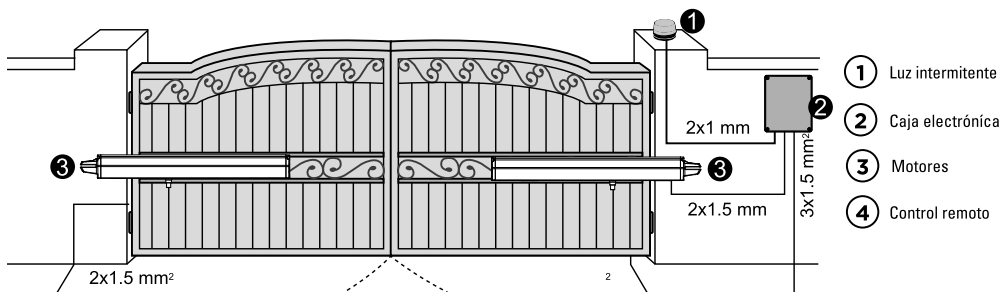

No olvidar de poner topes físicos (no suministrados) para el buen funcionamiento del portal



4

## C2- Tabla de las dimensiones

Para una instalación correcta, es necesario cumplir con las medidas indicadas en la tabla siguiente. Si es necesario, se puede ajustar la estructura del portal para adaptarla a su automatismo.

Antes de proceder a la instalación, asegurarse de que su portal funciona libremente :

- 1) Las bisagras están correctamente colocadas y están engrasadas.
- 2) Ningún obstáculo en la zona de desplazamiento.
- 3) No fricciones entre los dos batientes o al nivel del suelo durante la apertura.

### Apertura interior - instalación con portal cerrado

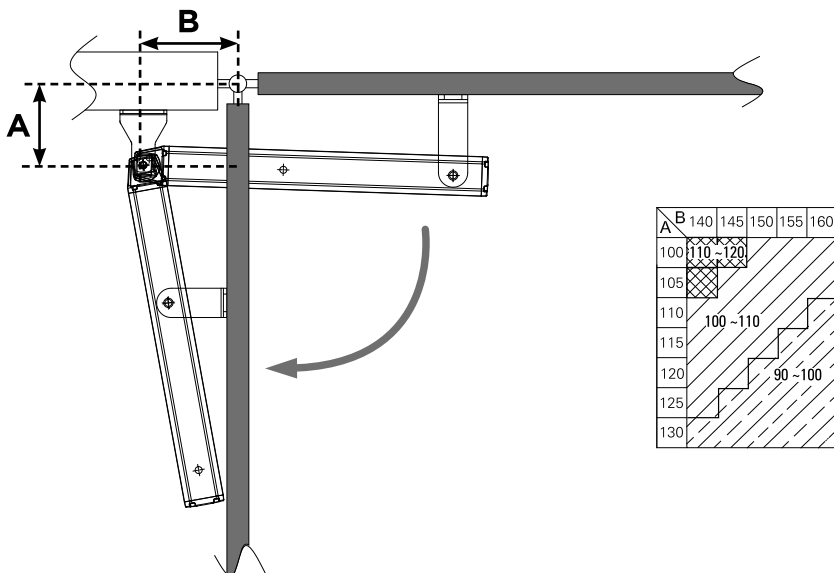

### C3- Fijación del brazo

Posicionar y fijar el soporte respetando los planes de montaje indicadas en la tabla de las dimensiones.

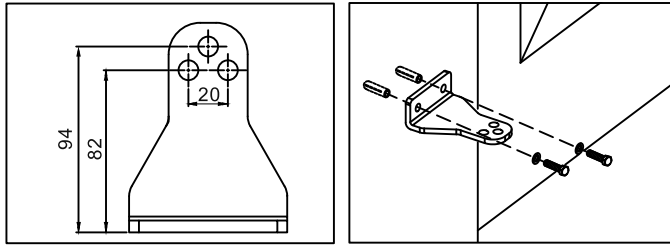

Para determinar el posicionamiento de la fijación en el portal, éste debe estar cerrado y el pasador del brazo tiene que estar posicionado a 70 mm de su extremo.

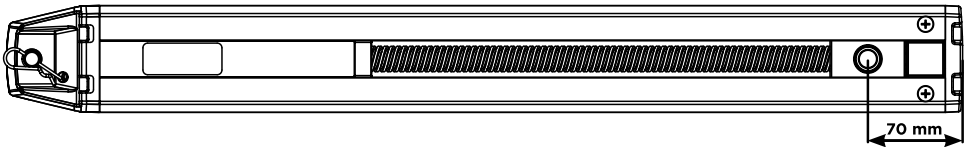

#### ASTUZIA

Para posicionar bien el pasador a 70 mm del extremo del gato, tomar una batería y conectar los hilos motor blanco y amarillo en una u otra dirección según la polaridad para mover el carro guía.

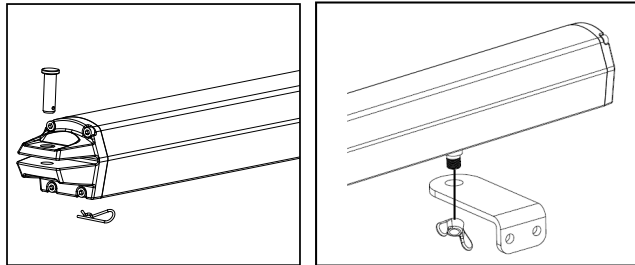

### C4- Desbloqueo manual

En caso de fallo de corriente, para abrir su portal, desenrosque el pasador en la fijación del portal.

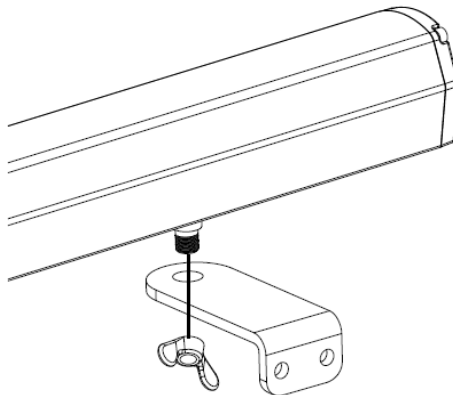

# C5- Esquema de cables

Figure 1 (4)

Figura 1

**cables imperativo en :**

▲ 0.5 mm<sup>2</sup>

● 1 mm<sup>2</sup>

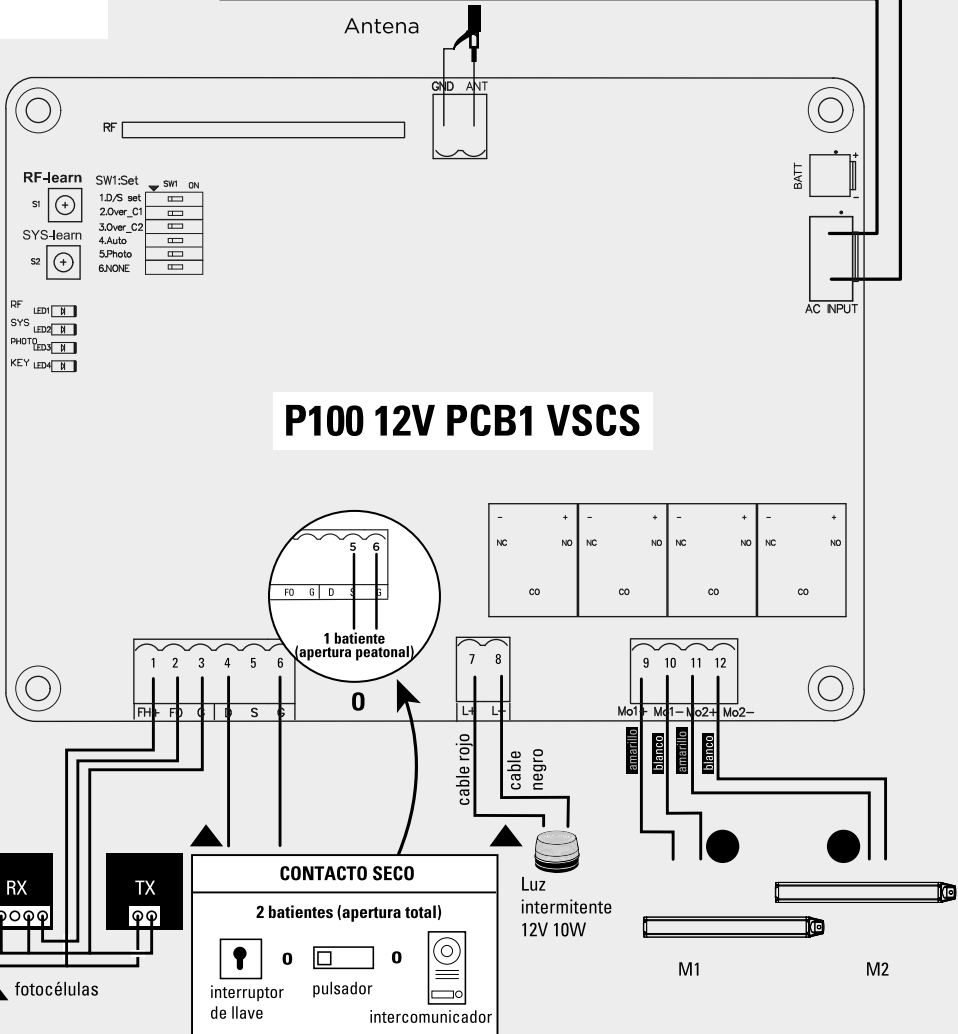
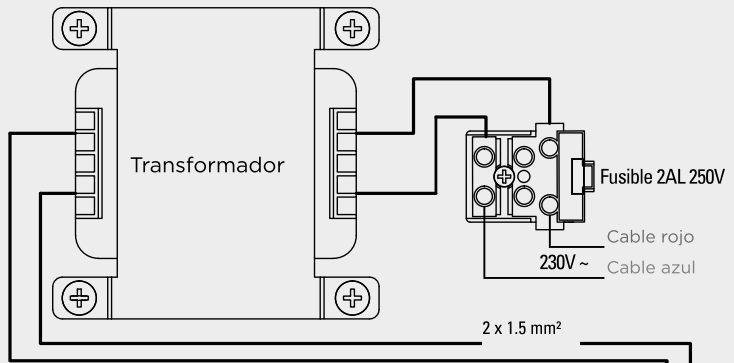

## P100 12V PCB1 VSCS

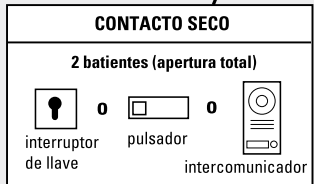
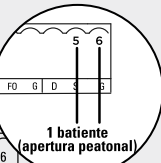

# C6- Instalación y conexión

## Caja electrónica

### ANTES DE LA INSTALACIÓN

Determinar la posición de instalación de su caja electrónica. Se recomienda instalarla cerca de su portal y de protegerla contra el daño.

**Asegurarse de la longitud de su cable eléctrico** antes de determinar la posición de instalación de su caja electrónica.

### PREPARACIÓN PARA LA INSTALACIÓN

1. Retirar los 4 tornillos de la tapa de su caja electrónica. Ver figura 1(1)
2. Utilizar un tornillo para perforar los orificios preagujereados colocados en la parte baja de su caja electrónica. Ver figura 1(2)
3. Colocar y fijar su caja electrónica en la pared, después cerrar la caja. Ver figura 1(3)

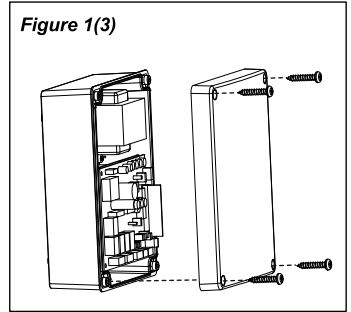
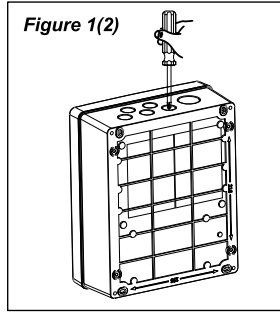
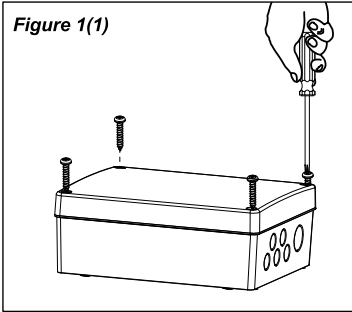

## Motor

### CONEXIÓN DE LOS CABLES DEL MOTOR

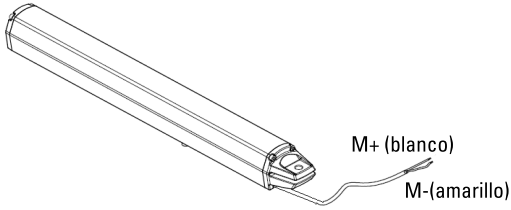

Nota : Evitar que el cable esté demasiado tendido durante la fase de apertura y de cierre .

### CONEXIÓN DEL MOTOR M1 (motor que se abre el primero)

#### TARJETA CAJA ELECTRÓNICA

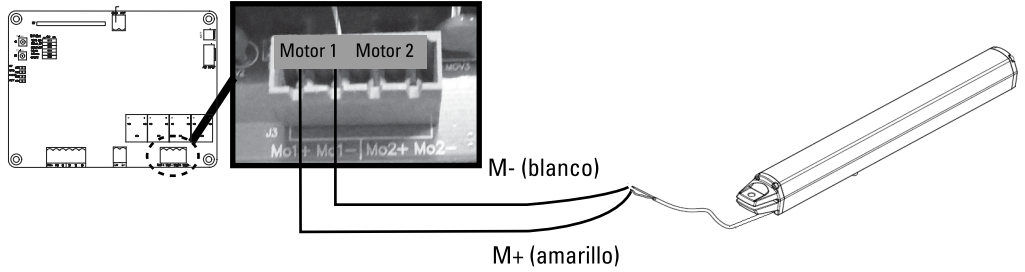

### CONEXIÓN DEL MOTOR M2 (motor que se abre el segundo)

#### TARJETA CAJA ELECTRÓNICA

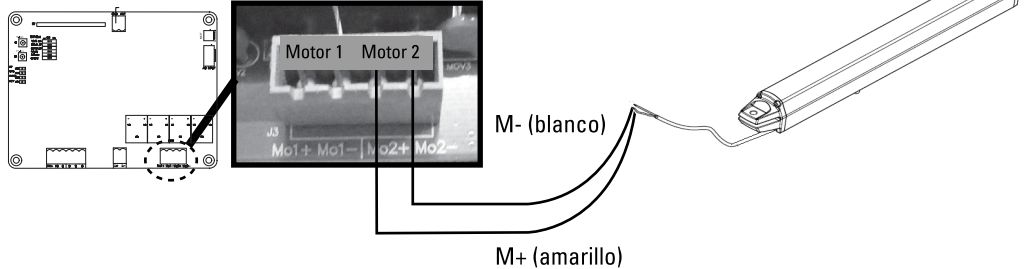

## Conexión de la alimentación 230V

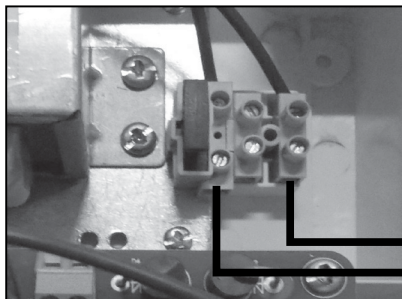

< caja electrónica

230V



## Luz intermitente LED

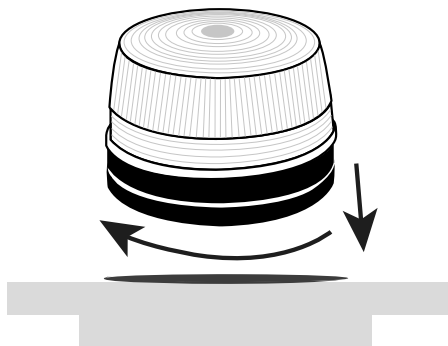
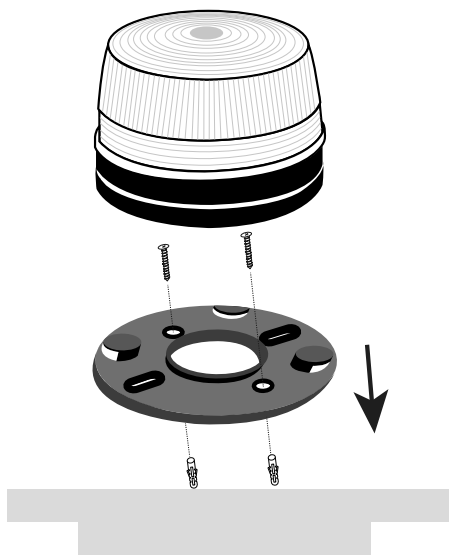

### TARJETA CAJA ELECTRÓNICA

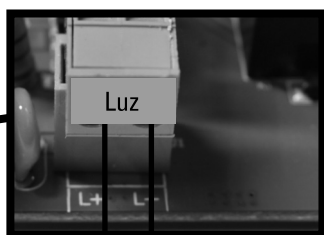
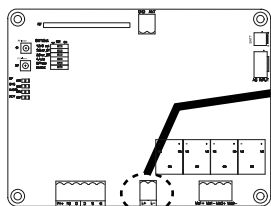

L+  
cable rojo

L-  
cable negro

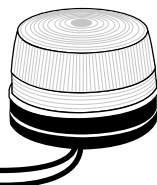

Conexión polarizada

## Fotocélulas (en opción - ref. AAM0036)

Las fotocélulas son dispositivos de seguridad para los portales automáticos. Se componen de un transmisor y de un receptor y se activan cuándo se interrumpe el haz infrarrojo. Si se detecta un obstáculo, la puerta se detiene y se abre ligeramente permitiendo que el obstáculo se libere de manera segura.

### ETAPA 1

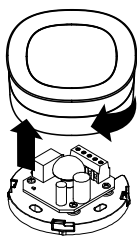

### ETAPA 2

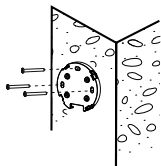

### ETAPA 3

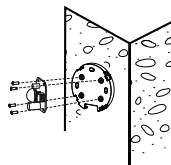

### ETAPA 4

TARJETA CAJA ELECTRÓNICA

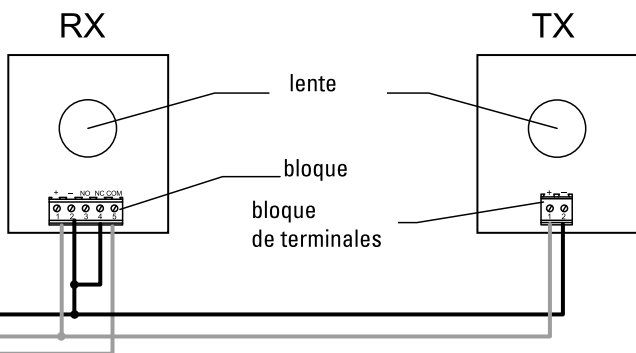
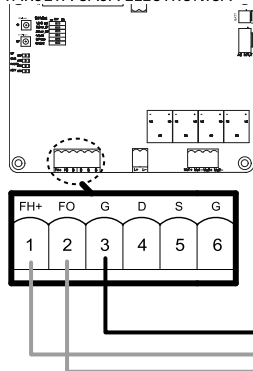

### ETAPA 5

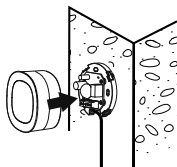

tipo de cable :  
0.5 mm<sup>2</sup>

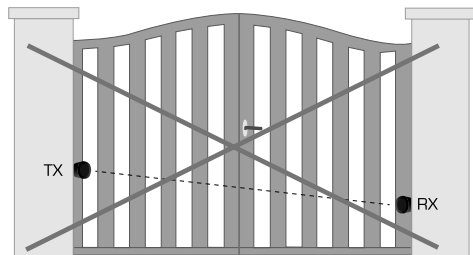

Alineación

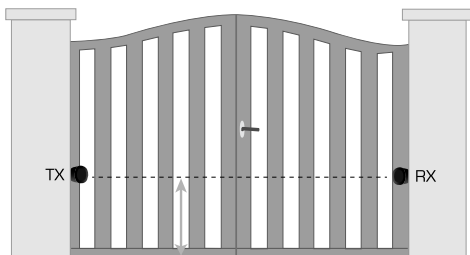

Alineación

# D- AJUSTES/USO

## D1- Ajuste del número de batientes (dip switch 1)

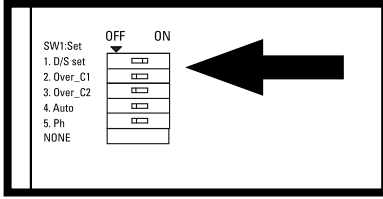

TARJETA CUADRO

Ajustes de los switches : la posición «ON» se situa hacia la derecha, «OFF» hacia la izquierda.

**DIP SWITCH 1 D/S set :**

ON = funcionamiento 2 batientes

OFF = funcionamiento 1 batiente (conexión sobre 5 y 6)

## D2- Ajuste de potencia (dip switch 2 y 3)

DIP SWITCH OVER C1	DIP SWITCH OVER C2	INTENSIDAD
DIP switch 2 OFF	Dip switch 3 OFF	4,6A (potencia max)
DIP switch 2 OFF	Dip switch 3 ON	4,2A
DIP switch 2 ON	Dip switch 3 OFF	3,6A
DIP switch 2 ON	Dip switch 3 ON	3,2A (potencia min)

## D3- Ajuste del cierre automático (dip switch 4)

**DIP SWITCH 4**

**Sobre « ON » :** Cierre automático a 30 segundos.

Una pulsación simultánea sobre las dos teclas superiores del control remoto  (portal abierto o cerrado) deshabilitará el modo automático (confirmación con 3 parpadeos de la luz intermitente).

Hacer de nuevo la operación para reactivar el modo automático (confirmación con 3 parpadeos de la luz intermitente).

**Sobre « OFF » :** Cierre automático desactivado (cuidado, siempre se puede activar por medio del control remoto).

## D4- Ajuste de las fotocélulas (dip switch 5)

**DIP SWITCH 5 :**

**ON :** Fotocélulas activadas. Si algo pasa delante de las fotocélulas = liberación del obstáculo durante 2 segundos. Si en caso de cierre automático las fotocélulas detectan un obstáculo cuando el portal está totalmente abierto, el tiempo de pausa estará recargado.

**OFF :** Fotocélulas desactivadas.

## D5- Desfase / apertura y cierre retardados (dip switch 6)

**DIP SWITCH 6 :**

**ON :** 8 segundos de retraso a la apertura / cierre de los batientes.

**OFF :** 3 segundos de retraso a la apertura / cierre de los batientes.

## D6- Velocidad de desaceleración

La velocidad de desaceleración está a 70% de su plena velocidad

## D7- Indicadores LED

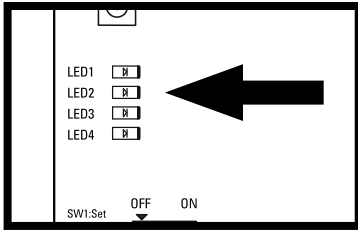

TARJETA CAJA

### LED1 indicador RF : radio frecuencia

El indicador LED1 parpadea cuando un señal está recibido (control remoto programado o no).

### LED2 sistema de aprendizaje :

El indicador LED2 parpadea 2 veces por segundo en funcionamiento normal y 1 vez por segundo en programación. Si LED2 está fijo, hay una error durante la programación.

### LED3 fotocélulas :

El indicador LED3 se enciende cuando las fotocélulas no están alineadas o que un obstáculo se encuentra entre los 2.

### LED4 start :

El indicador LED4 se enciende cuando el control remoto, el selector de llave o el pulsador está activado.

## D8- Proceso de aprendizaje de los controles remotos

Pulsar y mantener 2 segundos el pulsador « RF-Learn », el indicador LED1 se enciende.

Después pulsar la tecla superior a la izquierda del control remoto. El indicador LED1 parpadea 2 veces, se queda encendido durante 10 segundos y se apaga. La memorización del control remoto está realizada.

## D9- Proceso de aprendizaje del sistema para un portal con dos batientes

 **Antes de proceder al aprendizaje del sistema**, el proceso de memorización del control remoto debe ser terminado.

Si el proceso de aprendizaje no está completado, el indicador LED2 se queda encendido. Dejar los 2 batientes totalmente abiertos.

Pulsar la tecla « SYS-learn » (hasta que el indicador LED2 parpadee 1 vez por segundo en lugar de 2 veces por segundo como lo hace normalmente), y pulsar la tecla superior a la izquierda del control remoto para el aprendizaje de un portal con dos batientes.

El proceso de aprendizaje se hará paso a paso de la manera siguiente :

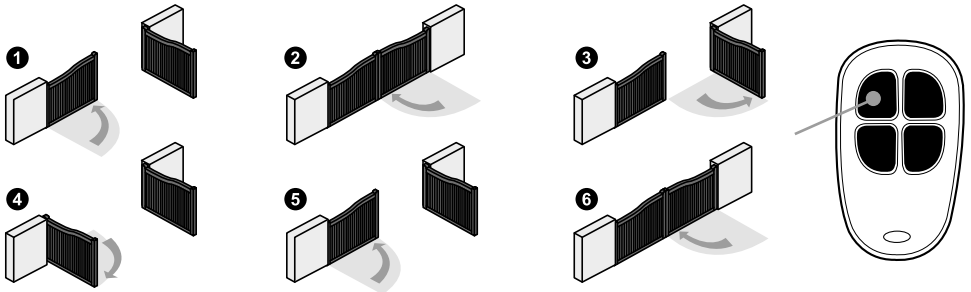

Trás la etapa 6 se termina el proceso de aprendizaje de su portal. Se puede utilizar el control remoto :



apertura total de los 2 batientes



apertura parcial (1 batiente único)

# D10- Proceso de aprendizaje del sistema para un portal con un batiente único

Colocar el switch 1 sobre OFF.

Dejar el batiente completamente abierto.

Pulsar la tecla « SYS-learn » (hacia que el indicador LED2 parpadee 1 vez por segundo en lugar de 2 veces por segundo como le hace normalmente), y pulsar la tecla en la parte superior derecha del control remoto para el aprendizaje de un batiente único.

El aprendizaje se hará paso a paso de la manera siguiente :

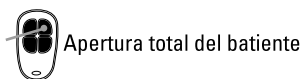
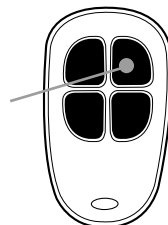
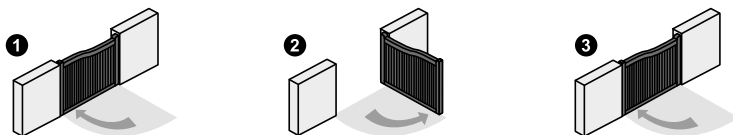

## E- CARACTERÍSTICAS TÉCNICAS

### Motor

Motor	Motor 12V DC con desbloqueo manual
Tipo	tornillo sin fin
Longitud de carrera	290 mm
Tensión de alimentación	12V DC
Peso máximo por batiente / Ancho máximo por batiente	150 kg / 1,5 m
Temperatura de servicio	-20°C~+50°C
Dimensiones	605 mm x 68 mm x 67.6 mm

### Luz intermitente

Bombillas	15 LED
Cable alimentación	2 x 1 mm <sup>2</sup> (non fourni)
Cableado bombilla	polarizado (tarjeta caja electrónica)
Tornillos	suministrada
Alimentación	12 V DC
Temperatura de servicio	-20°C~+50°C
Dimensiones	50 x 70 x 70 mm

### Controles remotos

Canales	4
recuencia - Máximos de potencia transmitida	433.92 MHz - potencia < 10 mW
Alimentación	2 pilas lithium CR2016 suministradas
Seguridad	código variable

## Fotocélulas (en opción - ref. AAM0036)

Método de detección	Haz infrarrojo
Alcance	10 m maximum
Tensión de entrada	12~24V AC/DC
Délai de réponse	< 100ms
Indicador de funcionamiento	RX : LED roja encendida ( haz interrumpido) LED roja apagada (haz alineado) TX : LED roja encendida (alimentación)
Dimensiones	63 x 63 x 30 mm
Tipo de salida	Salida relé

## F- MANTENIMIENTO

Efectuar las operaciones siguientes por lo menos cada 6 meses.  
En caso de uso frecuente, reducir este palzo.

### Interrumpir la alimentación:

- (1) Limpiar y engrasar los tornillos, los tarugos y la bisagra.
- (2) Verificar que los puntos de fijación queden bien apretados.
- (3) Verificar la buena conexión de los cables.

### Conectar la alimentación:

- (1) Verificar los ajustes de la alimentación.
- (2) Verificar el funcionamiento del desbloqueo manual.
- (3) Verificar el buen funcionamiento de las fotocélulas o otro dispositivo de seguridad.

## G- ASISTENCIA TÉCNICA

### G1- Ayuda de reparación

Problema encontrado	Soluciones
La puerta no se mueve cuando el control remoto está accionado.	11. Verificar si el indicador «LED1» se enciende al pulsar una tecla del control remoto. 2. Verificar si el voltaje está superior a 22V. 3. Verificar si el indicador « LED2» está encendido. 4. Asegurarse de que todos los cables estén bien conectados a los terminales de la tarjeta electrónica. 5. Asegurarse del buen estado del fusible y del interruptor de su alimentación.
La distancia de transmisión está demasiado corta.	Comprobar si la antena está bien conectada y que el alma et la trenza no se tocan. Comprobar las pilas del control remoto.
La luz o la lámpara no funciona.	Comprobar el estado de los hilos de conexión de la luz y verificar la bombilla .
Los batientes se detienen súbitamente cuando se mueven. o Los batientes no se mueven o se desplazan hacia una sola dirección.	1. Comprobar si el batante puede ser manipulado libremente y si no hay obstáculo entre los dos. 2. Asegurese de que los cables de conexión del motor están correctamente conectados. 3. Comprobar el estado del fusible. 4. Asegurese de que no hay obstáculo en el haz de las fotocélulas. 5. Si es necesario, cortar la energía de su motor y asegurese de que los batientes pueden libremente mover después el embrague.

Un batiente se cierra hasta el tope y el otro se detiene.	<ol style="list-style-type: none"> <li>1. Comprobar si el batiente puede ser manipulado libremente y si ningún obstáculo se encuentra entre los dos batientes.</li> <li>2. Asegurarse de que los cables de conexión del motor están correctamente conectados.</li> <li>3. Comprobar el estado del fusible.</li> <li>4. Asegurarse de que el haz de seguridad funciona.</li> <li>5. Cortar la alimentación de su motor y asegurarse de que los batientes pueden libremente mover tras desembrague.</li> <li>6. Aumentar la fuerza emitida con los switches 2 y 3.</li> </ol>
El motor no gira y el relé está ruidoso durante la operación de apertura et de cierre.	Comprobar el estado del fusible.
El control remoto no se conecta.	<ol style="list-style-type: none"> <li>1. Comprobar que la LED1 de la tarjeta parpadea cuando se pulsa el control remoto.</li> <li>2. Comprobar el buen posicionamiento del receptor RF1.</li> </ol>

## G2- Ayuda por email

Se puede contactar los técnicos del servicio posventa a la siguiente dirección de email :

[asistencia.tecnica@scs-sentinel.com](mailto:asistencia.tecnica@scs-sentinel.com)

## H- GARANTÍA



Garantía 3 años

SCS Sentinel concede a este producto una garantía superior a la duración legal, como referencia de calidad y fiabilidad.

**Conservar el recibo de compra durante todo este período de garantía.**

Conservar el código de barra así como que su justificante de compra, serán necesarios para hacer uso de la garantía.

### La garantía no incluye :

- Daños materiales o eléctricos resultantes de una instalación incorrecta (error de cableado, polaridad invertida ...)
- Daños resultantes de un uso impropio de la luz intermitente (uso diferente de su origen) o de modificaciones.
- Daños resultantes del uso y/o instalación de piezas no procedentes a las previstas y incluidas por SCS Sentinel.
- Daños resultantes de una falta de mantenimiento o de un choque
- Daños resultantes de inclemencias meteorológicas como : granizo, rayo, viento fuerte, etc.
- Retorno de los artículos sin copia de factura o prueba de compra.

## I- ADVERTENCIA



No tire las pilas ni los aparatos inservibles con los residuos domésticos, ya que las sustancias peligrosas que puedan contener pueden perjudicar la salud y al medio ambiente. Pídale a su distribuidor que los recupere o utilice los medios de recogida selectiva puestos a su disposición por el ayuntamiento.

# VisioKit 7 RFID

## Interphone vidéo

filaire avec badges

Wired door entry system

Videocitofono elettrico

Video portero con cable

Elektro Video-Türsprechanlage

Bedrade videofoon

PVFO037

VisioKit 7 RFID



2 fils  
100 m max



Gâche et  
portail



10 mélodies



# ÍNDICE

<b>A- Precauciones para el uso</b> .....	<b>26</b>
<b>B- Descripción</b> .....	<b>26</b>
<b>C- Cableado / Instalación</b> .....	<b>27</b>
<b>D- Uso</b> .....	<b>29</b>
<b>E- Características técnicas</b> .....	<b>32</b>
<b>F- Asistencia técnica</b> .....	<b>33</b>
<b>G- Garantía</b> .....	<b>33</b>
<b>H- Avisos</b> .....	<b>33</b>

## A- PRECAUCIONES PARA EL USO

Este manual forma parte de su producto. Se facilitan la siguientes instrucciones para su seguridad. Leer detenidamente estas instrucciones antes de utilizar el producto y conservarlas para futuras consultas. Elegir un emplazamiento adecuado. Asegurarse de que ningún elemento dificulte la sujeción de los tacos y tornillos en la pared. Terminar y controlar su instalación antes de enchufar. No enchufar su alimentación mientras su instalación no esté terminada y controlada. La instalación, las conexiones eléctricas y los ajustes deben efectuarse por una persona calificada y especializada. El bloque de alimentación debe instalarse en un lugar seco. Usar el equipo únicamente para el fin para el que ha sido diseñado.

## B- DESCRIPCIÓN

### B1- Contenido / dimensiones

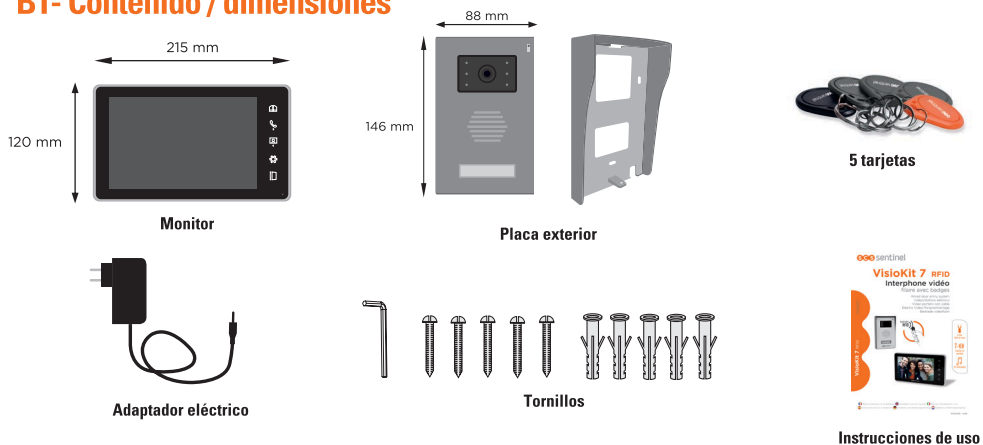

### B2- Presentación del producto

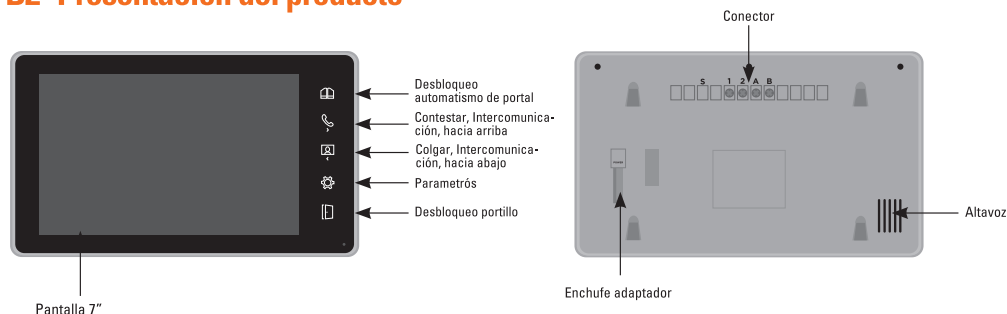

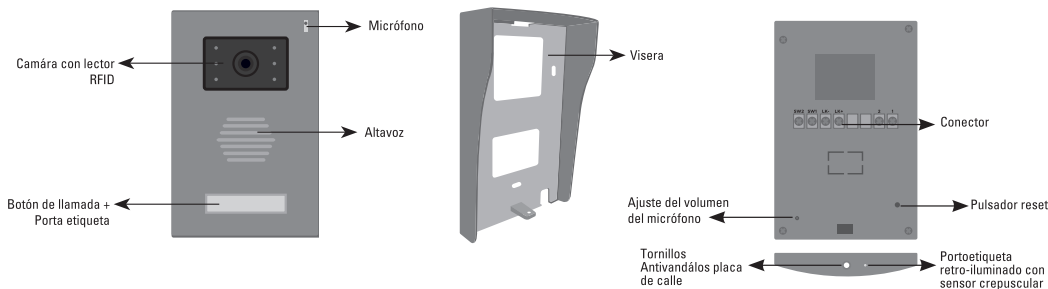

## C- CABLEADO / INSTALACIÓN

### C1- Esquema de cableado

Tiene la posibilidad de conectar directamente el monitor al panel eléctrico vía un transformador 15V DC 0,8A (minimum).

Conocimientos electricos están necesarios, le aconsejamos que contactar un profesional.

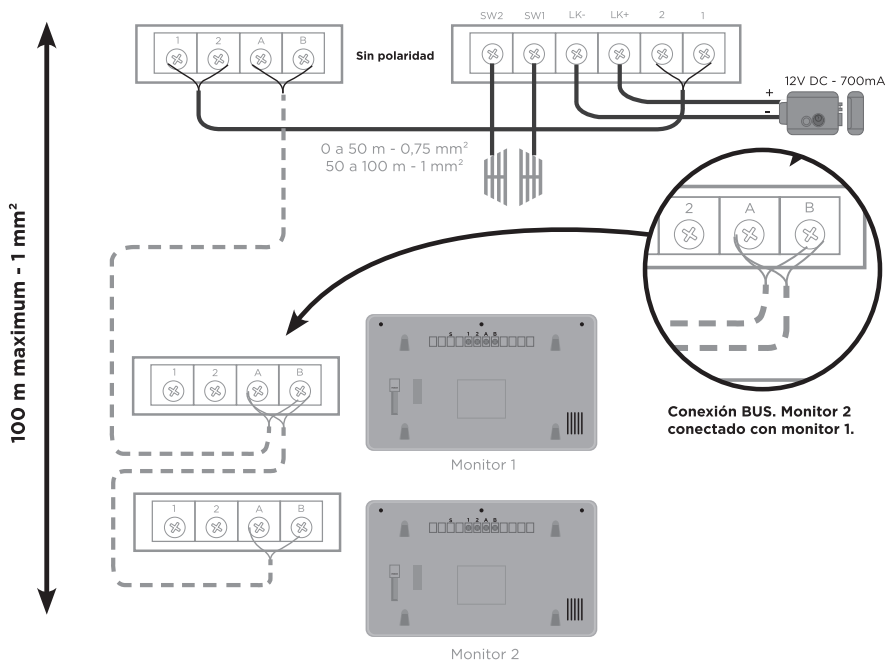
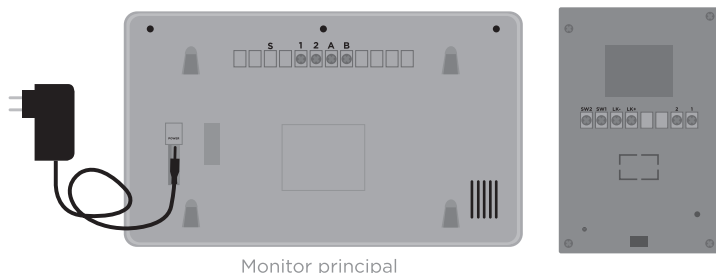

## C2- Impianto

### Monitor

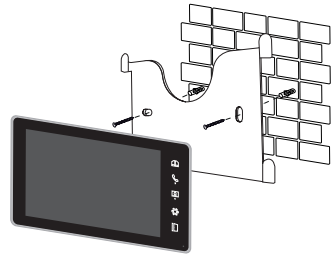
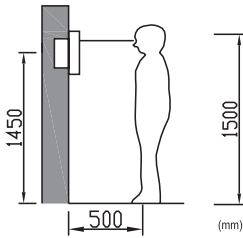

### Placa exterior

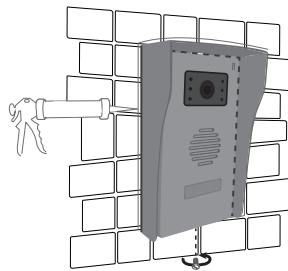
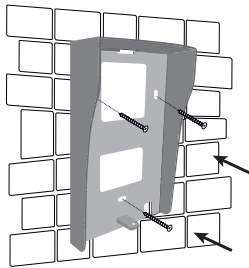
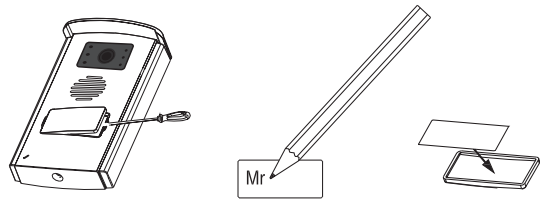
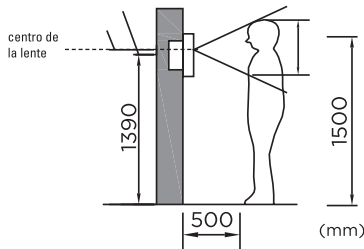

Después la instalación y prueba, colocar un junta de silicone transparente sin ácido arriba y sobre los lados de la placa exterior (no abajo) para evitar los riesgos de infiltración.

## C3- Función RFID

### Apertura cerradura a través tarjeta RFID.

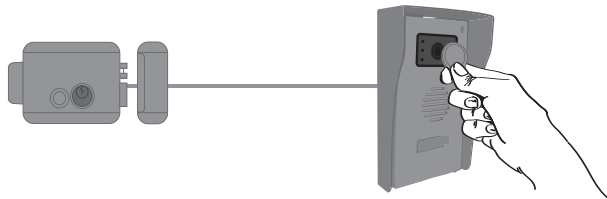

0

### Posibilidad apertura portal a través un relé 12V de contacto seco (AAA0009).

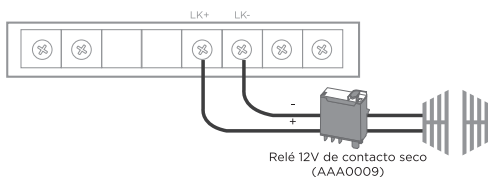

En este caso, el pulsador cerradero del monitor ordena la apertura del portal.

### Ampliar en el relé 12V

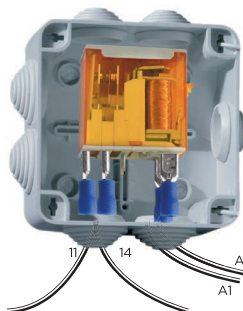

Insertar y soldar los cables con las vainas.

Insertar y conectar los cables de su video portero en el prensacable

Mete los cables en el prensacable y conecta el motor.

## D- USO

### D1- Uso de las tarjetas

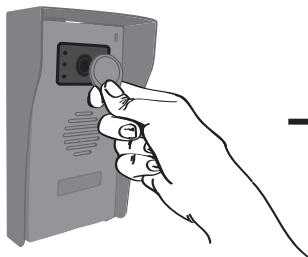

Apertura cerradero  
( $\approx 2\text{sec}$ )

Posibilidad apertura portal a través un relé 12V de contacto seco (AAA0009)  
En este caso, la orden apertura cerradero del portal ordena la apertura del portal (ver página 29 - cableado opción RFID)

## D2- Añadir tarjetas

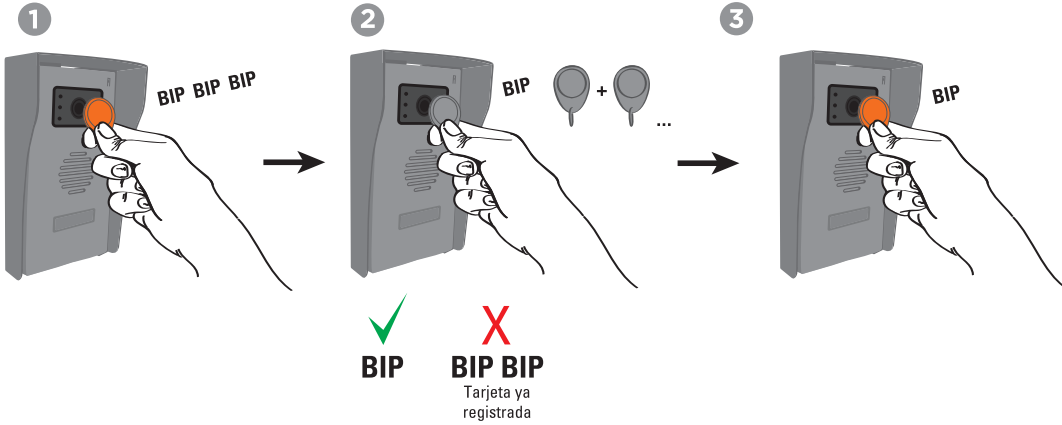

Repetir la operación para cada tarjeta (10 tarjetas máxima se pueden añadir)

## D3- Suprimir una tarjeta

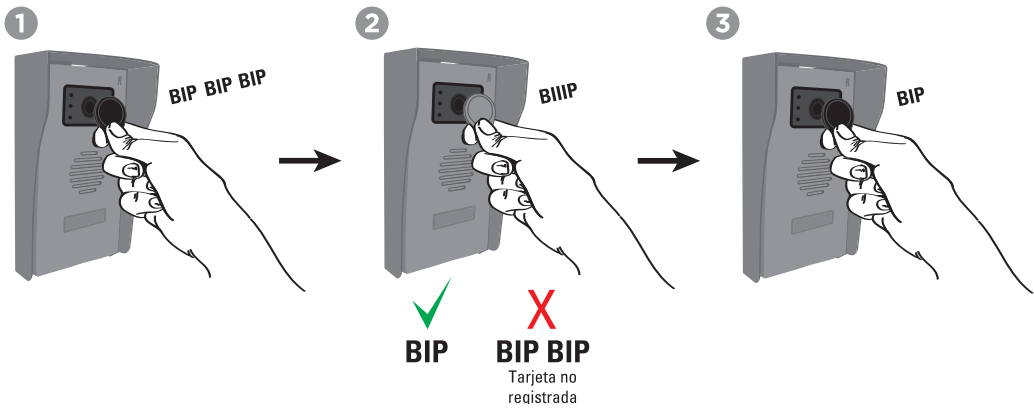

## D4- Suprimir todas las tarjetas (en caso de pérdida o de robo)

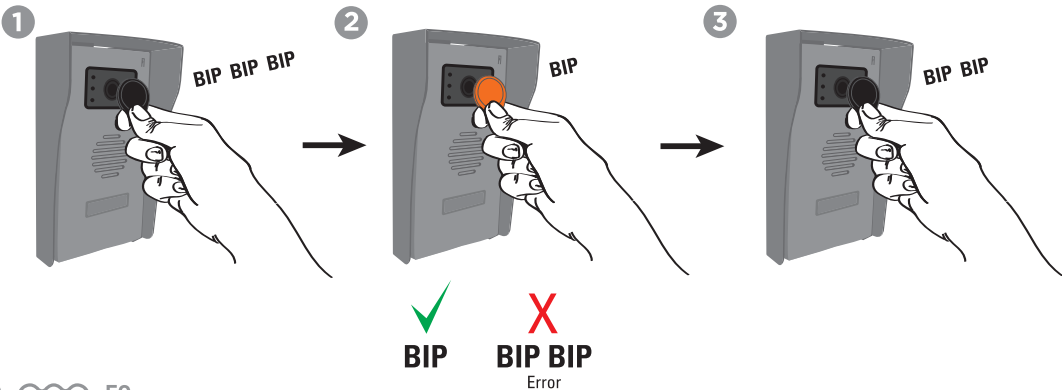

0

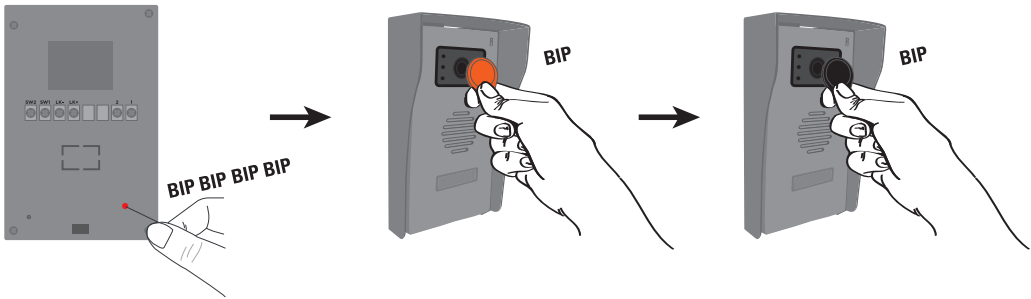

## D4- Ajustes

1



2



## D5- Llamada desde la placa exterior

1



2



3



4



## D6- Función de intercomunicación

Es posible conectar hasta 3 monitores en la misma placa de calle y de comunicar entre ellos.

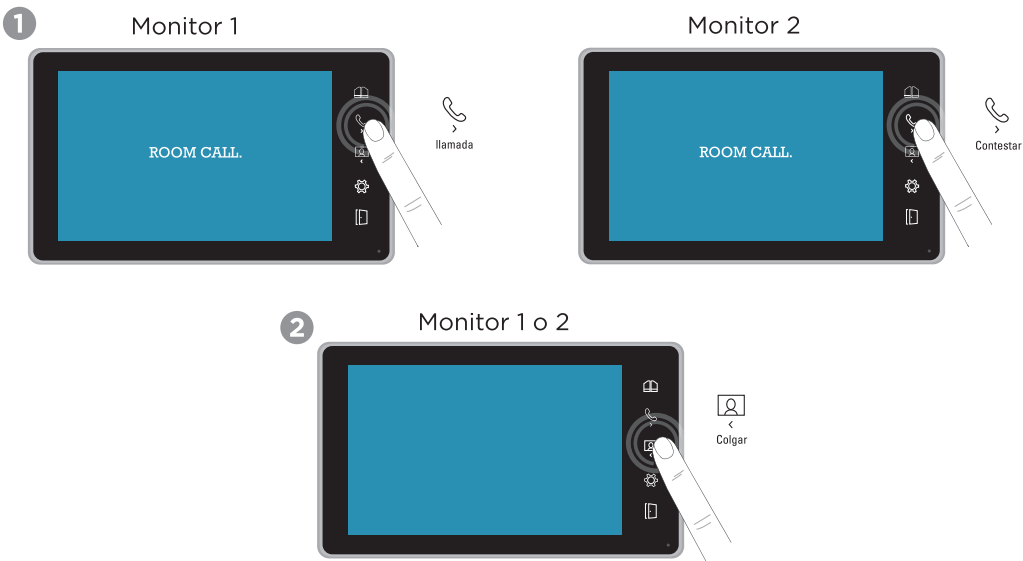

## E- CARACTERÍSTICAS TÉCNICAS

### Monitor

Alimentación	15V DC 0,8A (con adaptador)
Pantalla	Pantalla 7" TFT LCD
Resolución de pantalla LCD	800 x 480 pixels

### Placa exterior

Material	Panel de aluminio
Visión nocturna	LED
Temperatura de servicio	-5° ~ 50°C
Ángulo de visión	90°
Índice de protección	IP44
Frecuencia	125 kHz
Máximos de potencia transmitida	< 1mW

### Adaptador

Alimentación	Entrada 220-240V AC 50/60Hz 0,3A Salida 15V DC 0,8A
--------------	--

## F- ASISTENCIA TÉCNICA

---

Se puede contactar los técnicos del servicio posventa a la siguiente dirección de email :

**asistencia.tecnica@scs-sentinel.com**

## G- GARANTÍA

---



**Garantía 2 años**

**Conservar el recibo de compra durante todo este período de garantía.** Conservar el código de barra así como que su justificante de compra, serán necesarios para hacer uso de la garantía.

## H- AVISOS

---

- Mantener una distancia mínima de 10 cm alrededor del aparato para asegurar una ventilación suficiente.
- La ventilación no se debe obstaculizar cubriendo las aperturas de ventilación con elementos como por ejemplo periódicos, manteles, cortinas, etc.
- No coloque el aparato cerca de llamas vivas, como velas encendidas.
- Importantes interferencias electromagnéticas pueden perturbar el funcionamiento normal del producto.
- El producto sólo está destinado al uso privado.
- El aparato no debe estar expuesto a goteo o derrames de agua. Ningún objeto que contenga líquido, como por ejemplo vasijas, deben colocarse cerca del aparato.
- No se debe utilizar el producto en una zona tropical.
- La toma de corriente debe mantenerse fácilmente accesible. Se usa como mecanismo de desconexión.
- El monitor y el adaptador sólo se pueden usar en interiores.
- Efectuar todas la conexiones entre los elementos antes de enchufar el kit.
- Exclusivamente conectar el equipo con el adaptador incluido.
- Manejar los elementos con cuidado. Los componentes electrónicos son frágiles.
- No obstaculizar el micrófono de la placa exterior o del monitor.
- Durante la instalación del producto, dejar el producto y el embalaje fuera del alcance de los niños o de los animales. Constituyen una fuente potencial de peligro.
- Este producto no es un juguete. No fue diseñado para ser utilizado por niños solos.

 Desconecte el cable de alimentación antes de realizar la limpieza o el mantenimiento. No limpie el producto con sustancias abrasivas o corrosivas. Utilice un simple paño suave. No vaporice ningún producto sobre el aparato.

 Asegurese de efectuar un correcto mantenimiento del producto y verifique a menudo la instalación para detectar algún posible defecto. No utilice el aparato si necesita una reparación o un ajuste. Llame a un personal calificado.

 No tire los aparatos inservibles con los residuos domésticos, ya que las sustancias peligrosas que puedan contener pueden perjudicar la salud y al medio ambiente. Pídale a su distribuidor que los recupere o utilice los medios de recogida selectiva puestos a su disposición por el ayuntamiento.



Toutes les infos sur :  
**[www.scs-sentinel.com](http://www.scs-sentinel.com)**



**SCS** sentinel

Route de St Symphorien  
85130 Les Landes Génusson  
FRANCE