

OpenGate 2

Motorisation à bras articulés

pour portail battant

Articulated arms automation kit
for swing gate

Motorizzazione a braccia articolati
per cancello a battente

Kit automatismos con brazos articulados
para portal dos batientes

MBA0055

OpenGate 2



CAPACITÉS



2.5 m max
250 kg max



Installation
Utilisation
faciles

24V



Fiabilité



Moteurs
silencieux



Carte
électronique
P100 PCB 2
V SCS

SUMARIO

A - Instrucciones de seguridad	49
B - Descripción	50
B1 - Contenido del kit	50
B2 - Dimensiones	50
C- Cables / Instalación	51
C1 - Instalación del automatismo	51
C2 - Tabla de las dimensiones	51
C3 - Fijación del brazo	52
C4 - Desbloqueo manual	53
C5 - Esquema de cables	55
C6 - Instalación y conexión	56
D- Ajuste / Uso	59
E- Características técnicas	61
F- Mantenimiento	62
G- Asistencia técnica	62
H- Garantía	63
I- Advertencia	63

A- INSTRUCCIONES DE SEGURIDAD

ATENCIÓN !

 Este manual forma parte de su producto. Se facilitan la siguientes instrucciones para su seguridad. Leer detenidamente estas instrucciones antes de utilizar el producto y conservarlas para futuras consultas.

Atención: Una instalación que no cumpla las instrucciones de este manual o un uso inadecuado del producto pueden causar daños a las personas y a los animales o daños materiales.

Este producto está destinado únicamente a la automatización de un portal a una o dos batientes para uso de tipo «residencial».

La instalación de la alimentación eléctrica tiene que ajustarse a las normas vigentes en el país donde esté instalado el producto (NF C 15-100 para Francia) y tiene que ser efectuada por personal cualificado.

La llegada eléctrica del sector debe protegerse contra las sobretensiones por un disyuntor adaptado y un dispositivo diferencial.

 Antes de iniciar cualquier operación de instalación o mantenimiento, desconecte la alimentación eléctrica.

 La instalación requiere personal cualificado con competencias mecánicas y eléctricas.

Asegúrese de que el rango de temperatura indicado en el motor es adecuado para el emplazamiento de instalación.

Se instalarán contrafuertes en tierra.

Para sustituir o arreglar el sistema motorizado, no usar sino piezas de origen.

Este aparato no está concebido para ser utilizado por personas (incluidos los niños) con capacidades físicas, sensoriales o mentales reducidas, o personas sin experiencia o conocimiento, excepto si pueden recibir , a través de una persona responsable de su seguridad, supervisión o instrucciones previas sobre el uso del aparato.

Coloque los controles fijos y los controles remotos a distancia fuera del alcance de los niños.

No utilizar el control remoto sino con una vista completa del portal.

En caso de duda, nunca hacer funcionar la instalación a riesgo de dañarla .

B- DESCRIPCIÓN

B1- Contenido del kit



1 motor principal (caja electrónica)

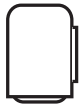

1 motor secundario



2 controles remotos



1 luz intermitente con antena integrada

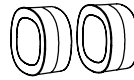

2 fotocélulas



1 manual

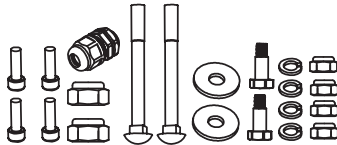

Tornillos

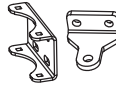

soportes de montaje



contrafuertes



llave de desbloqueo

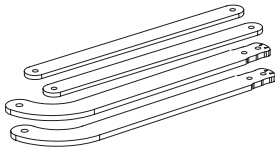

brazos articulados

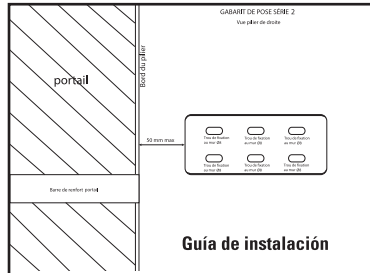

B2- Dimensiones

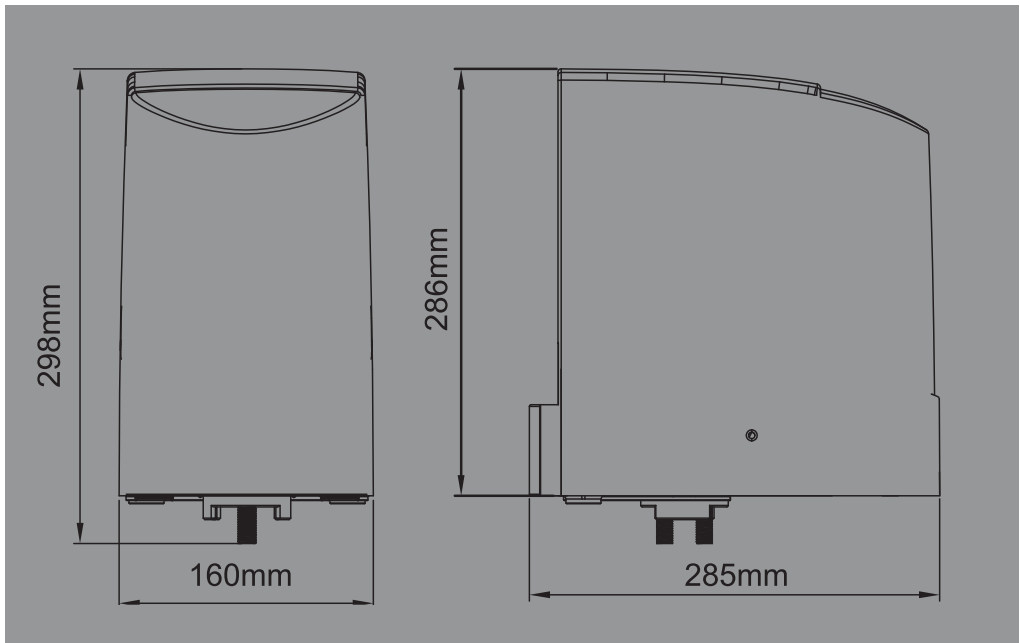

C- CABLES / INSTALACIÓN

C1- Instalación del automatismo

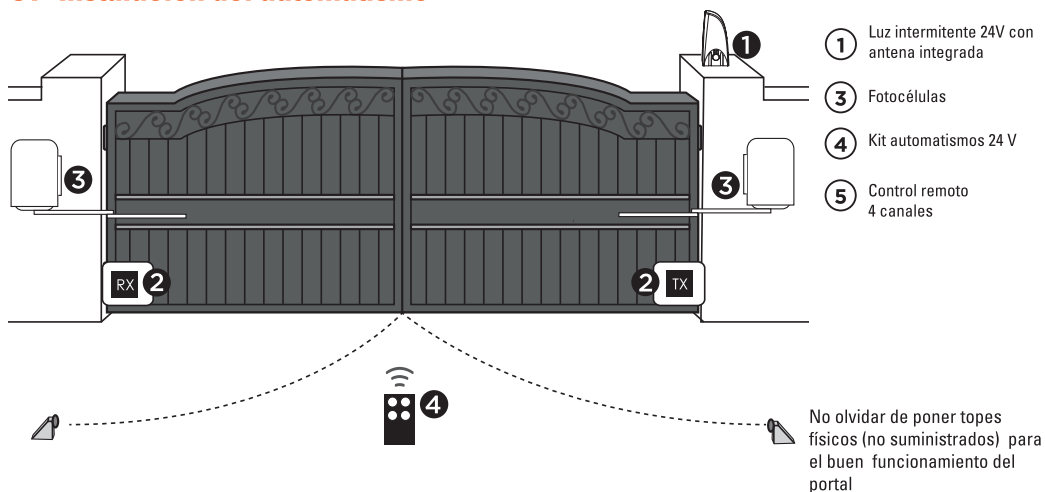

C2- Tabla de las dimensiones

Para una instalación correcta, se deben respetar las medidas indicadas en la tabla siguiente. Si es necesario, se puede ajustar la estructura del portal para adaptarla a su automatismo.

Antes de proceder a la instalación, asegurarse de que su portal funciona libremente :

- 1) Las bisagras están correctamente colocadas y están engrasadas.
- 2) Ningún obstáculo en la zona de desplazamiento.
- 3) No fricciones entre los dos batientes o al nivel del suelo durante la apertura.
- 4) Mantener bastante espacio de retirada cuando el portal está abierto, ver esquema siguiente :

-A- Distancia entre el eje de la bisagra del portal y la arista interna del pilar.

-B- Distancia entre el eje del portal y el borde del motor

-C- Distancia entre la fijación del brazo y el eje del portal

-D- Ángulo de instalación desde la posición completamente cerrada del portal a la posición completamente abierta.

Apertura interior

A (mm)	B (mm)	C(mm)	D
50	50	650	90°- 100°
50	100	600	90°- 100°
100	50	640	90°- 95°
100	100	590	90°- 105°
150	50	630	90°- 95°
150	100	580	90°- 105°
200	50	610	90°- 95°
200	100	560	90°- 100°

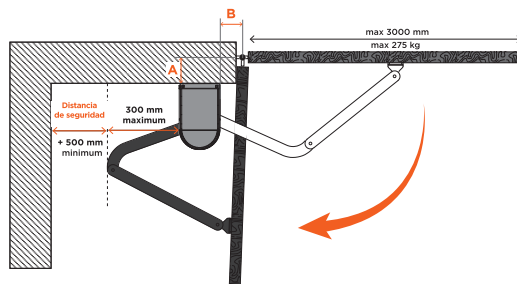

C3- Fijación del motor

1. Consultar la tabla de dimensiones para elegir las dimensiones y posiciones adecuadas para la instalación de los motores.
2. Comprobar que la superficie de montaje de las placas de fijación esté lisa, vertical y rígida.
3. Disponer los cables de alimentación de los motores
4. Montaje del motor y ajuste de topes mecánicos en las posiciones de apertura y de cierre.

Quitar la tapa superior y los topes en la parte inferior del motor.

Colocar el portal en posición de apertura completa y fijar la placa de fijación en forma de U en el pilar.

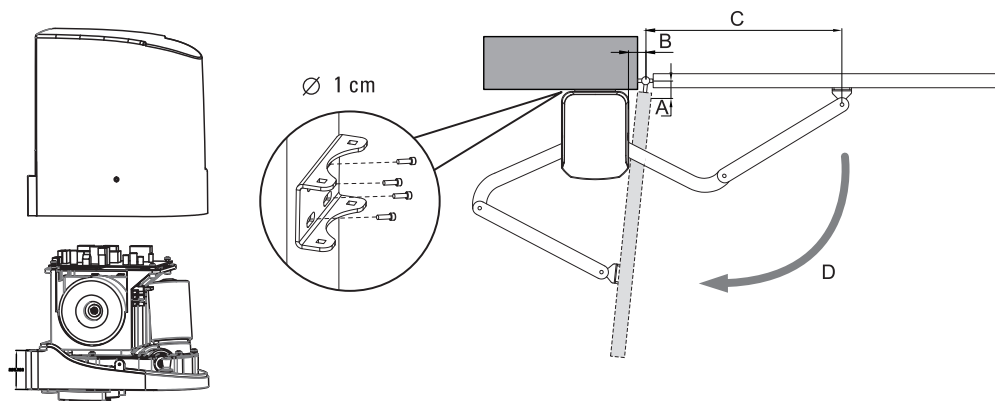

Instalar el motor en la placa de fijación en forma de U con los tornillos nº8 y tuercas correspondientes.

Una vez la parte anterior del brazo curvado posicionada por debajo del motor, fijar el brazo derecho sobre el brazo curvado y la placa de fijación portal con los tornillos y tuercas correspondientes.

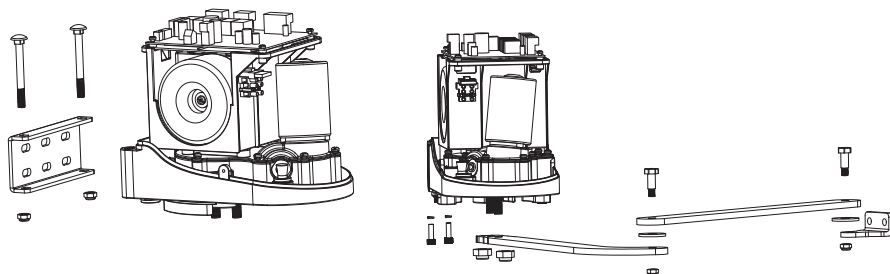

Ajuste para la posición cerrada : una vez la posición de cierre completa bien definida, fijar el tope mecánico correspondiente en esta posición.

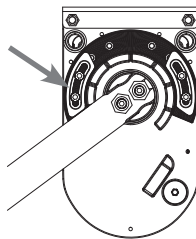
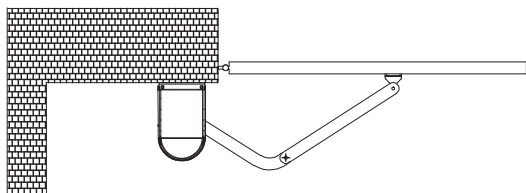

Ajuste puerta abierta : una vez la posición de apertura completa bien definida, fijar el tope mecánico correspondiente.

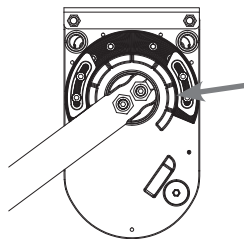
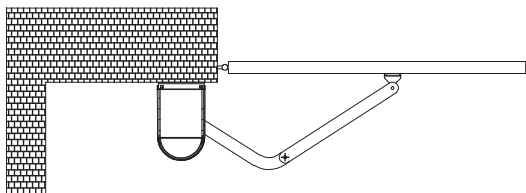

C4- Desbloqueo manual

1 Introducir la llave de desbloqueo en la parte debajo del motor.

2 Girar la llave en el sentido de las agujas del reloj hasta que se detenga sin forzar.

3 Desbloquear y manejar su portal. *Es posible que resulte un poco difícil desbloquear los motores durante los primeros desembraques.

Este fenómeno desaparecerá después de algún tiempo de utilización

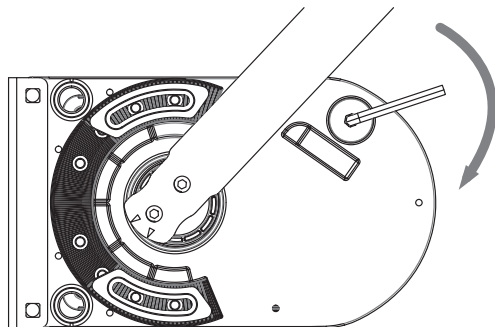



Posición del motor bloqueado :
La espiga tiene que estar en posición salida



Posición del motor desbloqueado :
La espiga tiene que estar en posición pulsada

 **ASTUZIA**

En lugar de desbloquear el motor a la fuerza de los brazos, tiene la posibilidad de utilizar una batería conectando los cables de motor blanco y amarillo en una dirección o en la otra según la polaridad para accionar los motores.

 Los cables amarillos y blancos se desconectarán de la tarjeta electrónica.

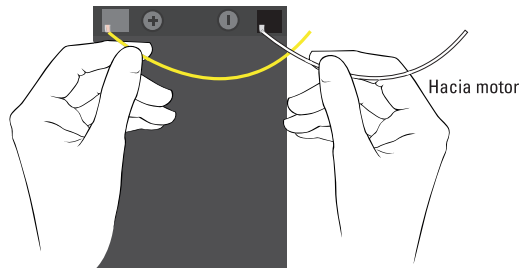

C5- Esquema de cables

Figura 1

cables imperativo en :

▲ 0.5 mm²

● 1 mm²

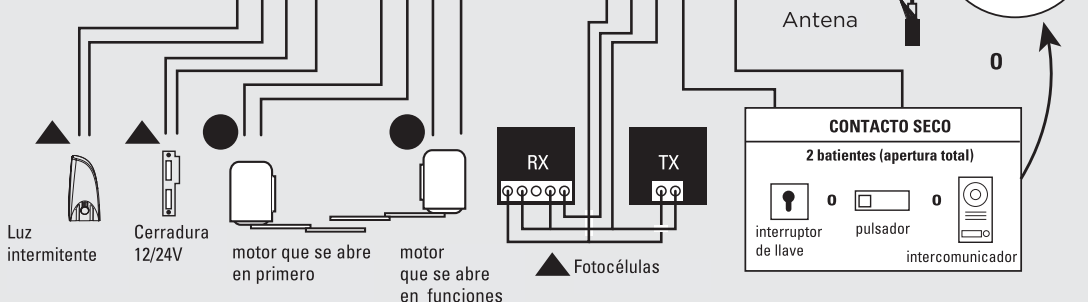
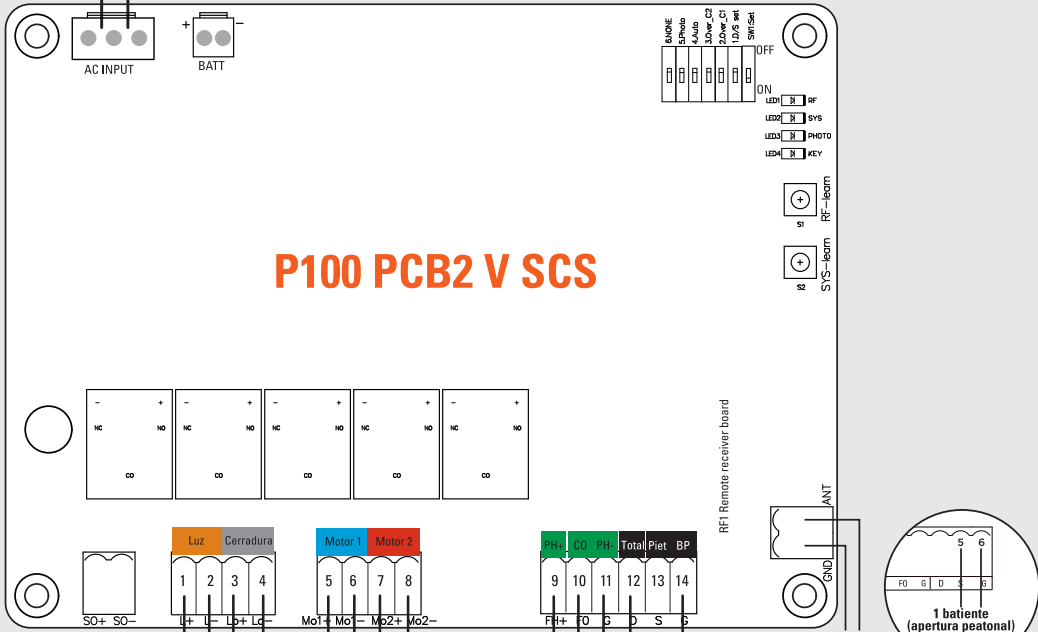
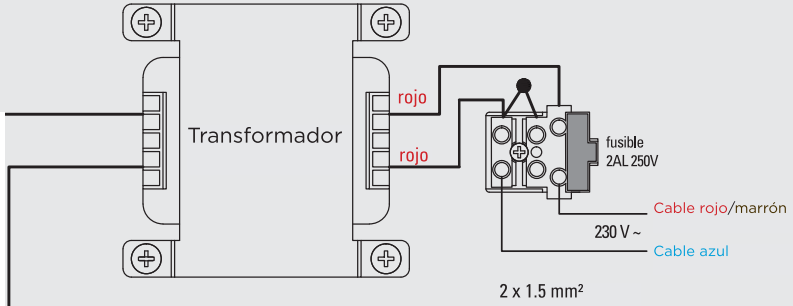

Apertura interior

Caso n°1

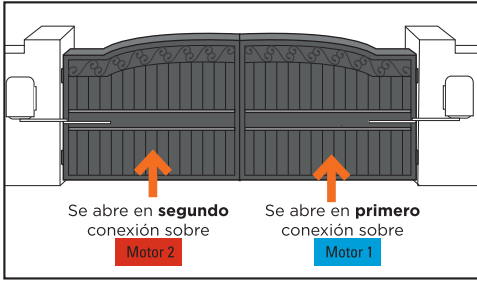

CAJA P100 PCB2 V SCS			
motor 1		motor 2	
Mo1+ (n°5)	Mo1- (n°6)	Mo2+ (n°7)	Mo2- (n°8)
blanco	amarillo	amarillo	blanco

Caso n°2

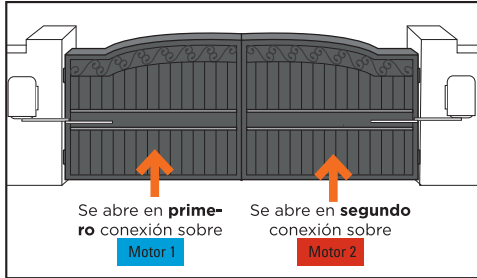

CAJA P100 PCB2 V SCS			
motor 1		motor 2	
Mo1+ (n°5)	Mo1- (n°6)	Mo2+ (n°7)	Mo2- (n°8)
amarillo	blanco	blanco	amarillo

Se puede instalar el motor principal o el motor secundario tanto sobre el pilar izquierdo como derecho.

C6- Instalación y conexión

Conexión de la alimentación

Las operaciones de conexión eléctrica se deben efectuar por un electricista cualificado siguiendo las etapas siguientes :

1. Asegurarse de que todas las conexiones (motores, luz intermitente, antena, fotocélulas, interruptor de llave, etc ...) estén perfectamente efectuadas antes de conectar la alimentación 230V sobre el dominó gris. Ver esquema (Figura 1 - pagina 4)
2. Referirse a la figura 1 (pagina 4) para la conexión de todos los elementos.

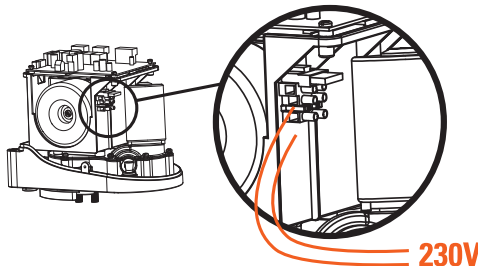

Cableado de los hilos del motor secundario

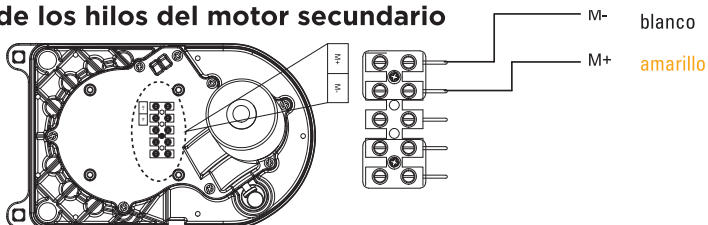

Fotocélulas (en opción - ref. AAM0036)

Las fotocélulas son dispositivos de seguridad para los portales automáticos. Se componen de un transmisor y de un receptor y se activan cuándo se interrumpe el haz infrarrojo. Si se detecta un obstáculo, la puerta se detiene y se abre ligeramente permitiendo que el obstáculo se libere de manera segura.

ETAPA 1

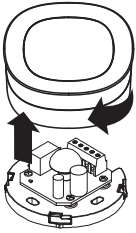

ETAPA 2

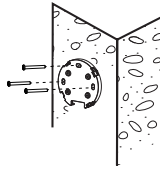

ETAPA 3

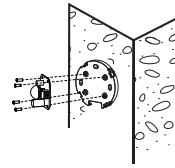

ETAPA 4

TARJETA ELECTRÓNICA

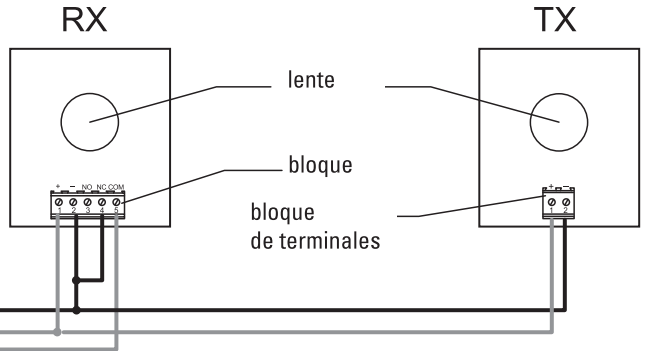
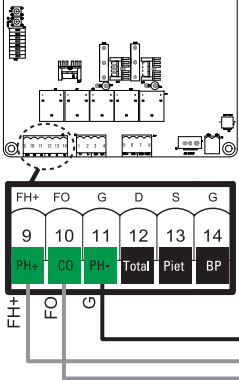

tipo de cable :
0.5 mm²

ETAPA 5

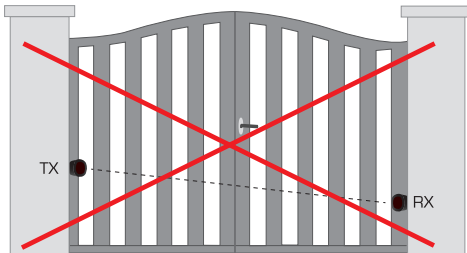
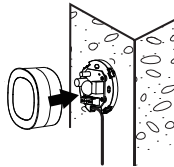

Alineación ❌

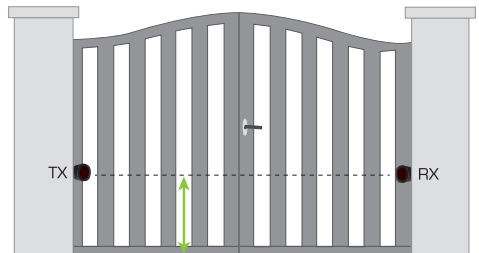

Maxi 300mm o +

Alineación ✅

Luz intermitente

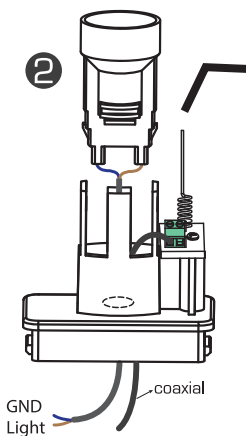
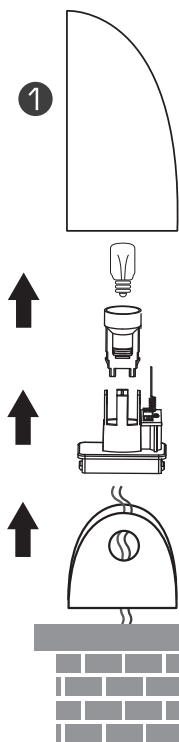

Para mejorar el alcance de sus controles remotos, se puede conectar la antena situada en la luz intermitente con un cable coaxial tipo RG58 (no suministrado). En este caso, hay que desconectar la antena de origen. Conectar el latón central del cable coaxial sobre la borna «ANT» y la trenza sobre la borna «GND», de cada lado (antena y tarjeta).

trenza
latón central
cable coaxial

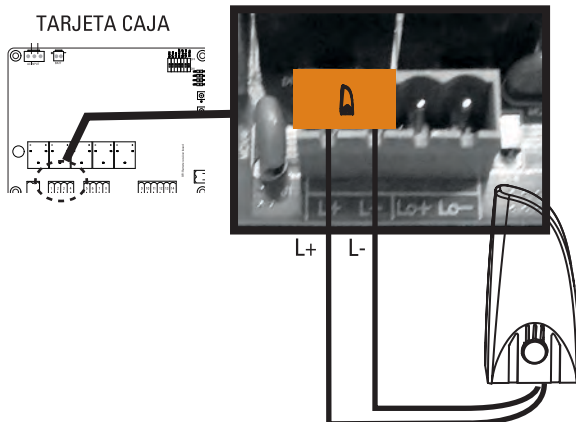
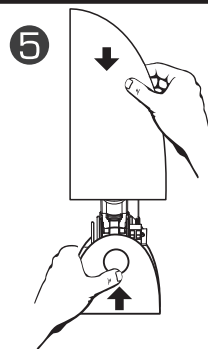
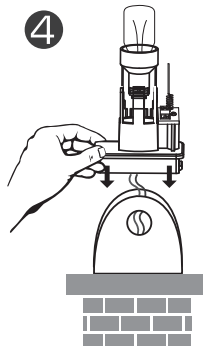
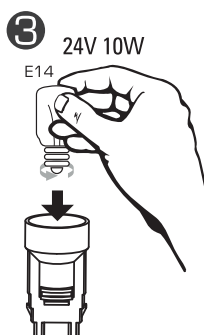

D- AJUSTES / USO

D1- Ajuste del número de batientes (dip switch 1)

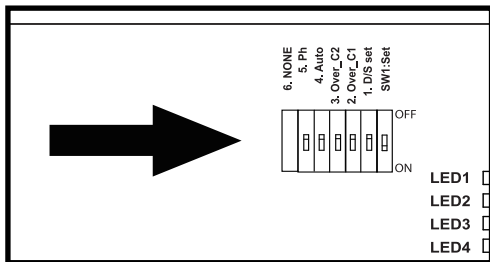

Ajustes de los switches : la posición «ON» se situa hacia arriba, «OFF» hacia abajo.

DIP SWITCH 1 :

ON = funcionamiento 2 batientes

OFF = funcionamiento 1 batiente (conexión sobre 5 y 6)

D2- Ajuste de potencia (dip switch 2 y 3)

DIP SWITCH OVER C1	DIP SWITCH OVER C2	INTENSIDAD
DIP switch 2 OFF	Dip switch 3 OFF	4A
DIP switch 2 OFF	Dip switch 3 ON	3A
DIP switch 2 ON	Dip switch 3 OFF	2.5A
DIP switch 2 ON	Dip switch 3 ON	2A

D3- Ajuste del cierre automático (dip switch 4)

DIP SWITCH 4

Sobre « ON » : Cierre automático a 30 segundos.

Una pulsación simultánea sobre las dos teclas superiores del control remoto  (portal abierto o cerrado) deshabilitará el modo automático (confirmación con 3 parpadeos de la luz intermitente).

Hacer de nuevo la operación para reactivar el modo automático (confirmación con 3 parpadeos de la luz intermitente).

Nota : En el caso de un cierre automático, la instalación de fotocélulas es necesaria.

Sobre « OFF » : Cierre automático desactivado (cuidado, siempre se puede activar por medio del control remoto).

D4- Ajuste de las fotocélulas (dip switch 5)

DIP SWITCH 5 :

ON : Fotocélulas activadas. Si algo pasa delante de las fotocélulas = liberación del obstáculo durante 2 segundos. Si en caso de cierre automático las fotocélulas detectan un obstáculo cuando el portal está totalmente abierto, el tiempo de pausa estará recargado.

OFF : Fotocélulas desactivadas.

D5- Desfase / apertura y cierre retardados (dip switch 6)

DIP SWITCH 6 :

ON : 8 segundos de retraso a la apertura / cierre de los batientes.

OFF : 3 segundos de retraso a la apertura / cierre de los batientes.

D6- Velocidad de desaceleración

La velocidad de desaceleración está a 70% de su plena velocidad

D7- Indicadores LED

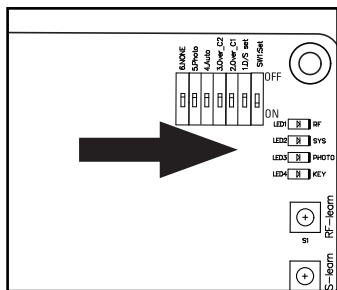

LED1 indicador RF : radio frecuencia

El indicador LED1 parpadea cuando se recibe un señal (control remoto programado o no).

LED2 sistema de aprendizaje :

El indicador LED2 parpadea 2 veces por segundo en funcionamiento normal y 1 vez por segundo en programación. Si LED2 está fijo significa que hay un error durante la programación.

LED3 fotocélulas :

El indicador LED3 se enciende cuando las fotocélulas no están alineadas o que un obstáculo se encuentra entre los 2.

LED4 start :

El indicador LED4 se enciende cuando el control remoto, el selector de llave o el pulsador está activado.

D8- Proceso de aprendizaje de los controles remotos

Pulsar y mantener 2 segundos el pulsador « RF-Learn », el indicador LED1 se enciende. Después pulsar la tecla superior a la izquierda del control remoto. El indicador LED1 parpadea 2 veces, se queda encendido durante 10 segundos y se apaga. La memorización del control remoto está realizada.

D9- Proceso de aprendizaje del sistema para un portal con dos batientes

⚠ Antes de proceder al aprendizaje del sistema, el proceso de memorización del control remoto debe ser terminado.



Si el proceso de aprendizaje no está completado, el indicador LED2 se queda encendido. Dejar los 2 batientes totalmente abiertos.

Pulsar la tecla « SYS-learn » (hasta que el indicador LED2 parpadee 1 vez por segundo en lugar de 2 veces por segundo como lo hace normalmente), y pulsar la tecla superior a la izquierda del control remoto para el aprendizaje de un portal con dos batientes.

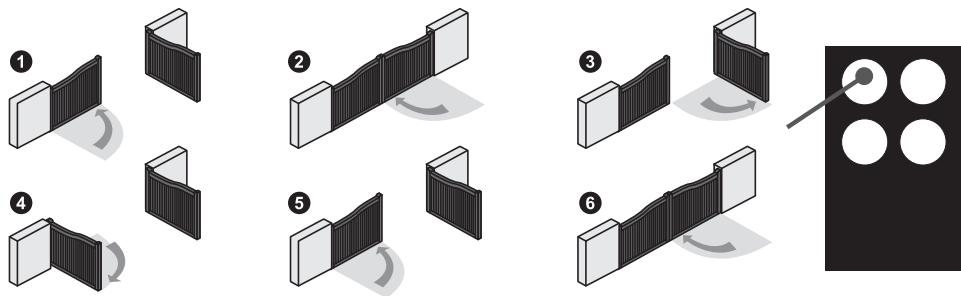
El proceso de aprendizaje se hará paso a paso de la manera siguiente :



Trás la etapa 6 se termina el proceso de aprendizaje de su portal. Se puede utilizar el control remoto :

-  apertura total de los 2 batientes
-  apertura parcial (1 batiente único)

D10- Proceso de aprendizaje del sistema para un portal con un batiente único

Colocar el switch 1 sobre OFF.

Dejar el batiente completamente abierto.

Pulsar la tecla « SYS-learn » (hacia que el indicador LED2 parpadee 1 vez por segundo en lugar de 2 veces por segundo como le hace normalmente), y pulsar la tecla en la parte superior derecha del control remoto para el aprendizaje de un batiente único.

El aprendizaje se hará paso a paso de la manera siguiente :

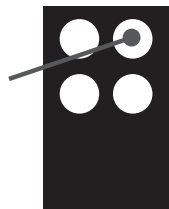
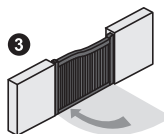
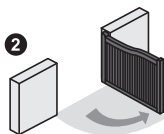
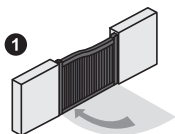

Apertura total del batiente

E- CARACTERÍSTICAS TÉCNICAS

Motor

Motor	motor 24V DC con desbloqueo manual
Tipo	brazos articulados
Tensión de alimentación	24V DC
Peso max por batiente / Ancho máximo por batiente	250 kg / 2.5 m
Temperatura de servicio	-20°C~+50°C
Dimensiones	285 mm x 160 mm x 298 mm

Luz intermitente

Antena integrada	SI (cable coaxial no suministrado)
Bombilla	E14 24V 10W (suministrada)
Cable alimentación	2 x 1 mm ² (no suministrado)
Cableado bombilla	Sin polaridad (tarjeta electrónica)
Tornillos	suministrados
No alimentar con 230V	
Temperatura de servicio	-20°C~+50°C
Dimensiones	74 x 167 x 59 mm

Fotocélulas

Método de detección	Haz infrarrojo
Alcance	10 m maximum
Tensión de entrada	12~24V AC/DC
Plazo de respuesta	< 100ms
Indicador de funcionamiento	RX : LED roja encendida (haz interrumpido) LED roja apagada (haz alineado) TX : LED roja encendida (alimentación)
Dimensions	63 x 63 x 30 mm
Tipo de salida	Salida relé

Controles remotos

Canales	4
Frecuencia - Máximos de potencia transmitida	433.92 MHz - potencia < 10mW
Alimentación	1 pila lithium CR2032 suministrada
Seguridad	código variable

F- MANTENIMIENTO

Efectuar las operaciones siguientes por lo menos cada 6 meses.
En caso de uso frecuente, reducir este plazo.

Interrumpir la alimentación:

- (1) Limpiar y engrasar los tornillos, los tarugos y la bisagra.
- (2) Verificar que los puntos de fijación queden bien apretados.
- (3) Verificar la buena conexión de los cables.

Conectar la alimentación:

- (1) Verificar los ajustes de la alimentación.
- (2) Verificar el funcionamiento del desbloqueo manual.
- (3) Verificar el buen funcionamiento de las fotocélulas o otro dispositivo de seguridad.

G- ASISTENCIA TÉCNICA

G1- Ayuda de reparación

Problema encontrado	Soluciones
Sobrecalentamiento de las baterías de reserva.	Verificar la conexión de los hilos sobre la batería
La puerta no se mueve cuando se acciona el control remoto está accionado.	1. Verificar si el indicador «LED1» se enciende al pulsar una tecla del control remoto. 2. Verificar si el voltaje está superior a 22V. 3. Verificar si el indicador « LED2» está encendido. 4. Asegurarse de que todos los cables estén bien conectados a los terminales de la tarjeta electrónica. 5. Asegurarse del buen estado del fusible y del interruptor de su alimentación.
La distancia de transmisión está demasiado corta.	Comprobar si la antena está bien conectada y que el alma y la trenza no se tocan. Comprobar las pilas del control remoto.

La luz o la lámpara no funciona.	Comprobar el estado de los hilos de conexión y la conexión de la luz y verificar la bombilla .
Los batientes se detienen de repente cuando se mueven. o Los batientes no se mueven o se desplazan hacia una sola dirección.	<ol style="list-style-type: none"> 1. Comprobar si el batiente puede ser manejado libremente y si no hay obstáculo entre los dos. 2. Asegurarse de que los cables de conexión del motor están correctamente conectados. 3. Comprobar el estado del fusible de protección general. 4. Asegurarse de que no hay obstáculo en el haz de las fotocélulas. 5. Si es necesario, cortar la alimentación de su motor y asegurarse de que los batientes pueden libremente mover después el desembrague.
Un batiente se cierra hasta el tope y el otro se detiene.	<ol style="list-style-type: none"> 1. Comprobar si el batiente se puede manejar libremente y si ningún obstáculo se encuentra entre los dos batientes. 2. Asegurarse de que los cables de conexión del motor estén correctamente conectados. 3. Comprobar el estado del fusible. 4. Asegurarse de que el haz de seguridad funciona. 5. Cortar la alimentación de su motor y asegurarse de que los batientes puedan libremente mover tras desembrague. 6. Aumentar la fuerza emitida con los switches 2 y 3.
El motor no gira y el relé está ruidoso durante la operación de apertura et de cierre.	Comprobar el estado del fusible.

G2- Ayuda por email

Se puede contactar los técnicos del servicio posventa a la siguiente dirección de email :

 asistencia.tecnica@scs-sentinel.com

H- GARANTÍA



Garantía 3 años

SCS Sentinel concede a este producto una garantía superior a la duración legal, como referencia de calidad y fiabilidad.

Conservar el recibo de compra durante todo este período de garantía.

Conservar el código de barra así como que su justificante de compra, serán necesarios para hacer uso de la garantía.

La garantía no incluye :

- Daños materiales o eléctricos resultantes de una instalación incorrecta (error de cableado, polaridad invertida ..)
- Daños resultantes de un uso impropio de la luz intermitente (uso diferente de su origen) o de modificaciones.
- Daños resultantes del uso y/o instalación de piezas no procedentes a las previstas y incluidas por SCS Sentinel.
- Daños resultantes de una falta de mantenimiento o de un choque
- Daños resultantes de inclemencias meteorológicas como : granizo, rayo, viento fuerte, etc.
- Retorno de los artículos sin copia de factura o prueba de compra.

I- ADVERTENCIA



No tire las pilas ni los aparatos inservibles con los residuos domésticos, ya que las sustancias peligrosas que puedan contener pueden perjudicar la salud y al medio ambiente. Pídale a su distribuidor que los recupere o utilice los medios de recogida selectiva puestos a su disposición por el ayuntamiento.

AudioKit 32068

Interphone audio

filaire

Audio door phone

Citofono audio

Intercomunicador audio

Audio-Türsprechanlage

Audio-Intercom

θηροτηλέφωνου



2 fils
100m max









1 mélodie



Platine de rue
en applique

PAF0001

AudioKit 32068

-  Notice d'utilisation et d'installation
-  Installation and user manual
-  Manuale d'installazione e uso
-  Instrucciones de uso e instalación
-  Installation und Bedienungsanleitung
-  Installatie en Gebruiksaanwijzing
-  Εγχειρίδιο της εγκατάστασης και της χρησιμοποίησης

ÍNDICE

A- Precauciones para el uso	14
B- Descripción	14
B1 - Contenido / Dimensiones	14
B2 - Presentación del producto	15
C- Cableado / Instalación	15
C1 - Esquema de cableado	15
C2 - Instalación	16
D- Características técnicas	16
E- Asistencia técnica	17
F- Garantía	17
G-Avisos	17

A- PRECAUCIONES PARA EL USO

Este manual forma parte de su producto. Se facilitan la siguientes instrucciones para su seguridad. Leer detenidamente estas instrucciones antes de utilizar el producto y conservarlas para futuras consultas. Elegir un emplazamiento adecuado. Asegurarse de que ningún elemento dificulte la sujeción de los tacos y tornillos en la pared. Terminar y controlar su instalación antes de enchufar. No enchufar su alimentación mientras su instalación no esté terminada y controlada. La instalación, las conexiones eléctricas y los ajustes deben efectuarse por una persona calificada y especializada. El bloque de alimentación debe instalarse en un lugar seco. Usar el equipo únicamente para el fin para el que ha sido diseñado.

B- DESCRIPCIÓN

B1- Contenido / dimensiones

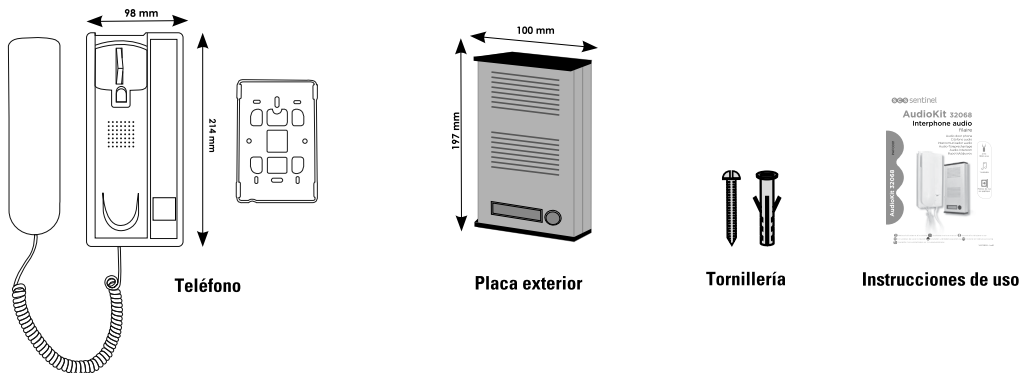

B2- Presentación del producto

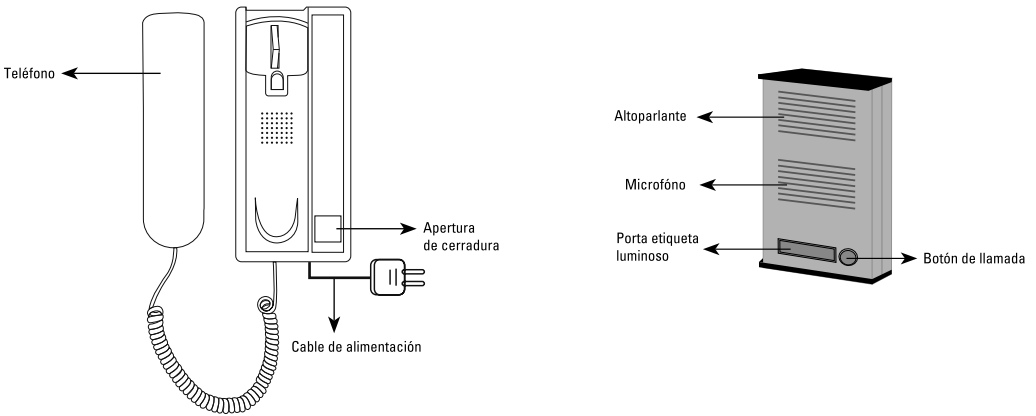

C- CABLEADO / INSTALACIÓN

C1- Esquema de cableado



Cables de conexión no incluidos

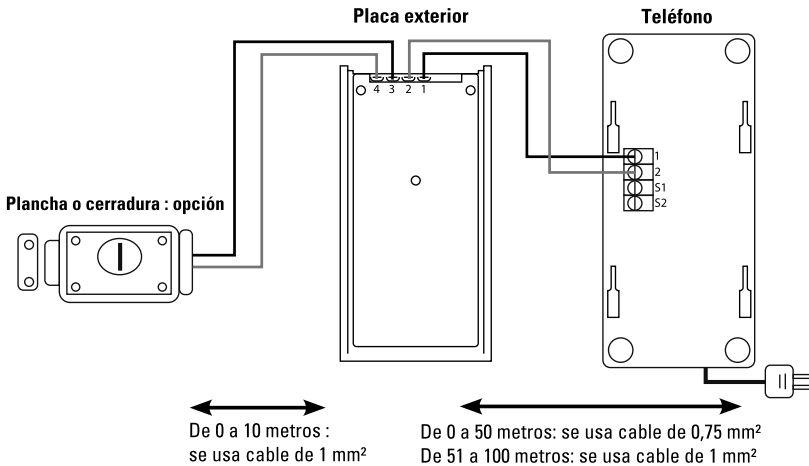

C2- Fijación y conexión de los elementos

- Fijar la placa de calle a 1,5 metros de altura en un muro plano.
- La instalación en un porche o lugar cubierto está muy recomendada.
- Retirar el tornillo superior de la placa, levantar ligeramente la placa posterior y seguidamente hacer deslizar el panel.
- Colocar la caja de empotrar en el lugar previsto en la pared.
- Conectar los cables a la placa exterior.
- Fijar el equipo interior a 1,5 metros de altura en un muro plano. Fijar en primer término el soporte plástico trasero, conectar los cables y unir el teléfono a su soporte.
- Realizar una prueba funcional antes de finalizar la fijación de los elementos.
- Después de la instalación y prueba, colocar una junta de silicona transparente en las partes alta y laterales de la placa exterior (no en el borde inferior) para evitar el riesgo de infiltraciones.

Placa posterior placa de calle

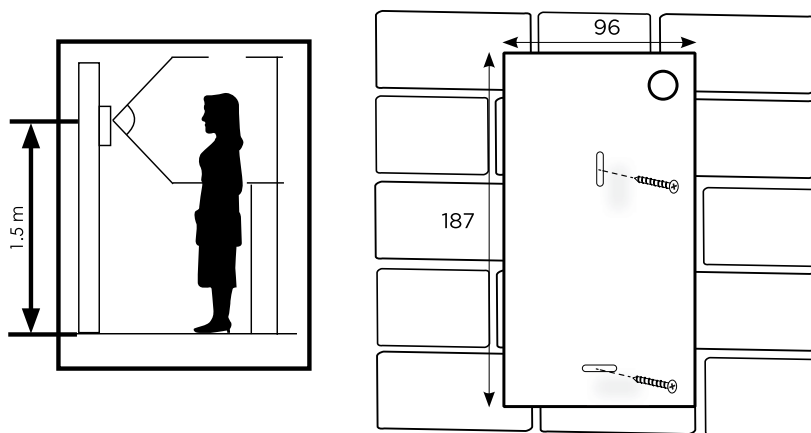

D- CARACTERÍSTICAS TÉCNICAS

Placa exterior

Instalación	montaje en la pared
Fachada	aluminio
El control de una huelga o un cierre eléctrico	12VDC /1,2A max
Dimensiones	100 x 197 x 27 mm

Teléfono

Instalación	montaje en la pared
Cableado	de 0-50 metros: 0,75 mm ² cable (no suministrado) 51 a 100 metros: 1 mm ² cable (no suministrado)
Distancia de cableado máxima	100 m
Uso	únicamente en interiores
Dimensiones	98 x 214 x 40 mm

Toutes les infos sur :
www.scs-sentinel.com

