

SUMARIO

A - Instrucciones de seguridad	46
B - Descripción	47
B1 - Contenido del kit	47
B2 - Dimensiones	47
C- Cables / Instalación	48
C1 - Instalación del automatismo	48
C2 - Tabla de las dimensiones	48
C3 - Fijación del brazo	49
C4 - Desbloqueo manual	50
C5 - Esquema de cables	51
C6 - Instalación y conexión	52
D- Ajuste / Uso	55
E- Características técnicas	57
F- Mantenimiento	58
G- Asistencia técnica	58
H- Garantía	59
I- Advertencia	59

A- INSTRUCCIONES DE SEGURIDAD

ATENCIÓN !

 Este manual forma parte de su producto. Se facilitan la siguientes instrucciones para su seguridad. Leer detenidamente estas instrucciones antes de utilizar el producto y conservarlas para futuras consultas.

Atención: Una instalación que no cumpla las instrucciones de este manual o un uso inadecuado del producto pueden causar daños a las personas y a los animales o daños materiales.

Este producto está destinado únicamente a la automatización de un portal a una o dos batientes para uso de tipo «residencial».

La instalación de la alimentación eléctrica tiene que ajustarse a las normas vigentes en el país donde esté instalado el producto (NF C 15-100 para Francia) y tiene que ser efectuada por personal cualificado.

La llegada eléctrica del sector debe protegerse contra las sobretensiones por un disyuntor adaptado y un dispositivo diferencial.

 Antes de iniciar cualquier operación de instalación o mantenimiento, desconecte la alimentación eléctrica.

 La instalación requiere personal cualificado con competencias mecánicas y eléctricas.

Asegúrese de que el rango de temperatura indicado en el motor es adecuado para el emplazamiento de instalación.

Se instalarán contrafuertes en tierra.

Para sustituir o arreglar el sistema motorizado, no usar sino piezas de origen.

Este aparato no está concebido para ser utilizado por personas (incluidos los niños) con capacidades físicas, sensoriales o mentales reducidas, o personas sin experiencia o conocimiento, excepto si pueden recibir , a través de una persona responsable de su seguridad, supervisión o instrucciones previas sobre el uso del aparato.

Coloque los controles fijos y los controles remotos a distancia fuera del alcance de los niños.

No utilizar el control remoto sino con una vista completa del portal.

En caso de duda, nunca hacer funcionar la instalación a riesgo de dañarla .

B- DESCRIPCIÓN

B1- Contenido del kit



1 motor principal (caja electrónica)



1 motor secundario



2 controles remotos



1 luz intermitente con antena integrada

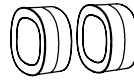

2 fotocélulas



1 manual

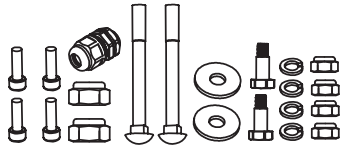

Tornillos

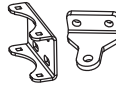

soportes de montaje

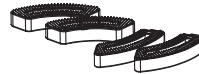

contrafuertes

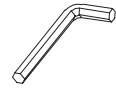

llave de desbloqueo

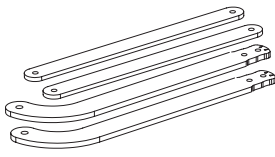

brazos articulados

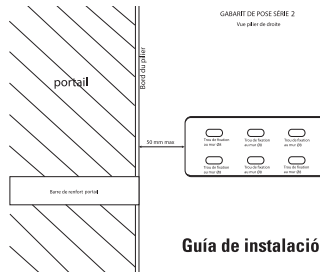

Guía de instalación

B2- Dimensiones

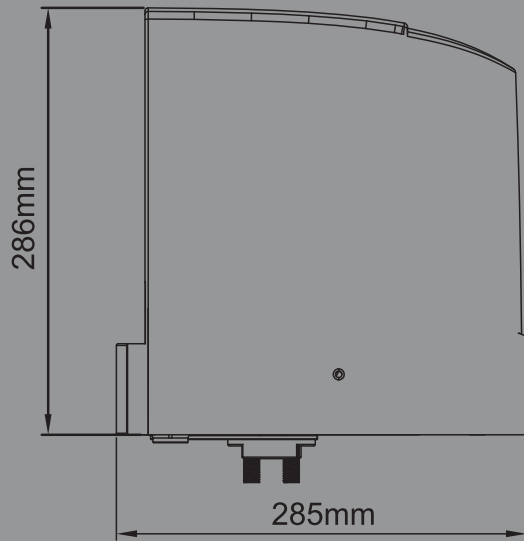
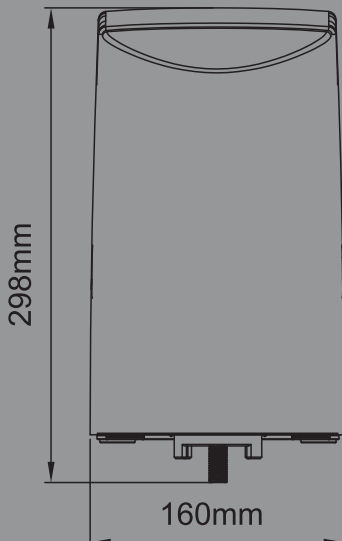

C- CABLES / INSTALACIÓN

C1- Instalación del automatismo

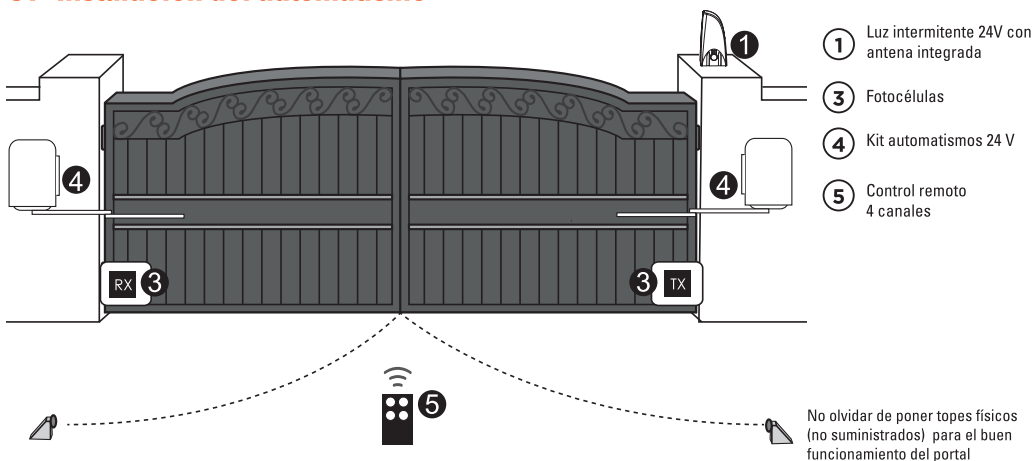

C2- Tabla de las dimensiones

Para una instalación correcta, se deben respetar las medidas indicadas en la tabla siguiente. Si es necesario, se puede ajustar la estructura del portal para adaptarla a su automatismo.

Antes de proceder a la instalación, asegurarse de que su portal funciona libremente :

- 1) Las bisagras están correctamente colocadas y están engrasadas.
- 2) Ningún obstáculo en la zona de desplazamiento.
- 3) No fricciones entre los dos batientes o al nivel del suelo durante la apertura.
- 4) Mantener bastante espacio de retirada cuando el portal está abierto, ver esquema siguiente :

-A- Distancia entre el eje de la bisagra del portal y la arista interna del pilar.

-B- Distancia entre el eje del portal y el borde del motor

-C- Distancia entre la fijación del brazo y el eje del portal

-D- Ángulo de instalación desde la posición completamente cerrada del portal a la posición completamente abierta.

Apertura interior

A (mm)	B (mm)	C(mm)	D
50	50	650	90° - 100°
50	100	600	90° - 100°
100	50	640	90° - 95°
100	100	590	90° - 105°
150	50	630	90° - 95°
150	100	580	90° - 105°
200	50	610	90° - 95°
200	100	560	90° - 100°

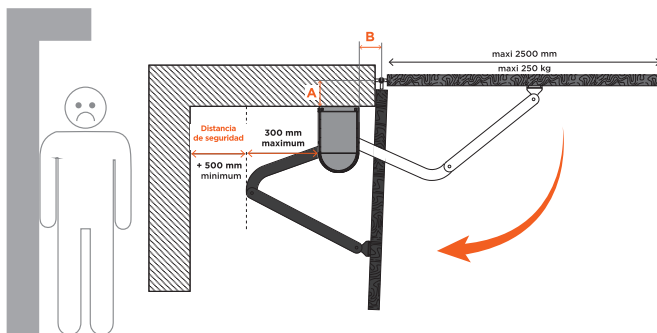

C3- Fijación del motor

1. Consultar la tabla de dimensiones para elegir las dimensiones y posiciones adecuadas para la instalación de los motores.
2. Comprobar que la superficie de montaje de las placas de fijación esté lisa, vertical y rígida.
3. Disponer los cables de alimentación de los motores
4. Montaje del motor y ajuste de topes mecánicos en las posiciones de apertura y de cierre.

Quitar la tapa superior y los topes en la parte inferior del motor.

Colocar el portal en posición de apertura completa y fijar la placa de fijación en forma de U en el pilar.

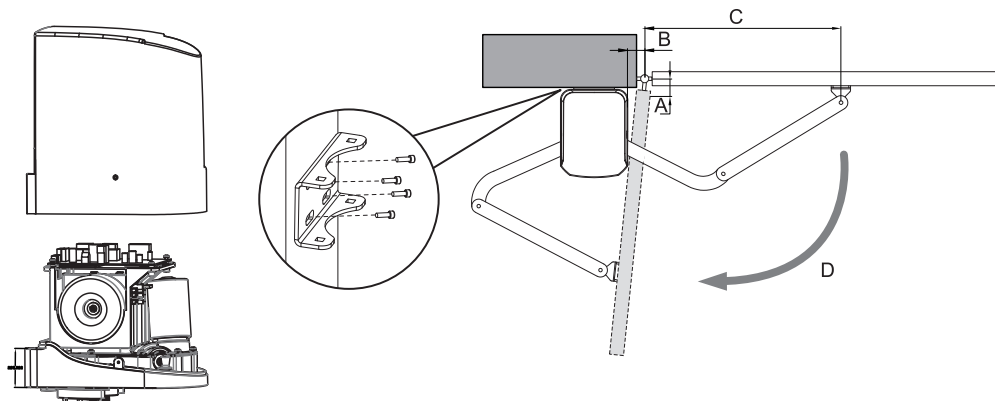

Instalar el motor en la placa de fijación en forma de U con los tornillos nº8 y tuercas correspondientes.

Una vez la parte anterior del brazo curvado posicionada por debajo del motor, fijar el brazo derecho sobre el brazo curvado y la placa de fijación portal con los tornillos y tuercas correspondientes.

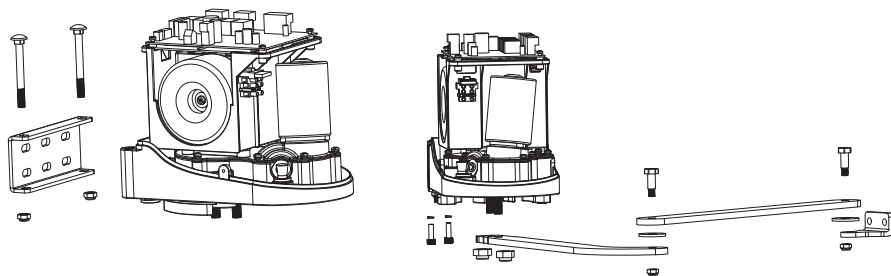

Ajuste para la posición cerrada : una vez la posición de cierre completa bien definida, fijar el tope mecánico correspondiente en esta posición.

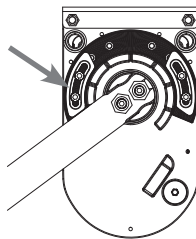
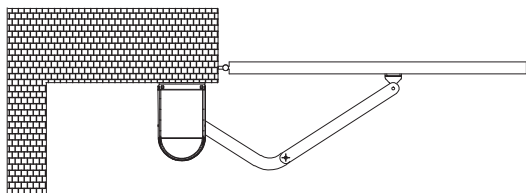

Ajuste puerta abierta : una vez la posición de apertura completa bien definida, fijar el tope mecánico correspondiente.

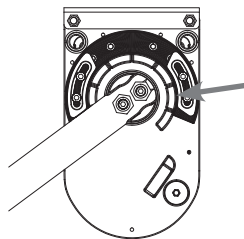
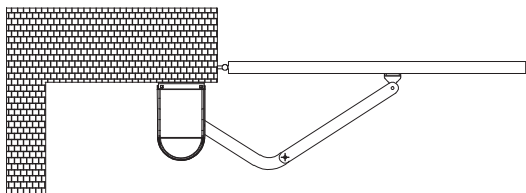

C4- Desbloqueo manual

1 Introducir la llave de desbloqueo en la parte debajo del motor.

2 Girar la llave en el sentido de las agujas del reloj hasta que se detenga sin forzar.

3 Desbloquear y manejar su portal. *Es posible que resulte un poco difícil desbloquear los motores durante los primeros desembragues. Este fenómeno desaparecerá después de algún tiempo de utilización

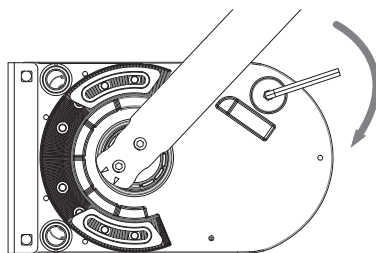

Si encuentra problemas para desbloquear su motor, le proponemos otra solución : tome de una batería y conecte los hilos motor blanco y amarillo en una u otra dirección según la polaridad para accionar los motores.

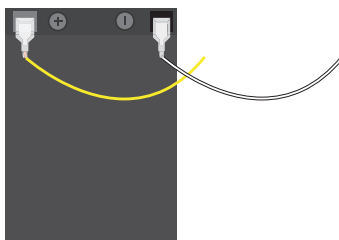

C5- Esquema de cables

Figura 1

cables imperativo en :

▲ 0,5 mm²

● 1 mm²

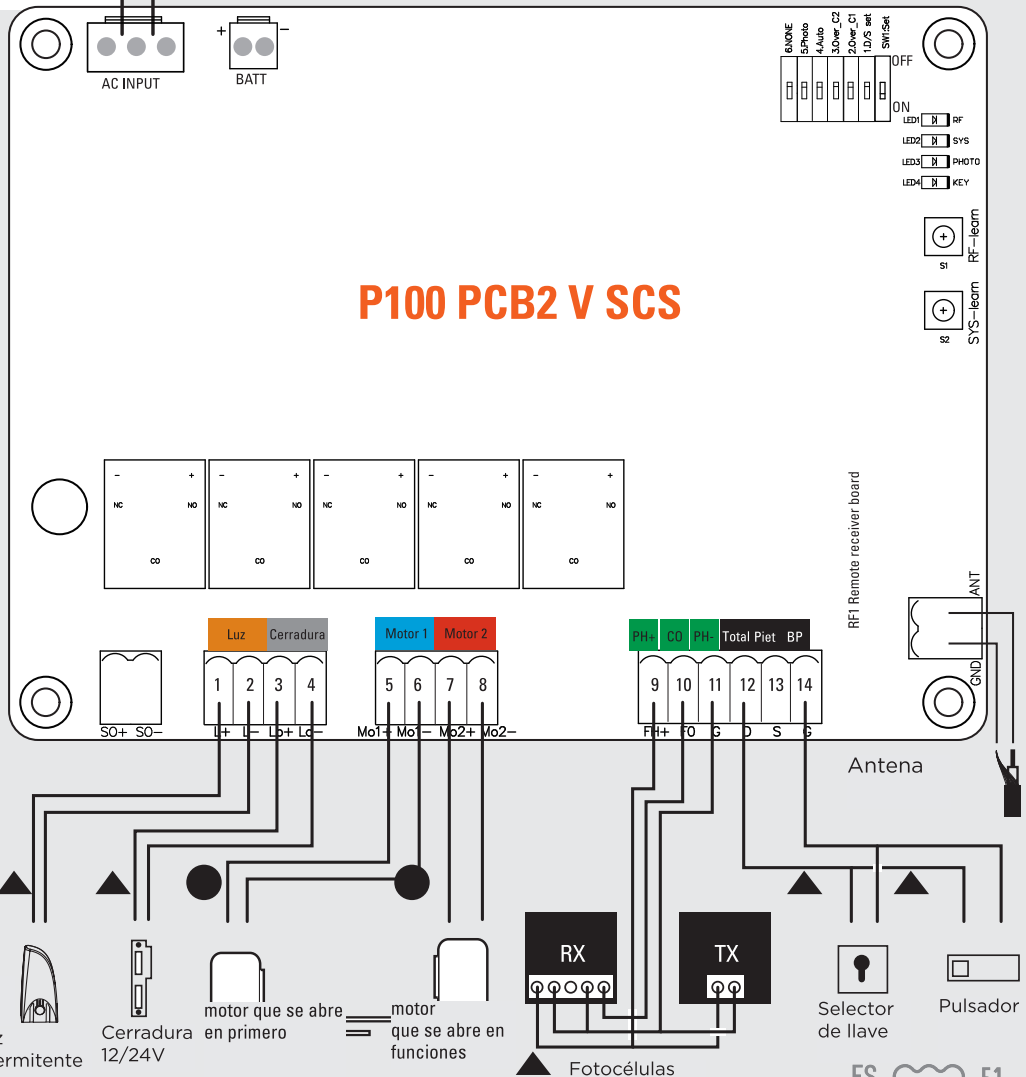
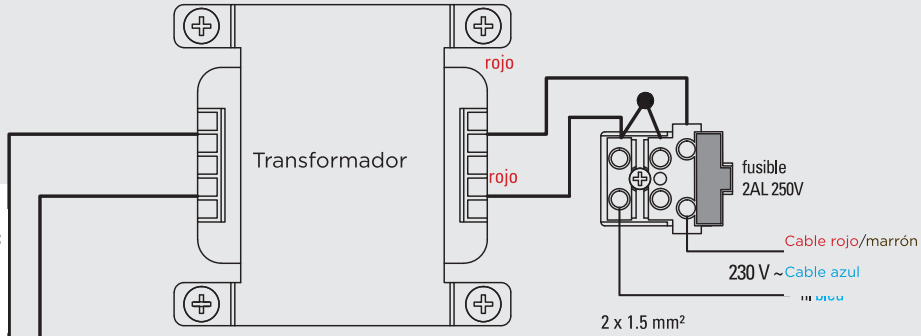

P100 PCB2 V SCS

Apertura interior

Caso n°1

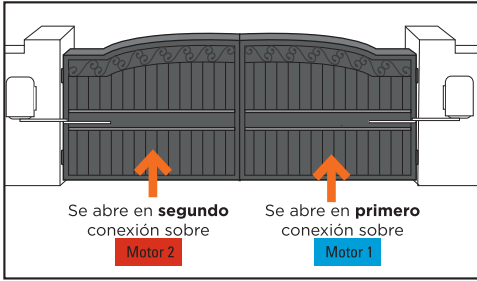

CAJA P100 PCB2 V SCS			
motor 1		motor 2	
Mo1+ (n°5)	Mo1- (n°6)	Mo2+ (n°7)	Mo2- (n°8)
blanco	amarillo	amarillo	blanco

Caso n°2

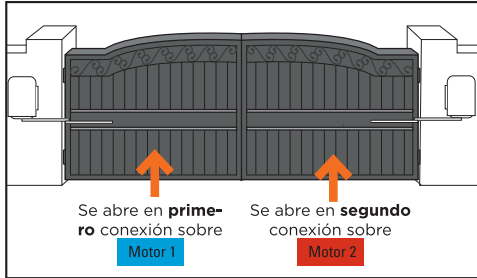

CAJA P100 PCB2 V SCS			
motor 1		motor 2	
Mo1+ (n°5)	Mo1- (n°6)	Mo2+ (n°7)	Mo2- (n°8)
amarillo	blanco	blanco	amarillo

Se puede instalar el motor principal o el motor secundario tanto sobre el pilar izquierdo como derecho.

C6- Instalación y conexión

Conexión de la alimentación

Las operaciones de conexión eléctrica se deben efectuar por un electricista cualificado siguiendo las etapas siguientes :

1. Asegurarse de que todas las conexiones (motores, luz intermitente, antena, fotocélulas, interruptor de llave, etc ...) estén perfectamente efectuadas antes de conectar la alimentación 230V sobre el dominó gris. Ver esquema (Figura 1 - pagina 4)
2. Referirse a la figura 1 (pagina 4) para la conexión de todos los elementos.

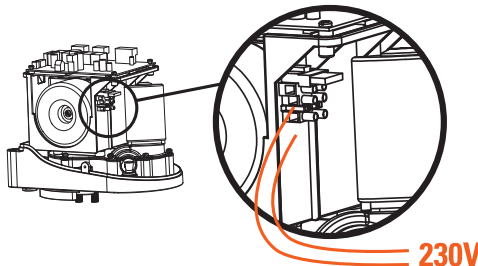

Cableado de los hilos del motor secundario

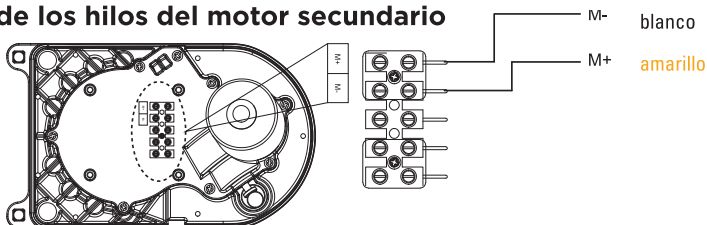

Fotocélulas

Las fotocélulas son dispositivos de seguridad para los portales automáticos. Se componen de un transmisor y de un receptor y se activan cuándo se interrumpe el haz infrarrojo.

ETAPA 1

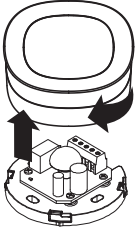

ETAPA 2

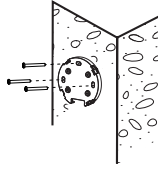

ETAPA 3

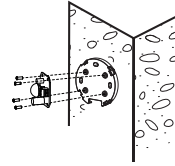

ETAPA 4

TARJETA ELECTRÓNICA

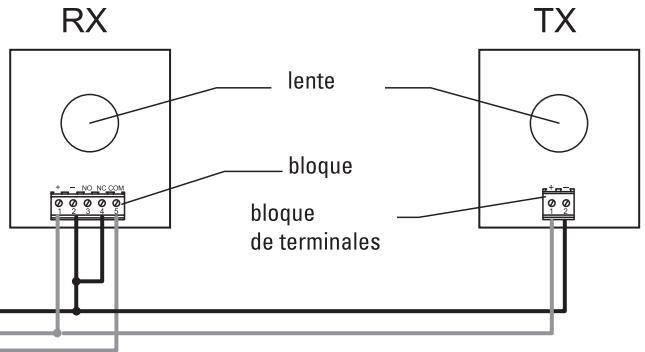
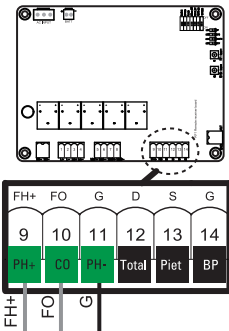

ETAPA 5

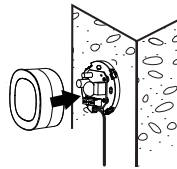

tipo de cable :
0.5 mm²

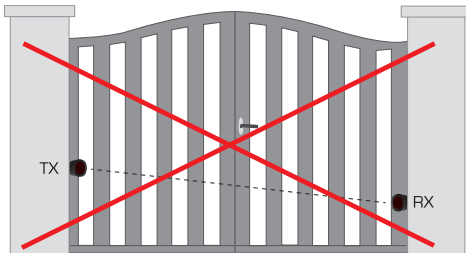

Alignement / Aligning / Allineamento / Alineación ❌

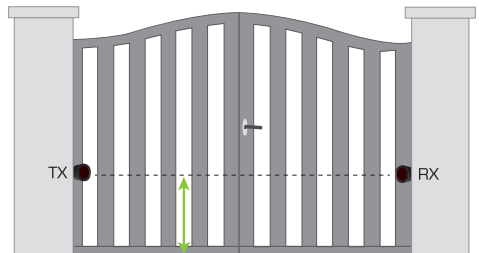

Maxi 300mm o +

Alignement / Aligning / Allineamento / Alineación ✅

Luz intermitente

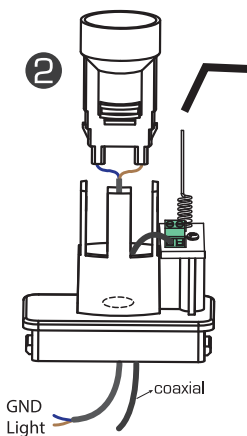
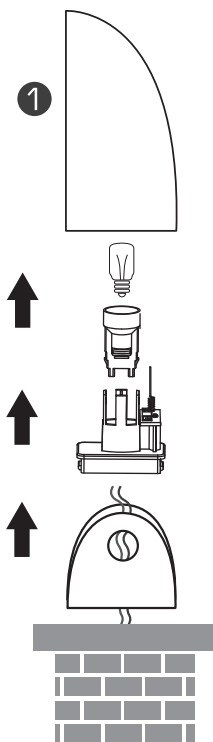

Para mejorar el alcance de sus controles remotos, se puede conectar la antena situada en la luz intermitente con un cable coaxial tipo RG58 (no suministrado). En este caso, hay que desconectar la antena de origen. Conectar el latón central del cable coaxial sobre la borna «ANT» y la trenza sobre la borna «GND», de cada lado (antena y tarjeta).

trenza
latón central
cable coaxial

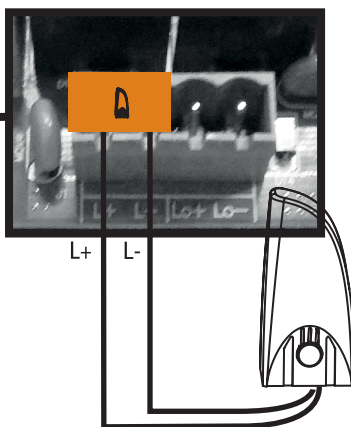
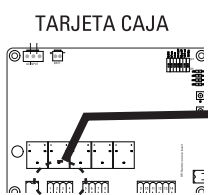
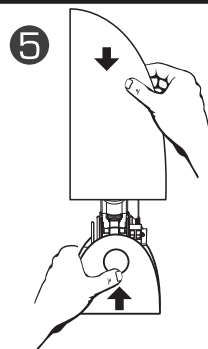
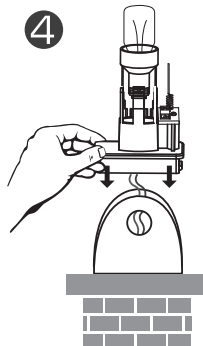
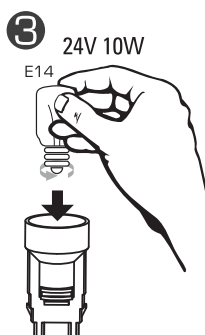

D- AJUSTES / USO

D1- Ajuste del número de batientes (dip switch 1)

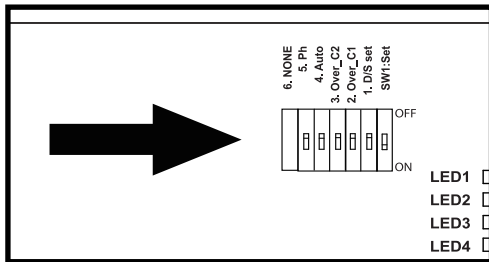

Ajustes de los switches : la posición «ON» se situa hacia la derecha, «OFF» hacia la izquierda.

DIP SWITCH 1 :

ON = funcionamiento 2 batientes

OFF = funcionamiento 1 batiente (conexión sobre 5 y 6)

D2- Ajuste de potencia (dip switch 2 y 3)

DIP SWITCH OVER C1	DIP SWITCH OVER C2	INTENSIDAD
DIP switch 2 OFF	Dip switch 3 OFF	4A
DIP switch 2 OFF	Dip switch 3 ON	3A
DIP switch 2 ON	Dip switch 3 OFF	2.5A
DIP switch 2 ON	Dip switch 3 ON	2A

D3- Ajuste del cierre automático (dip switch 4)

DIP SWITCH 4

Sobre « ON » : Cierre automático a 30 segundos.

Una pulsación simultánea sobre las dos teclas superiores del control remoto  (portal abierto o cerrado) deshabilitará el modo automático (confirmación con 3 parpadeos de la luz intermitente).

Hacer de nuevo la operación para reactivar el modo automático (confirmación con 3 parpadeos de la luz intermitente).

Nota : En el caso de un cierre automático, la instalación de fotocélulas es necesaria.

Sobre « OFF » : Cierre automático desactivado (cuidado, siempre se puede activar por medio del control remoto).

D4- Ajuste de las fotocélulas (dip switch 5)

DIP SWITCH 5 :

ON : Fotocélulas activadas. Si algo pasa delante de las fotocélulas = liberación del obstáculo durante 2 segundos. Si en caso de cierre automático las fotocélulas detectan un obstáculo cuando el portal está totalmente abierto, el tiempo de pausa estará recargado.

OFF : Fotocélulas desactivadas.

D5- Desfase / apertura y cierre retardados (dip switch 6)

DIP SWITCH 6 :

ON : 8 segundos de retraso a la apertura / cierre de los batientes.

OFF : 3 segundos de retraso a la apertura / cierre de los batientes.

D6- Velocidad de desaceleración

La velocidad de desaceleración está a 70% de su plena velocidad

D10- Proceso de aprendizaje del sistema para un portal con un batiente único

Colocar el switch 1 sobre OFF.

Dejar el batiente completamente abierto.

Pulsar la tecla « SYS-learn » (hacia que el indicador LED2 parpadee 1 vez por segundo en lugar de 2 veces por segundo como le hace normalmente), y pulsar la tecla en la parte superior derecha del control remoto para el aprendizaje de un batiente único.

El aprendizaje se hará paso a paso de la manera siguiente :

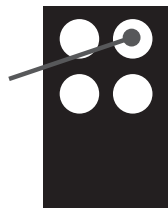
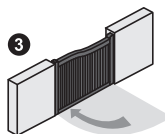
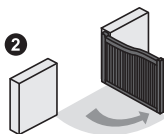
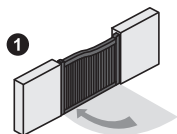

Apertura total del batiente

E- CARACTERÍSTICAS TÉCNICAS

Motor

Motor	motor 24V DC con desbloqueo manual
Tipo	brazos articulados
Tensión de alimentación	24V DC
Peso max por batiente / Ancho máximo por batiente	250 kg / 2.5 m
Temperatura de servicio	-20°C~+50°C
Dimensiones	285 mm x 160 mm x 298 mm

Luz intermitente

Antena integrada	SI (cable coaxial no suministrado)
Bombilla	E14 24V 10W (suministrada)
Cable alimentación	2 x 1 mm ² (no suministrado)
Cableado bombilla	Sin polaridad (tarjeta electrónica)
Tornillos	suministrados
No alimentar con 230V	
Temperatura de servicio	-20°C~+50°C
Dimensiones	74 x 167 x 59 mm

Fotocélulas

Método de detección	Haz infrarrojo
Alcance	10 m maximum
Tensión de entrada	12~24V AC/DC
Plazo de respuesta	< 100ms
Indicador de funcionamiento	RX : LED roja encendida (haz interrumpido) LED roja apagada (haz alineado) TX : LED roja encendida (alimentación)
Dimensions	63 x 63 x 30 mm
Tipo de salida	Salida relé

Controles remotos

Canales	4
Frecuencia - Máximos de potencia transmitida	433.92 MHz - potencia < 10mW
Alimentación	1 pila lithium CR2032 suministrada
Seguridad	código variable

F- MANTENIMIENTO

Efectuar las operaciones siguientes por lo menos cada 6 meses.
En caso de uso frecuente, reducir este plazo.

Interrumpir la alimentación:

- (1) Limpiar y engrasar los tornillos, los tarugos y la bisagra.
- (2) Verificar que los puntos de fijación queden bien apretados.
- (3) Verificar la buena conexión de los cables.

Conectar la alimentación:

- (1) Verificar los ajustes de la alimentación.
- (2) Verificar el funcionamiento del desbloqueo manual.
- (3) Verificar el buen funcionamiento de las fotocélulas o otro dispositivo de seguridad.

G- ASISTENCIA TÉCNICA

G1- Ayuda de reparación

Problema encontrado	Soluciones
Sobrecalentamiento de las baterías de reserva.	Verificar la conexión de los hilos sobre la batería
La puerta no se mueve cuando se acciona el control remoto está accionado.	1. Verificar si el indicador «LED1» se enciende al pulsar una tecla del control remoto. 2. Verificar si el voltaje está superior a 22V. 3. Verificar si el indicador « LED2» está encendido. 4. Asegurarse de que todos los cables estén bien conectados a los terminales de la tarjeta electrónica. 5. Asegurarse del buen estado del fusible y del interruptor de su alimentación.
La distancia de transmisión está demasiado corta.	Comprobar si la antena está bien conectada y que el alma y la trenza no se tocan. Comprobar las pilas del control remoto.

La luz o la lámpara no funciona.	Comprobar el estado de los hilos de conexión y la conexión de la luz y verificar la bombilla .
Los batientes se detienen de repente cuando se mueven. o Los batientes no se mueven o se desplazan hacia una sola dirección.	<ol style="list-style-type: none"> 1. Comprobar si el batiente puede ser manejado libremente y si no hay obstáculo entre los dos. 2. Asegurarse de que los cables de conexión del motor están correctamente conectados. 3. Comprobar el estado del fusible de protección general. 4. Asegurarse de que no hay obstáculo en el haz de las fotocélulas. 5. Si es necesario, cortar la alimentación de su motor y asegurarse de que los batientes pueden libremente mover después el desembrague.
Un batiente se cierra hasta el tope y el otro se detiene.	<ol style="list-style-type: none"> 1. Comprobar si el batiente se puede manejar libremente y si ningún obstáculo se encuentra entre los dos batientes. 2. Asegurarse de que los cables de conexión del motor estén correctamente conectados. 3. Comprobar el estado del fusible. 4. Asegurarse de que el haz de seguridad funciona. 5. Cortar la alimentación de su motor y asegurarse de que los batientes puedan libremente mover tras desembrague. 6. Aumentar la fuerza emitida con los switches 2 y 3.
El motor no gira y el relé está ruidoso durante la operación de apertura et de cierre.	Comprobar el estado del fusible.

G2- Ayuda por email

Se puede contactar los técnicos del servicio posventa a la siguiente dirección de email :

 asistencia.tecnica@scs-sentinel.com

H- GARANTÍA



Garantía 3 años

SCS Sentinel concede a este producto una garantía superior a la duración legal, como referencia de calidad y fiabilidad.

Conservar el recibo de compra durante todo este período de garantía.

Conservar el código de barra así como que su justificante de compra, serán necesarios para hacer uso de la garantía.

La garantía no incluye :

- Daños materiales o eléctricos resultantes de una instalación incorrecta (error de cableado, polaridad invertida ..)
- Daños resultantes de un uso impropio de la luz intermitente (uso diferente de su origen) o de modificaciones.
- Daños resultantes del uso y/o instalación de piezas no procedentes a las previstas y incluidas por SCS Sentinel.
- Daños resultantes de una falta de mantenimiento o de un choque
- Daños resultantes de inclemencias meteorológicas como : granizo, rayo, viento fuerte, etc.
- Retorno de los artículos sin copia de factura o prueba de compra.

I- ADVERTENCIA



No tire las pilas ni los aparatos inservibles con los residuos domésticos, ya que las sustancias peligrosas que puedan contener pueden perjudicar la salud y al medio ambiente. Pídale a su distribuidor que los recupere o utilice los medios de recogida selectiva puestos a su disposición por el ayuntamiento.

Toutes les infos sur :
www.scs-sentinel.com



SCS sentinel

Route de St Symphorien
85130 Les Landes Génusson
FRANCE