

OpenGate 3

Motorisation à crémaillères pour portail coulissant

Automation kit for sliding gates
Motorizzazione per cancello scorrevole
Kit automatismos para puerta corredera

MCO0063

OpenGate 3



capacités

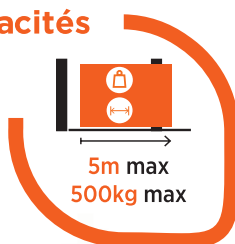

Installation
Utilisation
faciles

24V



Fiabilité



Moteur
silencieux



Carte
électronique
P501 BH
PCB 1 V SCS



Notice d'utilisation et d'installation



Installation and user manual



Manuale d'installazione e uso



Instrucciones de uso e instalación

SUMARIO

A - Instrucciones de seguridad	56
B - Descripción	57
B1 - Contenido del kit	57
B2 - Dimensiones	57
B3 - Descripciones del automatismo	58
C- Cables / Instalación	58
C1 - Instalación del automatismo	58
C2 - Instalación del motor et de las cremalleras	58
C3 - Desbloqueo manual	61
C4 - Esquema de cables	62
C5 - Instalación y conexión	63
D- Ajuste / Uso	66
E- Características técnicas	71
F- Mantenimiento	72
G- Asistencia técnica	73
H- Garantía	74
I- Advertencia	74

A- INSTRUCCIONES DE SEGURIDAD

⚠ ADVERTENCIA: Instrucciones importantes de seguridad. Es importante seguir estas instrucciones para la seguridad personal. Conservar estas instrucciones.

⚠ ADVERTENCIA: Instrucciones importantes de seguridad. Es importante seguir todas las instrucciones, ya que una instalación incorrecta podría provocar lesiones graves.

Este producto está destinado únicamente a la automatización de una puerta corredera de uso «residencial». La instalación de la fuente de alimentación debe cumplir con la normativa vigente en el país en el que se instale el producto (NF C 15-100 para Francia) y deberá realizarse por personal cualificado.

La red eléctrica debe estar protegida contra subidas de tensión mediante un disyuntor adaptado y un dispositivo de corriente residual.

⚡ ATENCIÓN : El motor debe desconectarse de la fuente de alimentación durante la limpieza, el mantenimiento y la sustitución de piezas.

La instalación requiere personal cualificado con conocimientos mecánicos y eléctricos.

Hay que asegurarse de que el rango de temperatura indicado en el motor está adaptado al lugar de instalación. El sistema de motorización solo debe repararse o sustituirse utilizando piezas originales.

- Este aparato puede utilizarse por niños a partir de 8 años y por personas con capacidades físicas, sensoriales o mentales reducidas o sin experiencia ni conocimientos, siempre que se les supervise o instruya adecuadamente sobre el uso del aparato en condiciones de seguridad e identificando los riesgos que conlleva. Los niños no deben jugar con este aparato. La limpieza y el mantenimiento por parte del usuario no deberá llevarse a cabo por niños sin supervisión.

- No se debe permitir que los niños jueguen con el aparato o con sus controles, incluidos los mandos a distancia.

- La activación del dispositivo de accionamiento manual podría provocar un movimiento incontrolado de la parte accionada debido a un fallo mecánico o a la pérdida de equilibrado.

- Antes de instalar el motor, es necesario comprobar que la parte accionada esté en buenas condiciones mecánicas, esté correctamente equilibrada y se abra y se cierre correctamente.

- El motor no puede utilizarse con una parte accionada que incorpore una cancela.

- Hay que evitar que la parte accionada y las partes fijas de alrededor se compriman como consecuencia del movimiento de apertura de la parte accionada.

- Tras la instalación, es necesario asegurarse de que el mecanismo esté bien ajustado y que el sistema de protección y cualquier dispositivo de accionamiento manual funcione correctamente.

- Hay que pegar de forma permanente la etiqueta del dispositivo de accionamiento manual en el elemento de control del dispositivo.

El mando a distancia solo debe usarse si se dispone de una visión completa de la puerta.

En caso de duda, no debe accionarse nunca el sistema, ya que podría dañarse.

B- DESCRIPCIÓN

B1- Contenido del kit

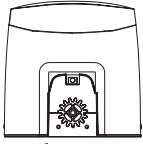

1 motor

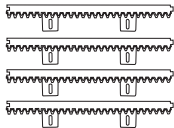

cremalleras (4m)



2 controles remotos



1 luz intermitente con antena integrada



2 fotocélulas



1 manual

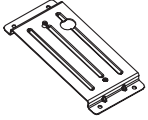

soporte de fijación motor



fines de carrera metálicas



tornillos



llave de desbloqueo



Guía de colocación

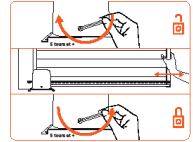

etiqueta de desbloqueo

B2- Dimensiones

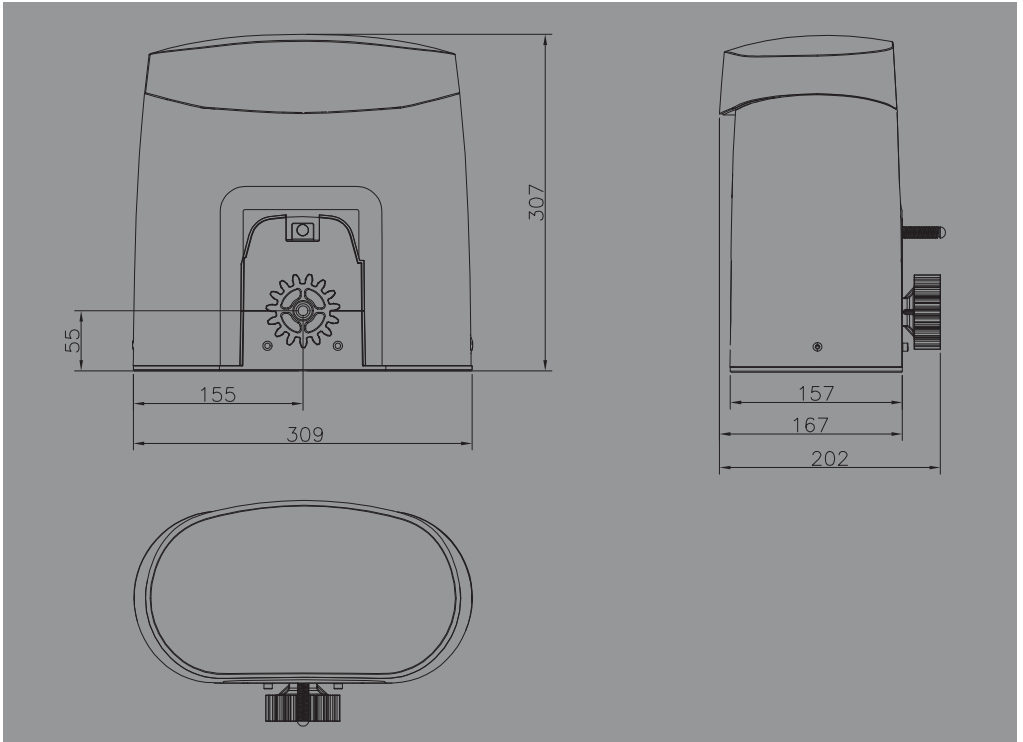

B3- Descripción del automatismo

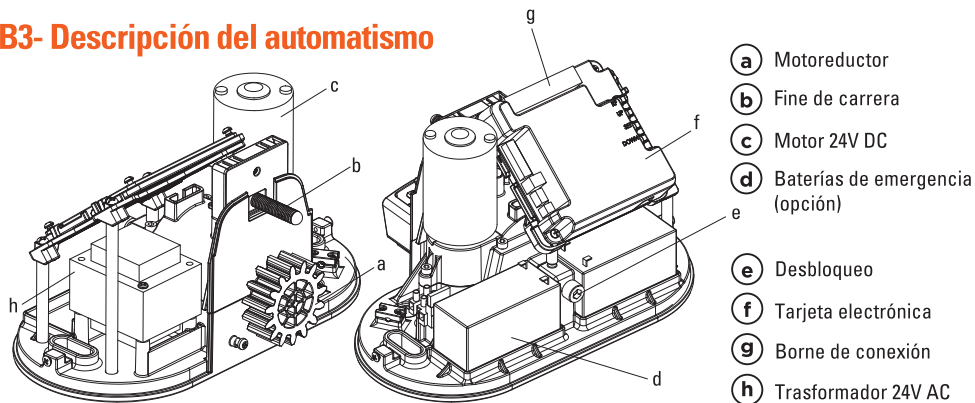

C- CABLES / INSTALACIÓN

C1- Instalación del automatismo

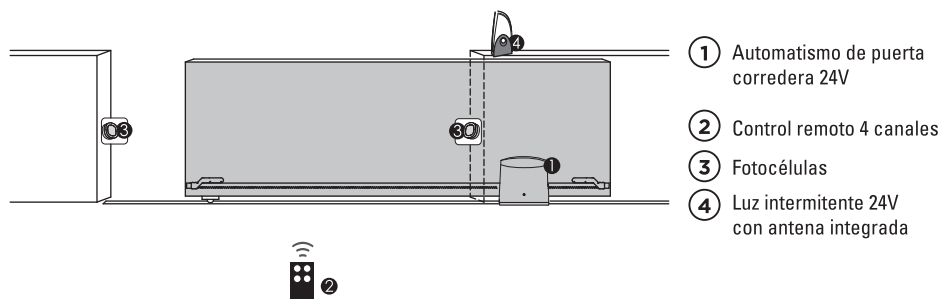

C2- Instalación del motor y de las cremalleras

Se recomienda una instalación del motor sobre una base de hormigón :

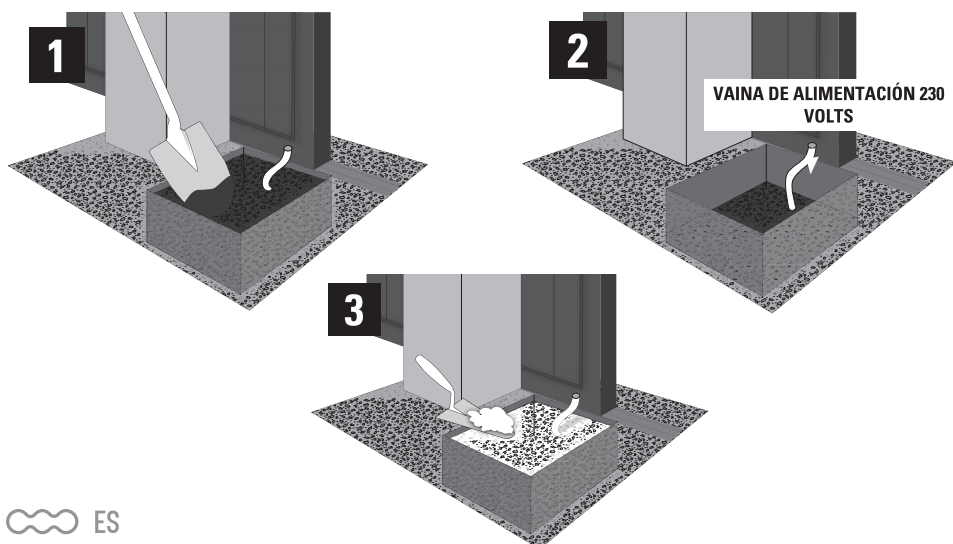

Posicionar la placa de soporte motor para determinar la posición de los orificios de perforación.
Tienen que ser perfectamente paralelos al portal :

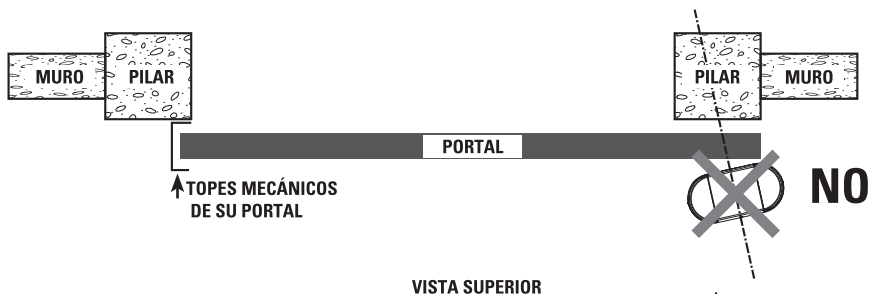
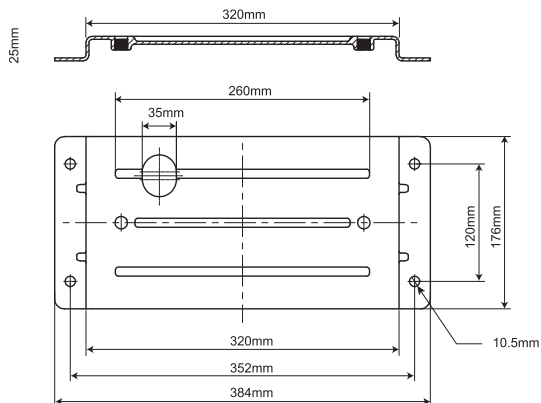

VISTA SUPERIOR

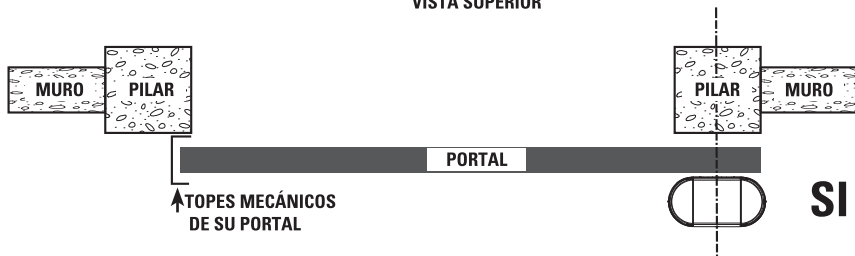

El borde de la placa de fijación se debe situar a 5 cm del borde del portal :

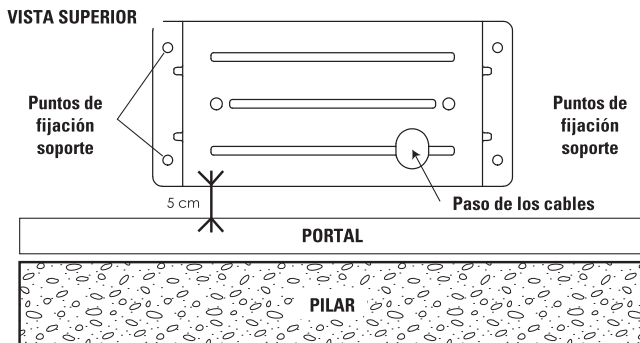

Perforar la base de soporte de hormigón e instalar los 4 tornillos metálicos o químicos para fijar su placa de soporte motor. Pasar todos los cables de alimentación y de accesorios. Asegurarse, con ayuda de un nivel a burbuja de que la placa de fijación del motor esté bien nivelado. Posicionar el motor y fijarlo con los dos tornillos incluidos.

Fijación de las cremalleras :

Las cremalleras incluidas, en material termoplástico con inserto de acero son adecuadas para portales hasta 500 Kg. Se colocan fácilmente por simple atornillado. Suministramos los tornillos de auto perforación.

Si su portal, no permite el montaje directo de las cremalleras, será necesario crear una nueva base de apoyo :

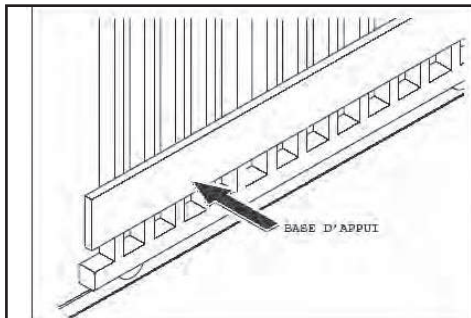

Base de apoyo

Para posicionar la primera cremallera, dejar un espacio de 2 mm entre la rueda dentada del motor y la cremallera como indicado en la ilustración siguiente :

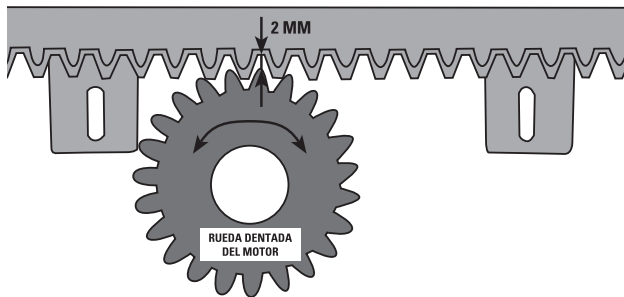

Luego trazar sus marcas para atornillar los tornillos de auto perforación como indicado a continuación :

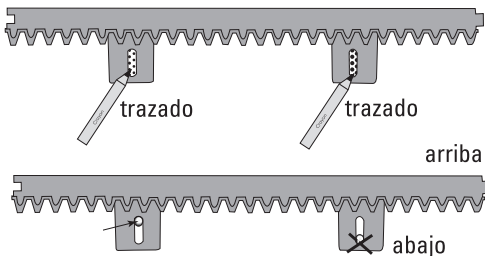
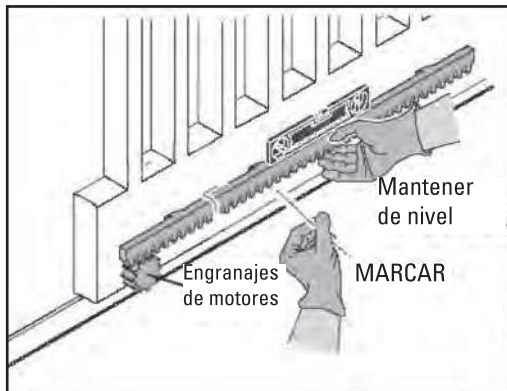

Atornillar el tornillo de auto perforación hacia la parte de arriba del agujero longitudinal de su cremallera.

Comprobar que la rueda dentada de su motor ocupe toda la superficie de la cremallera :

VISTA LATERAL

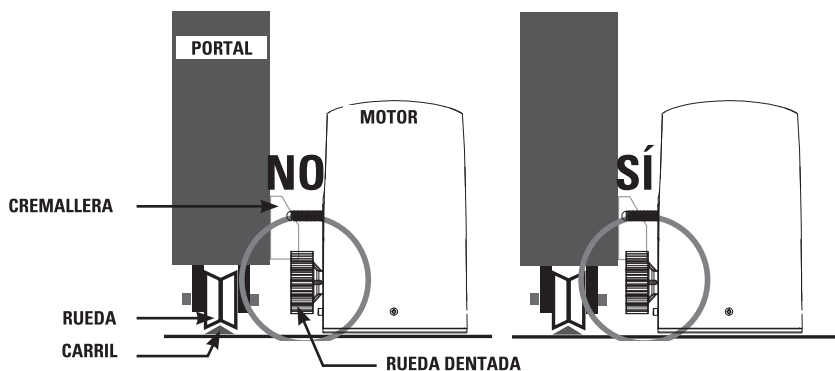

Posicionar las fines de carrera sobre la cremallera

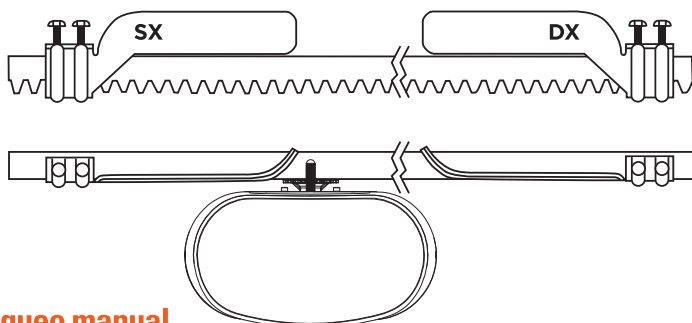

C3- Desbloqueo manual

En caso de fallo de corriente o para programar su automatismo de portal, se puede desbloquear manualmente el motor : Desde el interior del portal, introducir la llave de seis caras utilizada para el desbloqueo, y atornillarla entre 5 y 10 veces. Se puede ahora abrir el portal a mano. Para desbloquear de nuevo el motor, introducir la llave de seis caras utilizada para el desbloqueo, y desatornillarla entre 5 y 10 veces en el otro sentido.

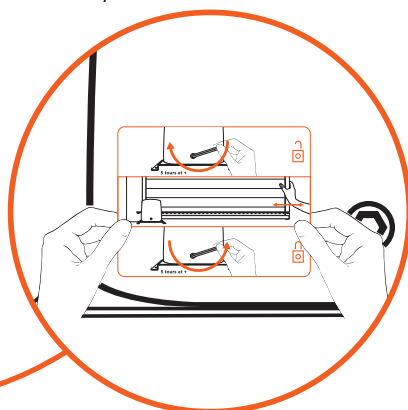
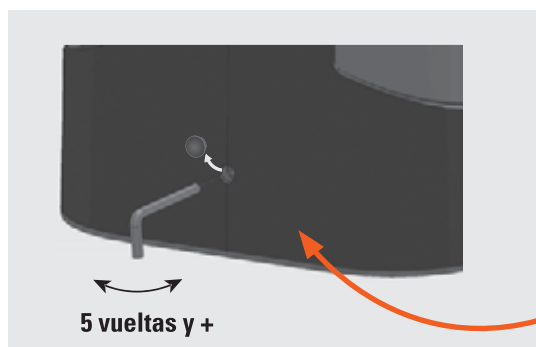

Hay que pegar de forma permanente la etiqueta del dispositivo de accionamiento manual en el elemento de control del dispositivo.

C4- Esquema de cables

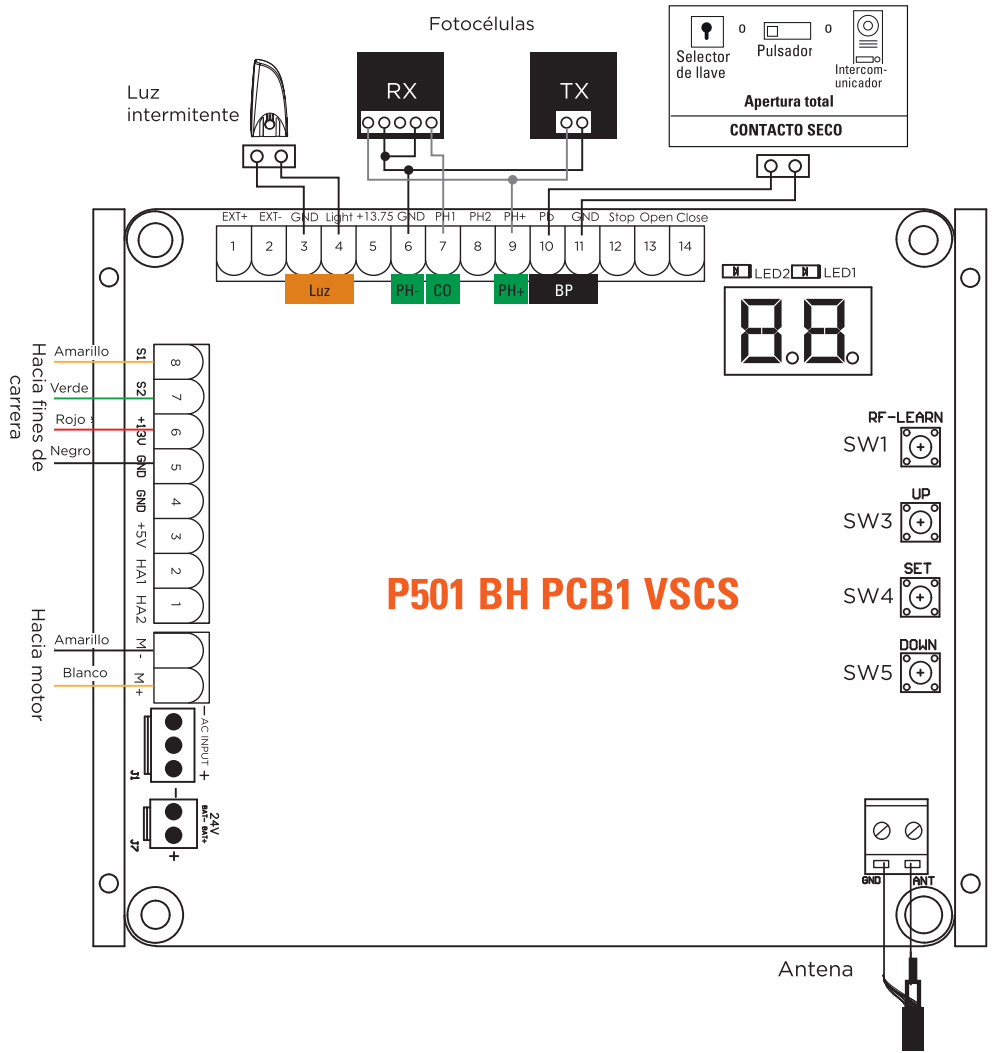

C5- Instalación y conexión

Cableado de la alimentación 230 volts

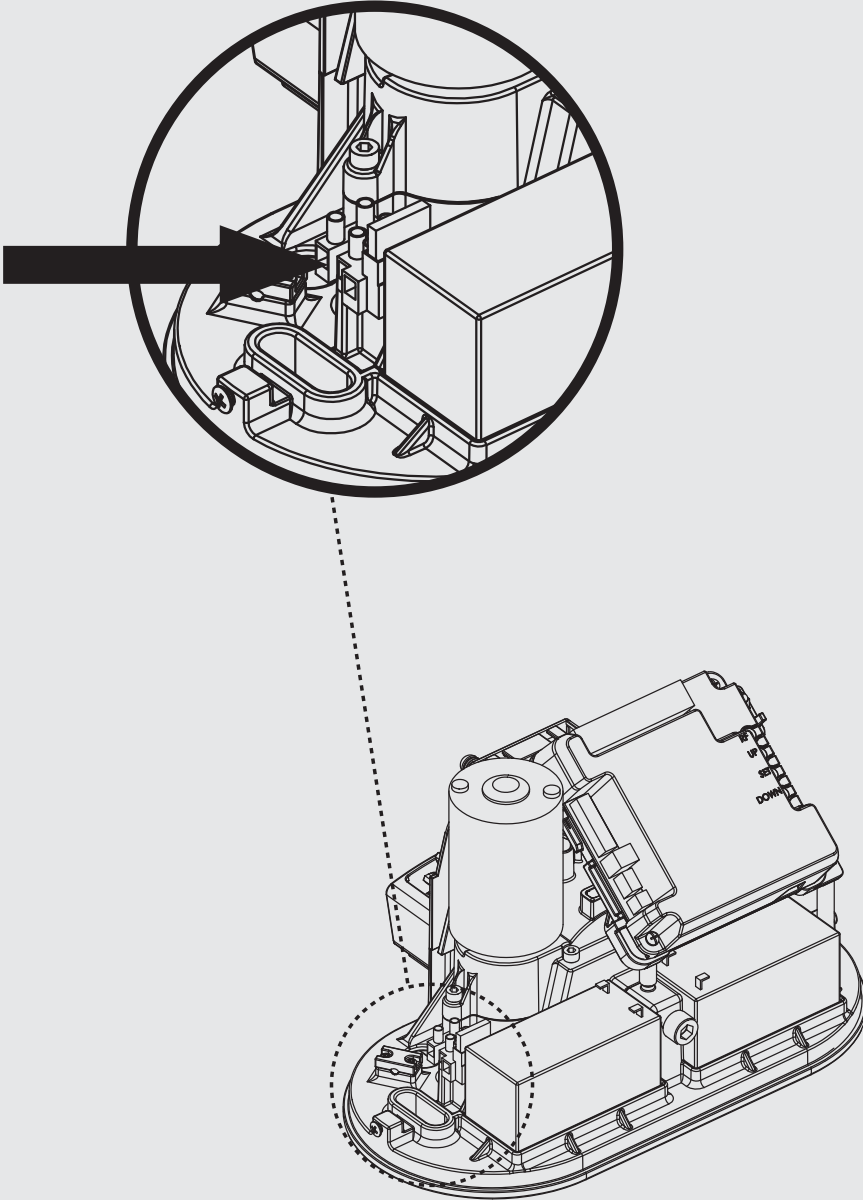

Fotocélulas

Las fotocélulas son dispositivos de seguridad para los portales automáticos. Se componen de un transmisor y de un receptor y se activan cuándo se interumpe el haz infrarrojo.

ETAPA 1

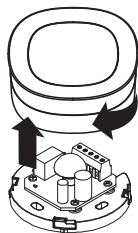

ETAPA 2

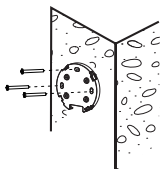

ETAPA 3

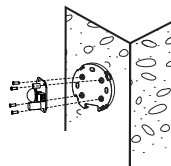

ETAPA 4

TARJETA ELECTRÓNICA

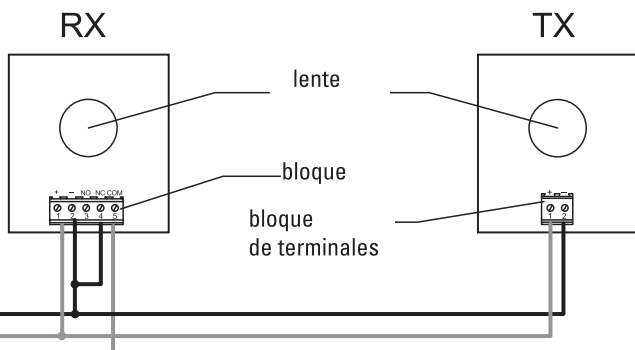
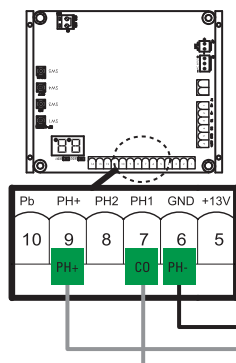

Después del cableado de sus fotocélulas, modificar el programa H y ajustarlo en H-1 para que sus fotocélulas se activen. Si no, no tendrán ningún efecto sobre el funcionamiento de su automatismo (ver página 70)

ETAPA 5

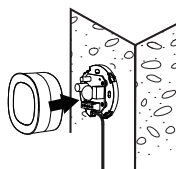

tipo de cable :
0.5 mm²

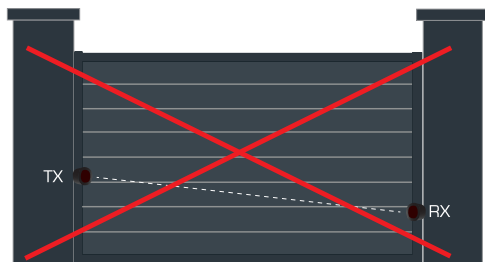

Alineación ❌



300 mm

Alineación ✅

Luz intermitente

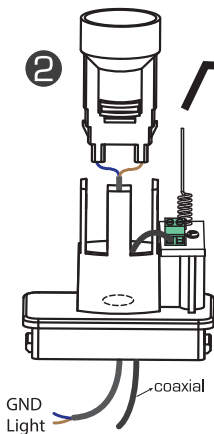
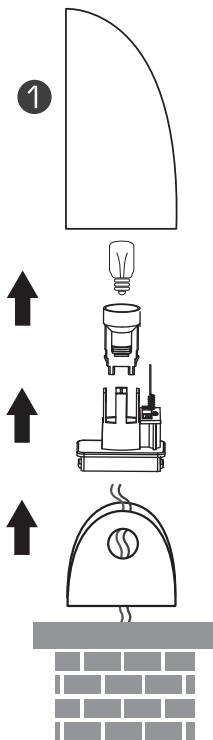

Para mejorar el alcance de sus controles remotos, se puede conectar la antena situada en la luz intermitente con un cable coaxial tipo RG58 (no suministrado). En este caso, hay que desconectar la antena de origen. Conectar el latón central del cable coaxial sobre la borna «ANT» y la trenza sobre la borna «GND», de cada lado (antena y tarjeta).

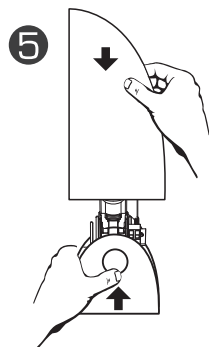
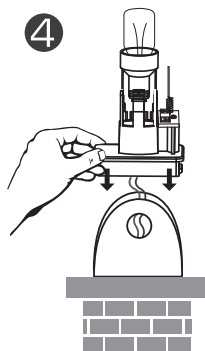
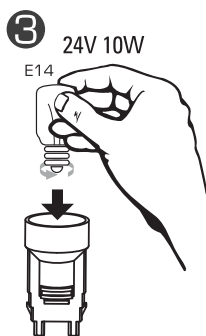

TARJETA

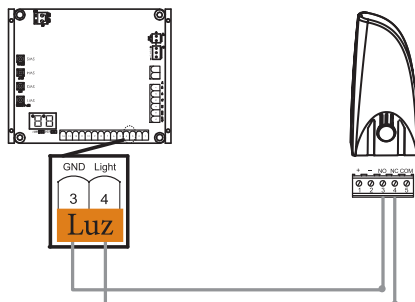

D- AJUSTE / USO

D1- Controles remotos

Programar un control remoto : Pulsar y mantener 2 segundos el pulsador « RF-Learn » el indicador LED muestra «CS». Después, pulsar cualquier tecla de su control remoto, el indicador LED parpadea 2 veces y se apaga. La programación de su control remoto está efectuada (figuras 1,2 et 3)

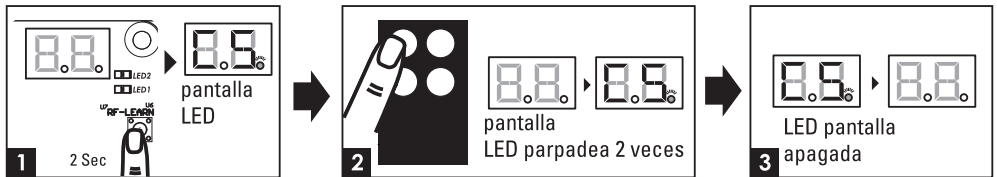

Puede ahora utilizar su control remoto de manera siguiente :

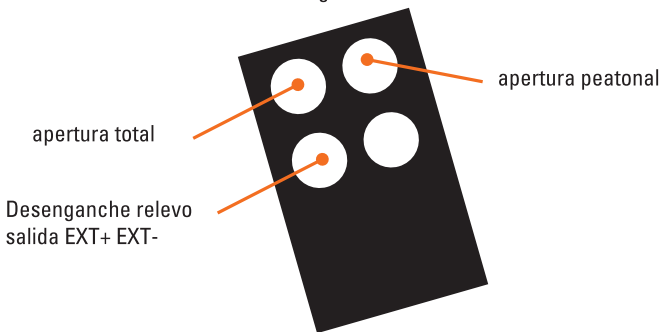

Para borrar la memoria de los controles remotos

Pulsar y mantener el pulsador « RF-Learn » hasta que el indicador LED muestre (aproximadamente 10 s.).

D2- Proceso de aprendizaje, re-inicialización y el indicador LED

Antes de proceder al aprendizaje del sistema, el proceso de memorización del control remoto debe ser terminado.

(1) Para realizar el aprendizaje del sistema, desembragar su portal y posicionarlo a la mitad de su apertura y desembragarlo de nuevo.

Etapa 1 : pulsar la tecla « SET », luego « SET » + « DOWN » durante 3 segundos, el indicador LED indica « LE » (Figuras 1,2 y 3, ver página siguiente)

Etapa 2 : pulsar la tecla en la parte superior izquierda de su control remoto durante 1 a 3 segundos, el indicador LED entonces indica « LP » (Figuras 4 y 5)

Etapa 3 : El portal efectúa su autoaprendizaje. Es decir que se cierra una primera vez luego se abre y se cierra de nuevo. Espera por favor que el proceso este completamente terminado.

Si su portal se abre al inicio de la programación, cerrar el programa pulsando SET. «-L» aparece en la pantalla. Esperar que se apague y invertir la dirección de rotación de su portal.

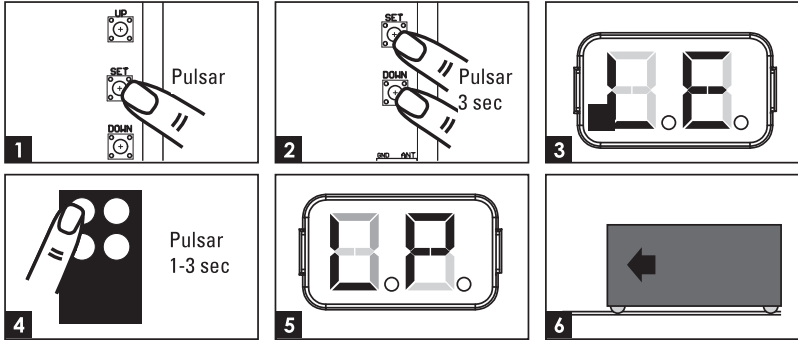

(2) Para restablecer los parámetros de fábrica, pulsar y mantener las teclas « UP » y « DOWN » durante 3 segundos, la pantalla indica « CL ».

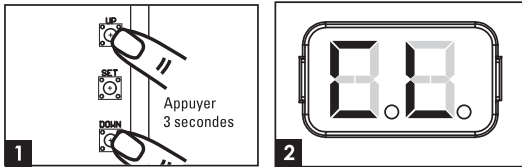

Indicador LED	Descripción
	« -L » : el proceso de aprendizaje no está terminado.
	« OP » : funcionamiento normal del sistema. Para entrar en la programación, pulsar la tecla « SET » durante 3 segundos. Cuando el indicador LED pasa de « OP » a « 1 », pulsar las teclas « UP » y « DOWN » para recorrer las funciones programables (1 a P). Pulsar « SET » para volver en el programa elegido y pulsar luego « UP » o « DOWN » para cambiar los parámetros de la función y « SET » para confirmar.
	« LE » : entrada en el modo aprendizaje, seguir las instrucciones.
	« LP » : el sistema de aprendizaje está en curso. El proceso de autoaprendizaje es el siguiente : Apertura completa > cierre completo
	« CL » : reinicio con los parámetros de fábrica

D3- Ajustes de las funciones programables

Para entrar en los ajustes, mantener 5 segundos la tecla «SET» . «1» aparece. Desplazar con «UP» o «DOWN» hasta la función elegida, y pulsar «SET» pour entrar en la función. Luego, modificar el valor con «UP» o «DOWN» (atención, si no se puse una tecla durante 5 segundos, el indicador sale automáticamente del modo ajuste).

Indicador LED	Definición	Función	Valor	Descripción
1	Opción de sentido de apertura del portal	1-1	Apertura hacia izquierda	Esta función permite ajustar el sentido de apertura del portal. El ajuste de fábrica es « 1-1 ».
		1-2	Apertura hacia derecha	
2	Cierre automático	2-0	No hay cierre automático	Esta función permite ajustar el cierre automático después el tiempo definido de pausa. El ajuste de fábrica es « 2-0 » : No hay cierre automático
		2-1	5 segundos	
		2-2	15 segundos	
		2-3	30 segundos	
		2-4	45 segundos	
		2-5	60 segundos	
		2-6	80 segundos	
		2-7	120 segundos	
3	Reacción de las fotocélulas durante una detección de obstáculo	3-1	Ver a continuación	El ajuste de fábrica es « 3-1 ».
		3-2		
		3-3		
<p>3.1 : Entrada PH1 activa únicamente en el momento del cierre (reapertura total en caso de paso durante el cierre) Entrada PH2 activa sólo al abrir (re-cierre total si se pasa durante la apertura)</p> <p>3.2 : Entrada PH1 activa únicamente en el momento del cierre (reapertura total en caso de paso durante el cierre) Entrada PH2 activa en apertura y cierre (inversión durante 2 segundos si el portal está en movimiento)</p> <p>3.3 : Entrada PH1 activa únicamente en el momento del cierre (reapertura total en caso de paso durante el cierre) Entrada PH2 activa únicamente en el momento del cierre (reapertura total en caso de paso durante el cierre) Puerta cerrada y parada, un paso desencadena la apertura (total)</p>				
4	Velocidad del motor	4-1	Lento	El ajuste de fábrica es « 4-3 ».
		4-2	Medio	
		4-3	Rápido	
		4-4	Muy rápido	

5	Ajustes de la distancia de la desaceleración	5-1	75% de la distancia completa	El ajuste de fábrica es « 5-1 »
		5-2	80%	
		5-3	85%	
		5-4	90%	
		5-5	95%	
6	Velocidad de la desaceleración (% de la velocidad maxi)	6-1	80%	El ajuste de fábrica es « 6-3 »
		6-2	60%	
		6-3	40%	
		6-4	25%	
7	Fuerza del motor	7-1	2A	Esta funcionalidad permite ajustar la fuerza del motor en función del peso del portal. El ajuste de fábrica es« 7-5 ».
		7-2	3A	
		7-3	4A	
		7-4	5A	
		7-5	6A	
		7-6	7A	
8	Apertura parcial (apertura peatonal)	8-1	10%	Esta función permite ajustar la anchura de apertura parcial. El ajuste de fábrica es« 8-2 ».
		8-2	20%	
		8-3	30%	
		8-4	40%	
		8-5	50%	
		8-6	60%	
9	Parpadeo	9-0	La luz parpadea cuando el portal empieza a moverse	El ajuste de fábrica es« 9-0 ».
		9-1	La luz parpadea 3 segundos antes de que el portal empiece a moverse	

A	Inversión de sentido cuando se encuentra un obstáculo	A-0	No hay inversión	El ajuste de fábrica es« 9-1 ». La función de inversión funciona sólo 3 veces y se para. En caso de inversión de sentido, la función de cierre automático está cancelada.
		A-1	Inversión durante 1 segundo	
		A-2	Inversión durante 3 segundos	
		A-3	Inversión hasta el final	
C	Tecla de control para apertura total (control remoto)	C-1	Tecla en la parte superior izquierda	El ajuste de fábrica es « C-1 ».
		C-2	Tecla en la parte superior derecha	
		C-3	Tecla en la parte inferior izquierda	
		C-4	Tecla en la parte inferior derecha	

E	Botón apertura parcial - apertura peatonal (control remoto)	E-0	No función	El ajuste de fábrica es « E-2 ».
		E-1	Tecla en la parte superior izquierda	
		E-2	Tecla en la parte superior derecha	
		E-3	Tecla en la parte inferior izquierda	
		E-4	Tecla en la parte inferior derecha	
F	Botón de control de un aparato externo (en el control remoto)	F-0	No función	El ajuste de fábrica es « F-3 ».
		F-1	Tecla en la parte superior izquierda	
		F-2	Tecla en la parte superior derecha	
		F-3	Tecla en la parte inferior izquierda	
		F-4	Tecla en la parte inferior derecha	
H	Fotocélulas 1	H-0	Inactivas	El ajuste de fábrica es « H-0 ».
		H-1	Activas	
J	Fotocélulas 2	J-0	Inactivas	El ajuste de fábrica es « J-0 »
		J-1	Activas	
L	Control de de stop	L-0	Cierra	El ajuste de fábrica es « L-0 ». salida 11 y 12
		L-1	Abre	
P	Lógica de funcionamiento control remoto	P-1	Cierra	El ajuste de fábrica es« P-1 »
		P-2	Abre	

Ajuste de la función 3 (función 3-1):

Posición del portal	Reacción de las fotocélulas durante la detección de obstáculo
Cerrado	No efecto
Abierto	Recarga el tiempo de apertura automática
Parada durante el funcionamiento	Recarga el tiempo de cierre automático
Durante el cierre	Abre de nuevo
Durante la apertura	No efecto

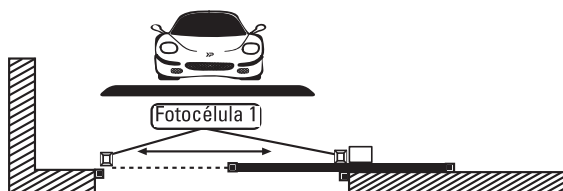

D4- Pruebas y verificación

Efectuar por favor las verificaciones siguientes :

- Desbloquear el motoreductor con la llave de desbloqueo.
- Asegurarse de que el portal puede desplazarse manualmente durante las fases de apertura et de cierre con una fuerza max 390N (40 kg aproximadamente).
- Bloquear el motoreductor.
- Utilizar el interruptor de llave, pulsar el botón o utilizar el control remoto, probar la apertura, el cierre y la parada del portal y asegurarse de que el portal se desplace en el sentido deseado.
- Comprobar los aparatos les appareils uno por uno (fotocélulas, interruptor de llave, etc.) para confirmar que la unidad de control reconoce reconoce cada aparato.

D5- Indicaciones luces LED

LED	Descripción
LED 1	La LED1 se enciende cuando se encuentra un obstáculo entre las fotocélulas o un defecto de alineación o un defecto de conexión (cuidado, se debe activar la función H con una fotocélula conectada sobre PH1).
LED 2	La LED2 se enciende cuando se encuentra un obstáculo entre las fotocélulas o un defecto de alineación o un defecto de conexión (cuidado, se debe activar la función J con una fotocélula conectada sobre PH2).

E- CARACTERÍSTICAS TÉCNICAS

Motor

Motor	Motor 24V DC
Tipo	corredero
Régimen del motor	2600 torres/min
Peso max por batiente / Ancho máximo por batiente	500 kg / 5 m
Corriente de funcionamiento máximo	5.5A para 10 segundos max.
Temperatura de servicio	-20°C~+50°C
Velocidad	23.10 cm/s
Dimensiones	309 mm x 157 mm x 308 mm

Controles remotos

Canales	4
Frecuencia - Potencia max. transmitida	433.92 MHz - potencia < 10mW
Alimentación	1 pila lithium CR2032 suministrada
Seguridad	Código secreto giratorio

Luz intermitente

Antena integrada	SI (cable coaxial no suministrado)
Bombilla	E14 24V 10W (suministrada)
Cable alimentación	2 x 1 mm ² (suministrada)
Cableado bombilla	no polarizado (tarjeta electrónica)
Tornillos	suministrada
Ne alimentar en 230V	
Temperatura de funcionamiento	-20°C~+50°C
Dimensiones	74 x 167 x 59 mm

Fotocélulas

Método de detección	Haz infrarojo
Portada	10M maximum
Tensión de entrada	AC/DC 12~24V
Plazo de respuesta	< 100ms
Indicador de funcionamiento	RX : LED rojo encendida (Haz interrumpido) LED rojo apagada (Haz alineado) TX : LED rojo encendida (alimentación)
Dimensiones	63 x 63 x 30 mm
Tipo de salida	Salida relé

Cremalleras

Cremalleras	12x34 cm
Material	Nailon reforzado con inserto de acero

F- MANTENIMIENTO

Efectuar las operaciones siguientes por lo menos cada 6 meses.
En caso de uso frecuente, reducir este plazo.

Interrumpir la alimentación:

- (1) Limpiar y engrasar los tornillos, los tarugos y la bisagra.
- (2) Verificar que los puntos de fijación queden bien apretados.
- (3) Verificar la buena conexión de los cables.

Conectar la alimentación:

- (1) Verificar los ajustes de la alimentación.
- (2) Verificar el funcionamiento del desbloqueo manual.
- (3) Verificar el buen funcionamiento de las fotocélulas o otro dispositivo de seguridad.

G- ASISTENCIA TÉCNICA

G1- Ayuda de reparación

Problema encontrado	Soluciones
Sobrecalentamiento de las baterías de reserva.	Verificar la conexión de los cables de la batería
El portal no se mueve cuando se acciona el control remoto.	<ol style="list-style-type: none">1. Verificar si el voltaje es superior a 22V.2. Asegurarse de que todos los cables estén bien conectados a los terminales de la tarjeta electrónica.3. Asegurarse del buen estado del fusible y del interruptor de su alimentación.
El portal se abre pero no se cierra	Verificar si el indicador LED1 está encendido, en cuyo caso verificar las fotocélulas, sus conexiones y su alineación. Volver al programa H a H-0 para dejar las fotocélulas inactivas durante la verificación de sus conexiones
El portal no hace su carrera entero	Aumentar la potencia con el programa 7 (ajuste de 7-1 a 7-6). Actualizar las fases de desaceleración con el programa 6 (ajuste de 6-1 a 6-4). Sin embargo por día de gran viento, el automatismo respeta las normas de seguridad anti-pinchazo y aplastamiento, se podrán constatar paradas pero no es un defecto de material
Las fotocélulas no funcionan	Verificar que las fotocélulas están activadas con el programa H : H-1. Verificar que el indicador rojo de la fotocélulas RX no está encendido. Si está encendido, entonces hay un defecto de alineación de sus fotocélulas.
El alcance de los controles remotos no es satisfactorio	Verificar la tensión de las pilas. Verificar la conexión de la antena y que el alma unifilar del cable no toca la trenza.

G2- Ayuda por email

Se puede contactar los técnicos del servicio posventa a la siguiente dirección de email :

 asistencia.tecnica@scs-sentinel.com

H- GARANTÍA



Garantía 3 años

El recibo o la factura da prueba de la fecha de compra.

La garantía no incluye :

- Daños materiales o eléctricos resultantes de una instalación incorrecta (error de cableado, polaridad invertida ..)
- Daños resultantes de un uso impropio de la luz intermitente (uso diferente de su origen) o de modificaciones.
- Daños resultantes del uso y/o instalación de piezas no procedentes a las previstas y incluidas por SCS Sentinel.
- Daños resultantes de una falta de mantenimiento o de un choque
- Daños resultantes de inclemencias meteorológicas como : granizo, rayo, viento fuerte, etc.
- Retorno de los artículos sin copia de factura o prueba de compra.

I- ADVERTENCIA



No tire las pilas ni los aparatos inservibles con los residuos domésticos, ya que las sustancias peligrosas que puedan contener pueden perjudicar la salud y al medio ambiente. Pídale a su distribuidor que los recupere o utilice los medios de recogida selectiva puestos a su disposición por el ayuntamiento.

Toutes les infos sur :
www.scs-sentinel.com



SCS sentinel

Route de St Symphorien
85130 Les Landes Génusson
FRANCE