

OpenGate 1

Motorisation à vérins pour portail battant

Automation kit
for swing gate

Motorizzazione a martinetto
per cancello a battente

Kit automatismos
portal dos batientes



2m max
200kg max



Installation
Utilisation
faciles

24V



Fiabilité



Moteur
silencieux



Carte
électronique
PCB 100
V SCS



MVE0057

OpenGate 1

 Notice d'utilisation et d'installation  Installation and user manual

 Manuale d'installazione e uso  Instrucciones de uso e instalación

SUMARIO

A - Precauciones de uso	44
B - Descripción	45
B1 - Contenido del kit	45
B2 - Dimensiones	45
C- Cables / Instalación	45
C1 - Instalación del automatismo	45
C2 - Tabla de las dimensiones	46
C3 - Fijación del brazo	47
C4 - Desbloqueo manual	47
C5 - Esquema de cables	48
C6 - Instalación y conexión	49
D- Ajuste / Uso	53
E- Características técnicas	55
F- Mantenimiento	56
G- Asistencia técnica	56
H- Garantía	57
I- Advertencia	57

A- PRECAUCIONES DE USO

ATENCIÓN !

 Este manual forma parte de su producto. Se facilitan la siguientes instrucciones para su seguridad. Leer detenidamente estas instrucciones antes de utilizar el producto y conservarlas para futuras consultas.

Atención: Una instalación que no cumpla las instrucciones de este manual o un uso inadecuado del producto pueden causar daños a las personas y a los animales o daños materiales.

Este producto está destinado únicamente a la automatización de un portal a una o dos batientes para uso de tipo «residencial».

La instalación de la alimentación eléctrica tiene que ajustarse a las normas vigentes en el país donde esté instalado el producto (NF C 15-100 para Francia) y tiene que ser efectuada por personal cualificado.

La llegada eléctrica del sector debe protegerse contra las sobretensiones por un disyuntor adaptado y un dispositivo diferencial.

 Antes de iniciar cualquier operación de instalación o mantenimiento, desconecte la alimentación eléctrica.

 La instalación requiere personal cualificado con competencias mecánicas y eléctricas.

Asegúrese de que el rango de temperatura indicado en el motor es adecuado para el emplazamiento de instalación.

Se instalarán contrafuertes en tierra.

Para sustituir o arreglar el sistema motorizado, no usar sino piezas de origen.

Este aparato no está concebido para ser utilizado por personas (incluidos los niños) con capacidades físicas, sensoriales o mentales reducidas, o personas sin experiencia o conocimiento, excepto si pueden recibir, a través de una persona responsable de su seguridad, supervisión o instrucciones previas sobre el uso del aparato.

Coloque los controles fijos y los controles remotos a distancia fuera del alcance de los niños.

No utilizar el control remoto sino con una vista completa del portal.

En caso de duda, nunca hacer funcionar la instalación a riesgo de dañarla.

B- DESCRIPCIÓN

B1- Contenido del kit



2 motores



1 caja electrónica



2 controles remotos



1 luz intermitente con antena integrada

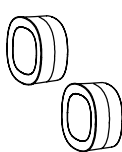

2 fotocélulas



1 manual



Tornillos



Soportes de montaje

B2- Dimensiones

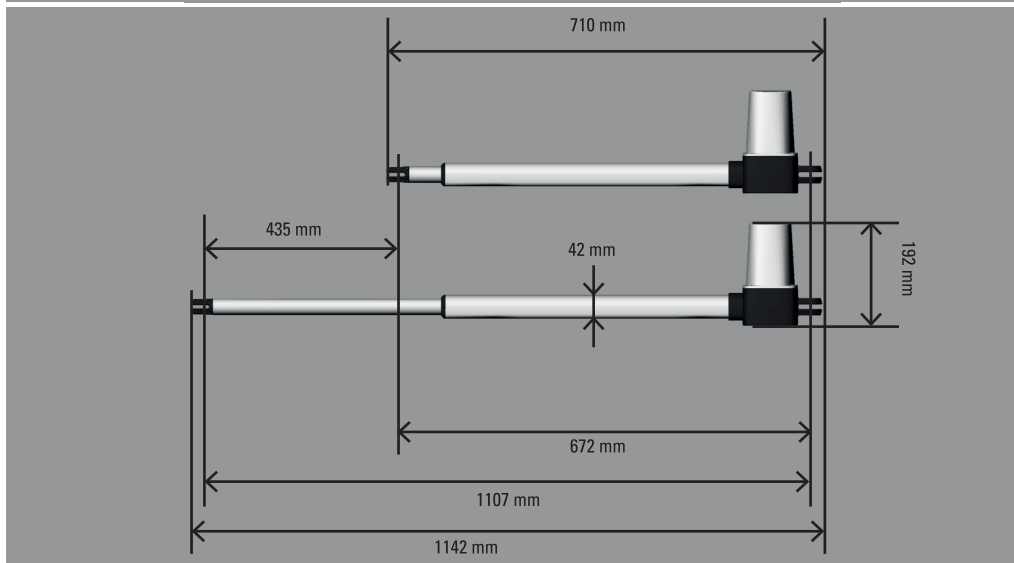
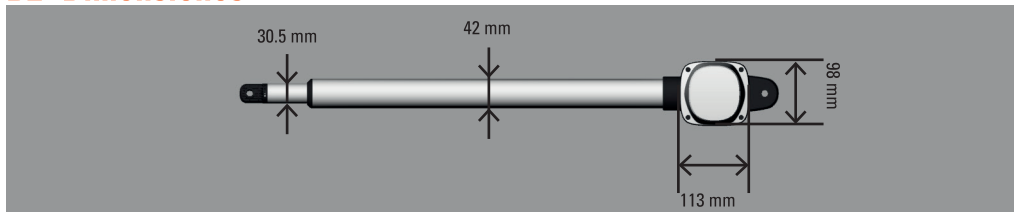

C- CABLES / INSTALACIÓN

C1- Instalación del automatismo

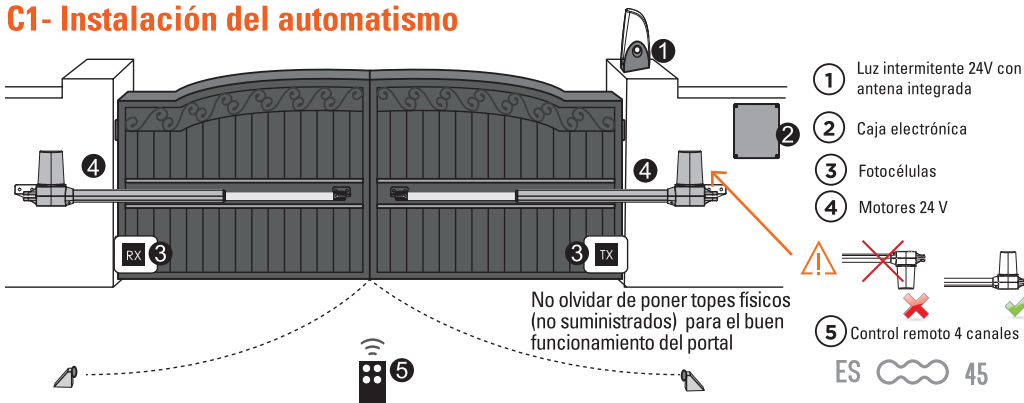

C2- Tabla de las dimensiones

Para una instalación correcta, es necesario cumplir con las medidas indicadas en la tabla siguiente. Si es necesario, se puede ajustar la estructura del portal para adaptarla a su automatismo.

Antes de proceder a la instalación, asegurarse de que su portal funciona libremente :

- 1) Las bisagras están correctamente colocadas y están engrasadas.
- 2) Ningún obstáculo en la zona de desplazamiento.
- 3) No fricciones entre los dos batientes o al nivel del suelo durante la apertura.

Apertura interior - instalación con portal cerrado

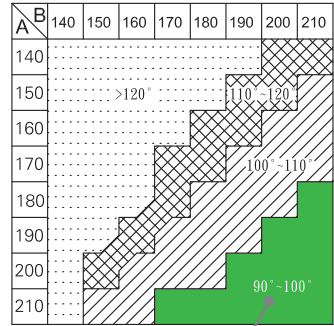
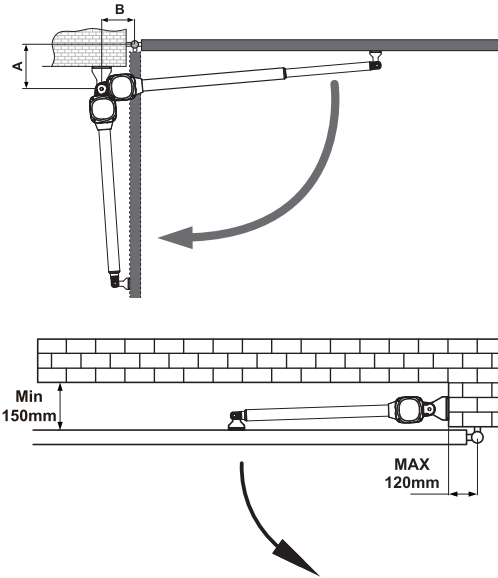

dimensiones de montaje ideal

Apertura hacia el exterior - instalación con portal abierto (max 90°)

Apertura hacia el exterior



La apertura hacia el exterior es posible pero debes tener una pieza adicional. Le invita a contactar con nuestro servicio técnico quien podrá guiarlo de manera efectiva en la instalación de su motorización.

C3- Fijación del brazo

Antes de posicionar el brazo sobre el portal, desbloquear el brazo (C4) y salir completamente el tubo del gato, luego insertar el tubo de 3 cm.



Si encuentra problemas para desbloquear su motor, le proponemos otra solución : tome de una batería y conecte los hilos motor blanco y amarillo en una u otra dirección según la polaridad para accionar los motores.

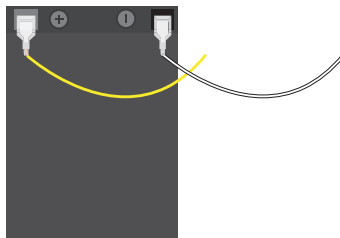

Montar el soporte y fijarlo sobre el pilar.

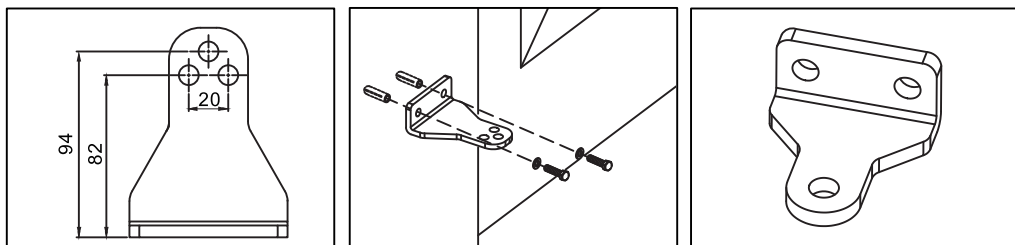

Colocar el automatismo en el soporte, poner el pasador según los planes de montaje no.1 y no.2

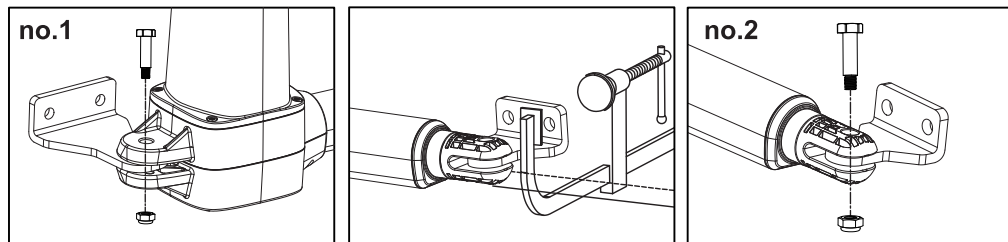

Asegurarse de que los brazos están montados en posición horizontal, en particular en estas posiciones.

1) Puerta en posición « cerrada » 2) Puerta en posición « abierta » 3) Puerta en posición « ángulo de 45° »

Antes de soldar el soporte sobre el batiente (si necesario), proteger el automatismo para evitar los daños ocasionados por las chispas.

C4- Desbloqueo manual

En caso de fallo de corriente o para programar su automatismo, se puede desbloquear manualmente los motores :

Bajo el automatismo, introducir la llave hexagonal para desbloquear, y girarla a 180°, en sentido anti-horario. Puede ahora abrir el portal a mano.

Para desbloquear de nuevo el motor, introducir la llave hexagonal, y girar en el sentido del reloj a 180°.

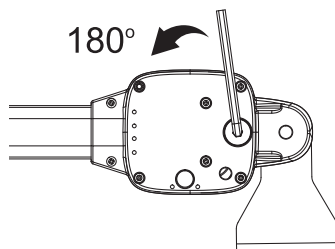

C5- Esquema de cables

Figura 1

cables imperativo en :

▲ 0.5 mm²

● 1 mm²

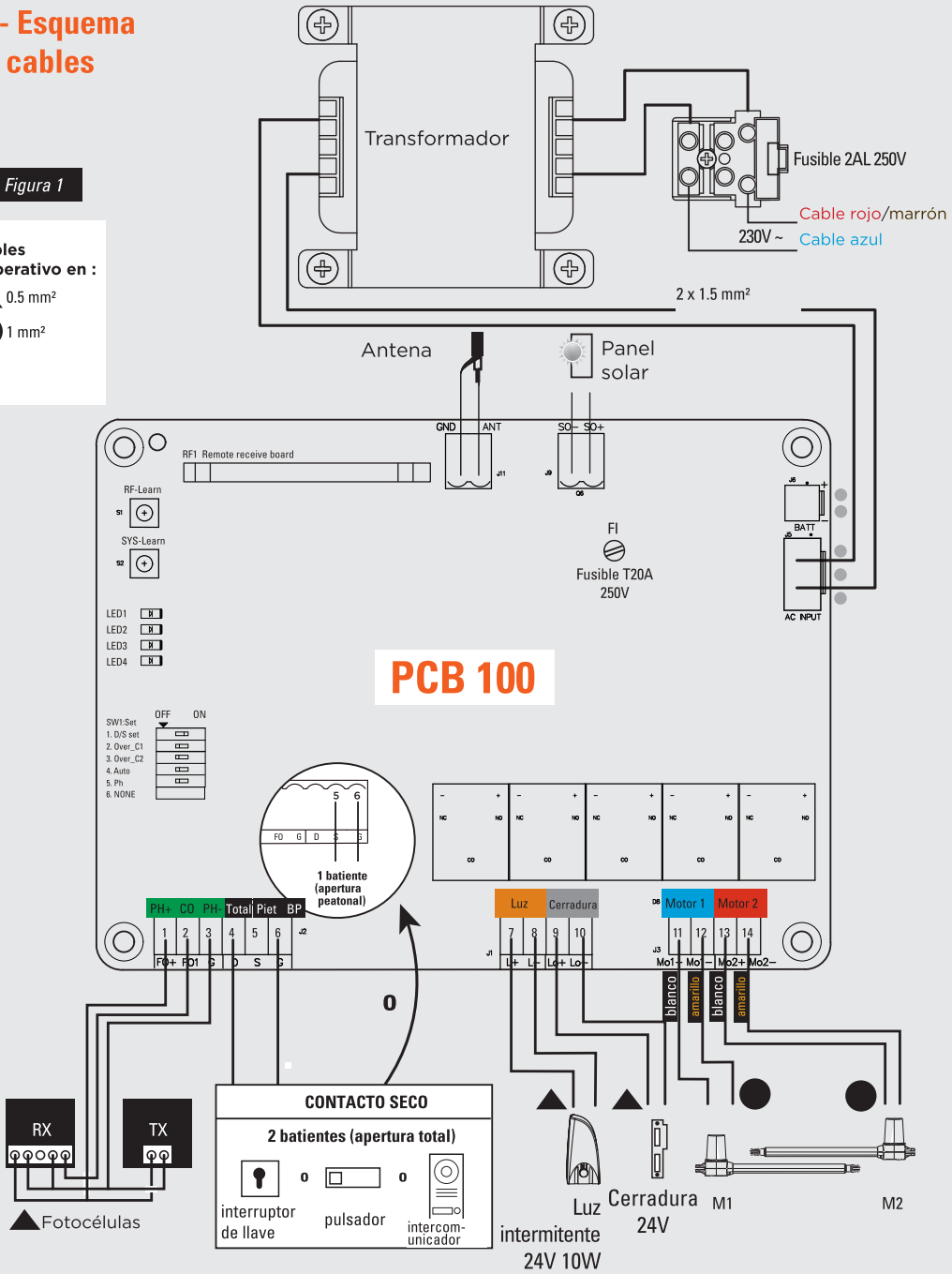

C6- Instalación y conexión

Preparar por adelantado todos los cables de los accesorios y conectar los cables del motor sobre la platina electrónica como indicado en el esquema de cables figura 1. Para la conexión de los cables de los accesorios no es necesario distinguir las polaridades +/-.

Caja electrónica

ANTES DE LA INSTALACIÓN

Determinar la posición de instalación de su caja electrónica. Se recomienda instalarla cerca de su portal y de protegerla contra el daño.

⚠ Asegurarse de la longitud de su cable eléctrico antes de determinar la posición de instalación de su caja electrónica.

PREPARACIÓN PARA LA INSTALACIÓN

1. Retirar los 4 tornillos de la tapa de su caja electrónica. Ver figura 1(1)
2. Utilizar un tornillo para perforar los orificios preagujereados colocados en la parte baja de su caja electrónica. Ver figura 1(2)
3. Colocar y fijar su caja electrónica en la pared, después cerrar la caja. Ver figura 1(3)

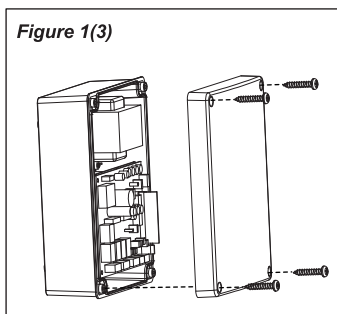
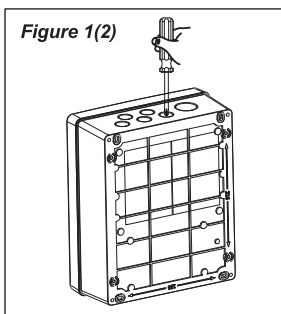
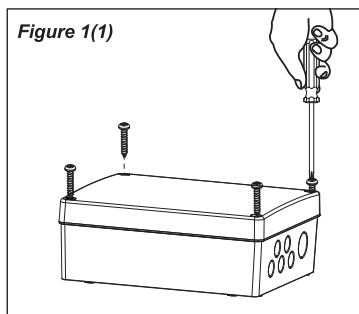

Motor

CONEXIÓN DE LOS CABLES DEL MOTOR

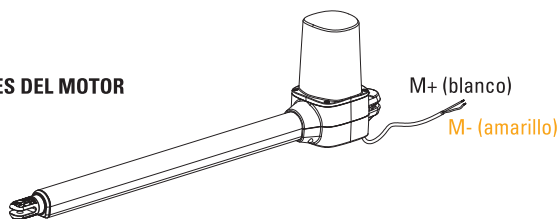

Nota : Evitar que el cable esté demasiado tendido durante la fase de apertura y de cierre .

NOTA, PARA LOS PORTALES ABRIENDO HACIA EL EXTERIOR :

Motor M1 : Conectar los cables del motor (Amarillo-) hacia el bloque de terminales Mo1+, y (Blanco+) hacia el bloque Mo1 - (motor que se abre el primero)

Motor M2 : Conectar los cables del motor (Amarillo-) hacia el bloque de terminales Mo2+, y (Blanco+) hacia el bloque de terminales Mo2 -

CONEXIÓN DEL MOTOR M1 (motor que se abre el primero)

TARJETA CAJA ELECTRÓNICA

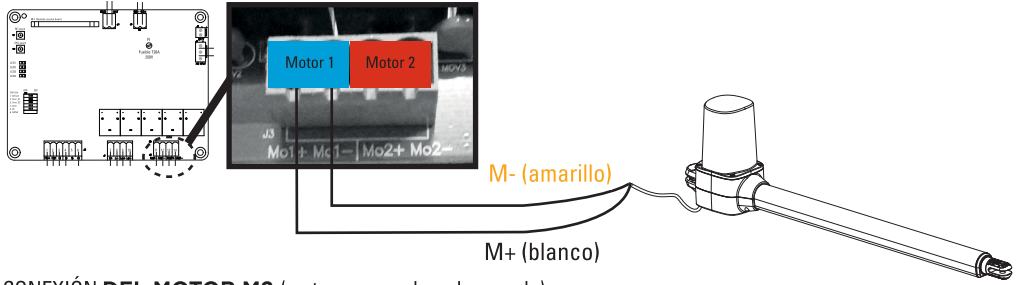

CONEXIÓN DEL MOTOR M2 (motor que se abre el segundo)

TARJETA CAJA ELECTRÓNICA

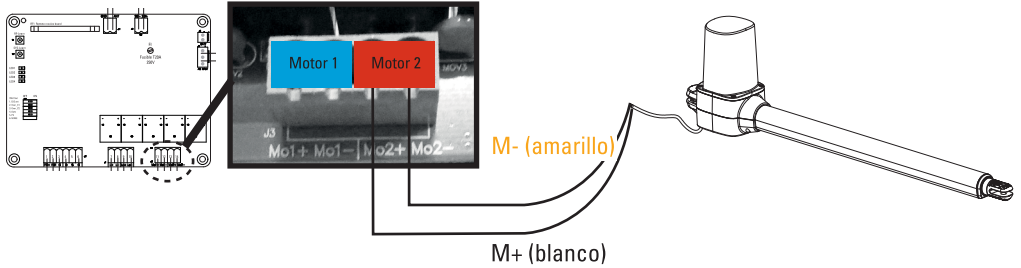

Cerradura eléctrica

Conectar los cables de la cerradura eléctrica (24V) al bloque de terminales de la tarjeta electrónica (Lo + et Lo -)

Conexión de la alimentación 230V

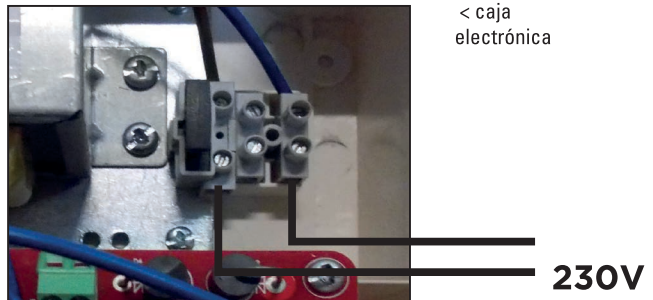

Fotocélulas (en opción - ref. AAM0036)

Las fotocélulas son dispositivos de seguridad para los portales automáticos. Se componen de un transmisor y de un receptor y se activan cuando se interrumpe el haz infrarrojo. Si se detecta un obstáculo, la puerta se detiene y se abre ligeramente permitiendo que el obstáculo se libere de manera segura.

ETAPA 1

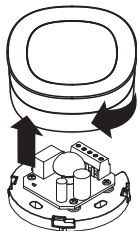

ETAPA 2

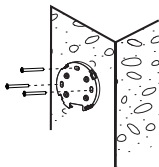

ETAPA 3

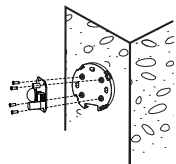

ETAPA 4

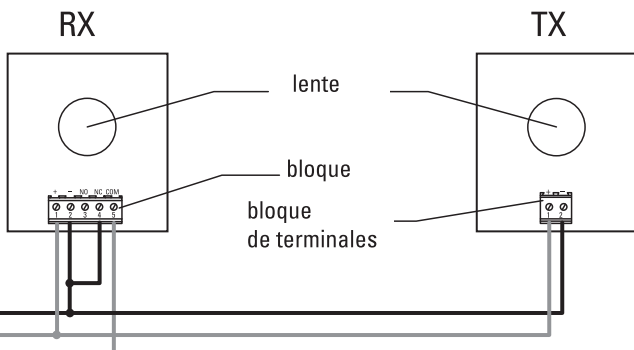
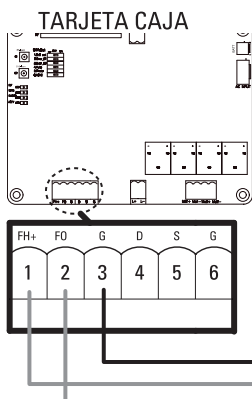

ETAPA 5

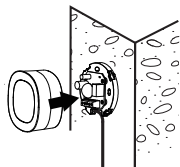

tipo de cable :
0.5 mm²

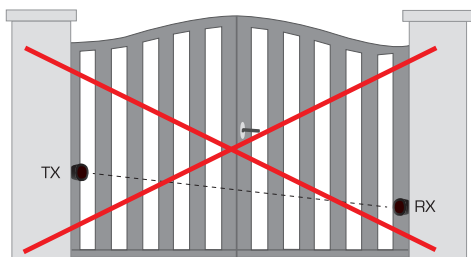

Alineación

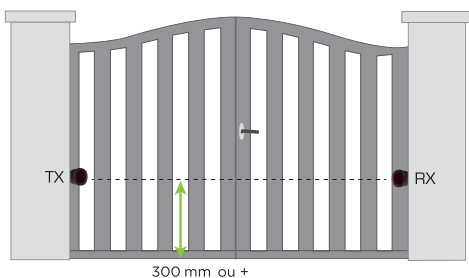

Alineación

Luz intermitente

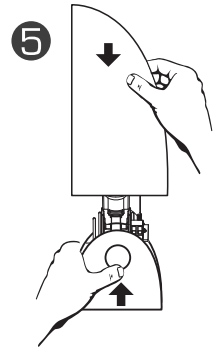
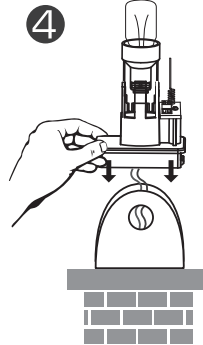
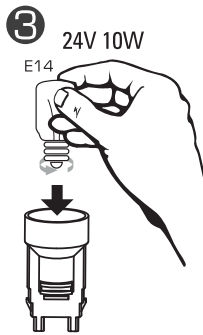
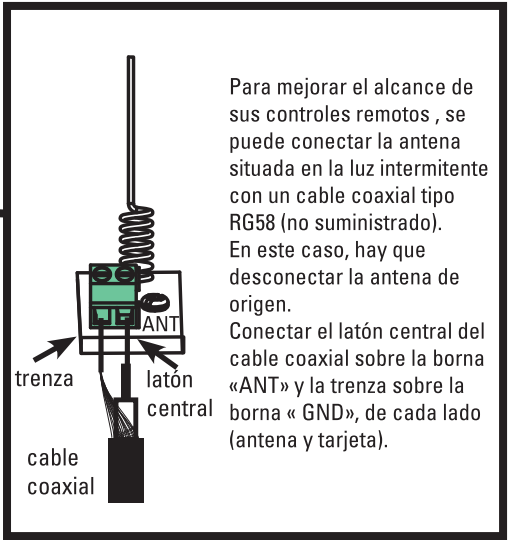
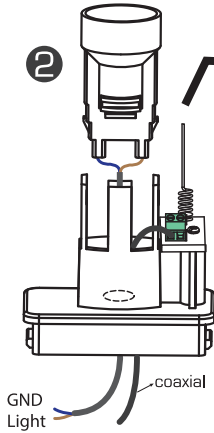
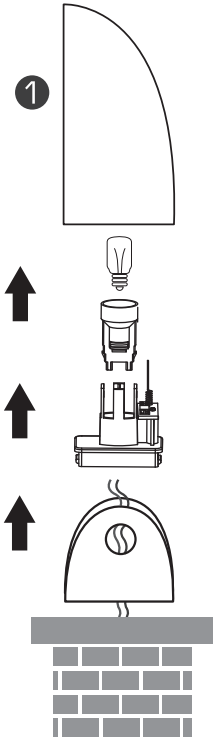

TARJETA CAJA

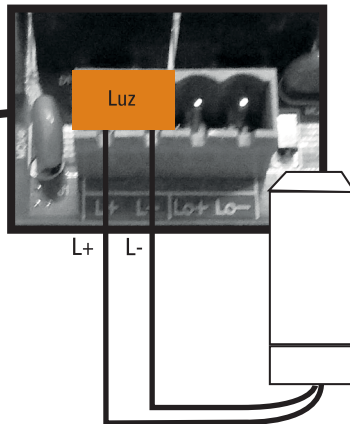
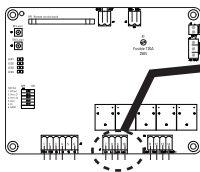

D- AJUSTES/USO

D1- Ajuste del número de batientes (dip switch 1)

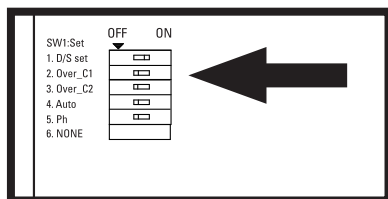

TARJETA CUADRO

Ajustes de los switches : la posición «ON» se situa hacia la derecha, «OFF» hacia la izquierda.

DIP SWITCH 1 D/S set :

ON = funcionamiento 2 batientes

OFF = funcionamiento 1 batiente (conexión sobre 5 y 6)

D2- Ajuste de potencia (dip switch 2 y 3)

DIP SWITCH OVER C1	DIP SWITCH OVER C2	INTENSIDAD
DIP switch 2 OFF	Dip switch 3 OFF	5A
DIP switch 2 OFF	Dip switch 3 ON	4A
DIP switch 2 ON	Dip switch 3 OFF	3A
DIP switch 2 ON	Dip switch 3 ON	2A

D3- Ajuste del cierre automático (dip switch 4)

DIP SWITCH 4

Sobre « ON » : Cierre automático a 30 segundos.

Una pulsación simultánea sobre las dos teclas superiores del control remoto  (portal abierto o cerrado) deshabilitará el modo automático (confirmación con 3 parpadeos de la luz intermitente).

Hacer de nuevo la operación para reactivar el modo automático (confirmación con 3 parpadeos de la luz intermitente).

Nota : En el caso de un cierre automático, la instalación de fotocélulas es necesaria.

Sobre « OFF » : Cierre automático desactivado (cuidado, siempre se puede activar por medio del control remoto).

D4- Ajuste de las fotocélulas (dip switch 5)

DIP SWITCH 5 :

ON : Fotocélulas activadas. Si algo pasa delante de las fotocélulas = liberación del obstáculo durante 2 segundos. Si en caso de cierre automático las fotocélulas detectan un obstáculo cuando el portal está totalmente abierto, el tiempo de pausa estará recargado.

OFF : Fotocélulas desactivadas.

D5- Desfase / apertura y cierre retardados (dip switch 6)

DIP SWITCH 6 :

ON : 8 segundos de retraso a la apertura / cierre de los batientes.

OFF : 3 segundos de retraso a la apertura / cierre de los batientes.

D6- Velocidad de desaceleración

La velocidad de desaceleración está a 70% de su plena velocidad

D7- Indicadores LED

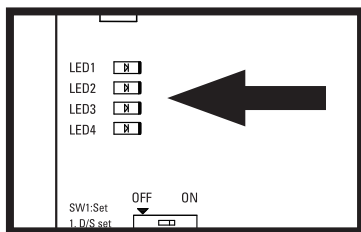

TARJETA CAJA

LED1 indicador RF : radio frecuencia

El indicador LED1 parpadea cuando un señal está recibido (control remoto programado o no).

LED2 sistema de aprendizaje :

El indicador LED2 parpadea 2 veces por segundo en funcionamiento normal y 1 vez por segundo en programación. Si LED2 está fijo, hay una error durante la programación.

LED3 fotocélulas :

El indicador LED3 se enciende cuando las fotocélulas no están alineadas o que un obstáculo se encuentra entre los 2.

LED4 start :

El indicador LED4 se enciende cuando el control remoto, el selector de llave o el pulsador está activado.

D8- Proceso de aprendizaje de los controles remotos

Pulsar y mantener 2 segundos el pulsador « RF-Learn », el indicador LED1 se enciende.

Después pulsar la tecla superior a la izquierda del control remoto. El indicador LED1 parpadea 2 veces, se queda encendido durante 10 segundos y se apaga. La memorización del control remoto está realizada.

D9- Proceso de aprendizaje del sistema para un portal con dos batientes

⚠ Antes de proceder al aprendizaje del sistema, el proceso de memorización del control remoto debe ser terminado.

Si el proceso de aprendizaje no está completado, el indicador LED2 se queda encendido. Dejar los 2 batientes totalmente abiertos.

Pulsar la tecla « SYS-learn » (hasta que el indicador LED2 parpadee 1 vez por segundo en lugar de 2 veces por segundo como lo hace normalmente), y pulsar la tecla superior a la izquierda del control remoto para el aprendizaje de un portal con dos batientes.

El proceso de aprendizaje se hará paso a paso de la manera siguiente :

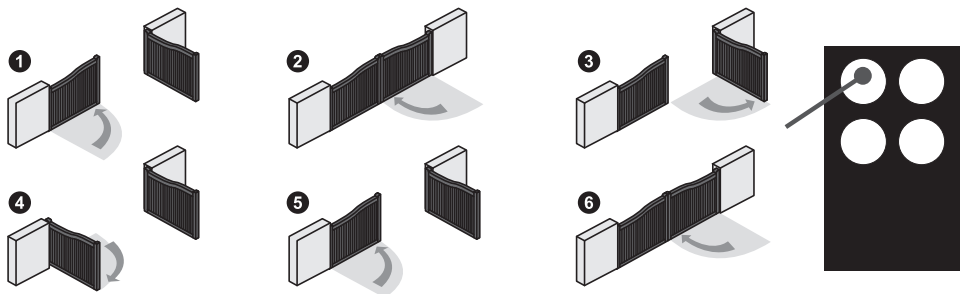

Trás la etapa 6 se termina el proceso de aprendizaje de su portal. Se puede utilizar el control remoto :



apertura total de los 2 batientes

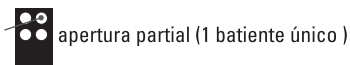

apertura parcial (1 batiente único)

D10- Proceso de aprendizaje del sistema para un portal con un batiente único

Colocar el switch 1 sobre OFF.

Dejar el batiente completamente abierto.

Pulsar la tecla « SYS-learn » (hacia que el indicador LED2 parpadee 1 vez por segundo en lugar de 2 veces por segundo como le hace normalmente), y pulsar la tecla en la parte superior derecha del control remoto para el aprendizaje de un batiente único.

El aprendizaje se hará paso a paso de la manera siguiente :

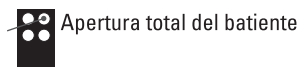
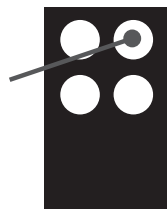
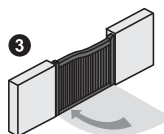
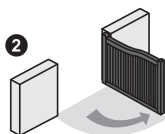
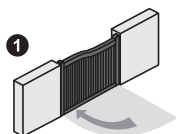

E- CARACTERÍSTICAS TÉCNICAS

Motor

Motor	Motor 24Vdc con desbloqueo manual
Tipo	gatos
Longitud de carrera	435 mm
Tensión de alimentación	24Vdc
Peso máximo por batiente / Ancho máximo por batiente	200 kg / 2 m
Temperatura de servicio	-20°C~+50°C
Dimensiones	710 mm x 98 mm x 192 mm

Luz intermitente

Antena integrada	SI (cable coaxial no suministrado)
Bombilla	E14 24V 10W (suministrada)
Cable alimentación	2 x 1 mm ² (no suministrado)
Cableado bombilla	Sin polaridad (tarjeta electrónica)
Tornillos	suministrados
No alimentar con 230V	
Temperatura de servicio	-20°C~+50°C
Dimensiones	74 x 167 x 59 mm

Controles remotos

Canales	4
Frecuencia - Máximos de potencia transmitida	433.92 MHz - potencia < 10 mW
Alimentación	1 pila lithium CR2032 suministrada
Seguridad	código variable

Fotocélulas

Método de detección	Haz infrarrojo
Alcance	10M maximum
Tensión de entrada	AC/DC 12~24V
Plazo de respuesta	< 100ms
Indicador de funcionamiento	RX : LED roja encendida (haz interrumpido) LED roja apagada (haz alineado) TX : LED roja encendida (alimentación)
Dimensions	63 x 63 x 30 mm
Tipo de salida	Salida relé

F- MANTENIMIENTO

Efectuar las operaciones siguientes por lo menos cada 6 meses.

En caso de uso frecuente, reducir este palzo.

Interrumpir la alimentación:

- (1) Limpiar y engrasar los tornillos, los tarugos y la bisagra.
- (2) Verificar que los puntos de fijación queden bien apretados.
- (3) Verificar la buena conexión de los cables.

Conectar la alimentación:

- (1) Verificar los ajustes de la alimentación.
- (2) Verificar el funcionamiento del desbloqueo manual.
- (3) Verificar el buen funcionamiento de las fotocélulas o otro dispositivo de seguridad.

G- ASISTENCIA TÉCNICA

G1- Ayuda de reparación

Problema encontrado	Soluciones
Sobrecalentamiento baterías de reserva.	Verificar la conexión de los hilos sobre la batería y las polaridades
La puerta no se mueve cuando el control remoto está accionado.	<ol style="list-style-type: none">1. Verificar si el indicador «LED1» se enciende al pulsar una tecla del control remoto.2. Verificar si el voltaje está superior a 22V.3. Verificar si el indicador « LED2» está encendido.4. Asegurarse de que todos los cables estén bien conectados a los terminales de la tarjeta electrónica.5. Asegurarse del buen estado del fusible y del interruptor de su alimentación.
La distancia de transmisión está demasiado corta.	Comprobar si la antena está bien conectada y que el alma et la trenza no se tocan. Comprobar las pilas del control remoto.
La luz o la lámpara no funciona.	Comprobar el estado de los hilos de conexión de la luz y verificar la bombilla .
Los batientes se detienen súbitamente cuando se mueven. o Los batientes no se mueven o se desplazan hacia una sola dirección.	<ol style="list-style-type: none">1. Comprobar si el batante puede ser manipulado libremente y si no hay obstáculo entre los dos.2. Asegurese de que los cables de conexión del motor están correctamente conectados.3. Comprobar el estado del fusible.4. Asegurese de que no hay obstáculo en el haz de las fotocélulas.5. Si es necesario, cortar la energía de su motor y asegurese de que los batientes pueden libremente mover después el embrague.

Un batiente se cierra hasta el tope y el otro se detiene.	<ol style="list-style-type: none"> 1. Comprobar si el batiente puede ser manipulado libremente y si ningún obstáculo se encuentra entre los dos batientes. 2. Asegurarse de que los cables de conexión del motor están correctamente conectados. 3. Comprobar el estado del fusible. 4. Asegurarse de que el haz de seguridad funciona. 5. Cortar la alimentación de su motor y asegurarse de que los batientes pueden libremente mover tras desembrague. 6. Aumentar la fuerza emitida con los switches 2 y 3.
El motor no gira y el relé está ruidoso durante la operación de apertura et de cierre.	Comprobar el estado del fusible.
El control remoto no se conecta.	<ol style="list-style-type: none"> 1. Comprobar que la LED1 de la tarjeta parpadea cuando se pulsa el control remoto. 2. Comprobar el buen posicionamiento del receptor RF1.

G2- Ayuda por email

Se puede contactar los técnicos del servicio posventa a la siguiente dirección de email :

asistencia.tecnica@scs-sentinel.com

H- GARANTÍA



Garantía 3 años

SCS Sentinel concede a este producto una garantía superior a la duración legal, como referencia de calidad y fiabilidad.

Conservar el recibo de compra durante todo este período de garantía.

Conservar el código de barra así como que su justificante de compra, serán necesarios para hacer uso de la garantía.

La garantía no incluye :

- Daños materiales o eléctricos resultantes de una instalación incorrecta (error de cableado, polaridad invertida ..)
- Daños resultantes de un uso impropio de la luz intermitente (uso diferente de su origen) o de modificaciones.
- Daños resultantes del uso y/o instalación de piezas no procedentes a las previstas y incluidas por SCS Sentinel.
- Daños resultantes de una falta de mantenimiento o de un choque
- Daños resultantes de inclemencias meteorológicas como : granizo, rayo, viento fuerte, etc.
- Retorno de los artículos sin copia de factura o prueba de compra.

I- ADVERTENCIA



No tire las pilas ni los aparatos inservibles con los residuos domésticos, ya que las sustancias peligrosas que puedan contener pueden perjudicar la salud y al medio ambiente. Pídale a su distribuidor que los recupere o utilice los medios de recogida selectiva puestos a su disposición por el ayuntamiento.

Toutes les infos sur :
www.scs-sentinel.com



SCS sentinel

Route de St Symphorien
85130 Les Landes Génusson
FRANCE