



prim' by  
SCS Sentinel

# Motorisation à vis sans fin pour portail battant

**OneGate 1**

MVE0056

Worm screw automation kit  
for swing gate

Motorizzazione a vite senza fine  
per cancello a battente

Kit automatismos a tornillos sin fin  
para puertas batientes

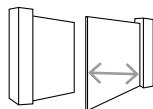

1,5 m max  
150 kg max

12V



Carte  
électronique  
P100-12V-PCB1-VSCS



Motorisation  
silencieuse

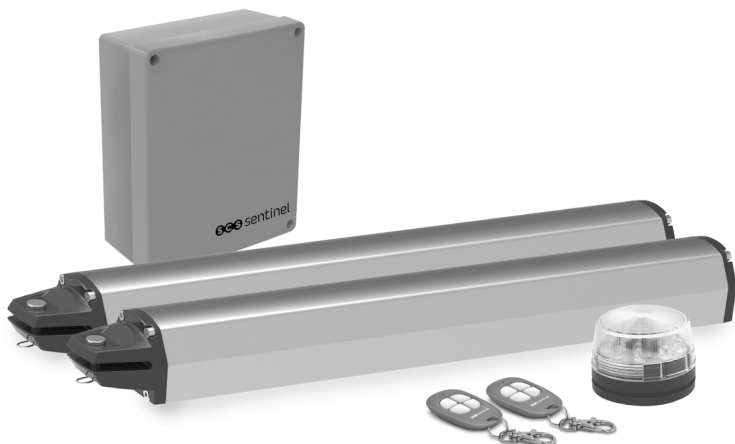

# SOMMAIRE

A - Consignes de sécurité .....	2
B - Descriptif .....	4
C- Câblage / Installation .....	4
D- Réglage/Utilisation .....	12
E- Caractéristiques techniques .....	14
F- Maintenance .....	15
G- Assistance technique.....	15
H- Garantie.....	17
I- Avertissements.....	17
J- Déclaration de conformité.....	17

## A- CONSIGNES DE SÉCURITÉ

 **MISE EN GARDE : Instructions importantes de sécurité. Il est important pour la sécurité des personnes de suivre ces instructions. Conserver ces instructions.**

**MISE EN GARDE : Instructions importantes de sécurité. Suivre toutes les instructions car une installation incorrecte peut entraîner des blessures graves.**

Ce produit est uniquement destiné à l'automatisation d'un portail battant pour usage de type «résidentiel». L'installation de l'alimentation électrique doit être conforme aux normes en vigueur dans le pays où est installé le produit (NF C 15-100 pour la France) et doit être faite par un personnel qualifié.

L'arrivée électrique du secteur doit être protégée contre les surtensions par un disjoncteur adapté et d'un dispositif différentiel.

 **AVERTISSEMENT :** La motorisation doit être déconnectée de sa source d'alimentation pendant le nettoyage, la maintenance et le remplacement de pièces.

L'installation nécessite un personnel qualifié avec des compétences mécaniques et électriques. Assurez-vous que la plage de température indiquée sur la motorisation est adaptée à l'emplacement d'installation. Pour remplacer ou réparer le système motorisé, utilisez uniquement des pièces d'origine.

- Cet appareil peut être utilisé par des enfants âgés d'au moins 8 ans et par des personnes ayant des capacités physiques, sensorielles, ou mentales réduites ou dénuées d'expérience ou de connaissance, s'ils (si elles) sont correctement surveillé(e)s ou si des instructions relatives à l'utilisation de l'appareil en toute sécurité leur ont été données et si les risques encourus ont été appréhendés. Les enfants ne doivent pas jouer avec l'appareil. Le nettoyage et l'entretien par l'utilisateur ne doivent pas être effectués par des enfants sans surveillance.

- Ne pas laisser les enfants jouer avec l'appareil ou ses commandes, y compris les télécommandes.

- L'activation du dispositif de débrayage manuel peut déclencher un mouvement incontrôlé de la partie entraînée en raison de défaillances mécaniques ou d'une situation de perte d'équilibrage.

- Avant d'installer la motorisation, vérifier que la partie entraînée est en bon état mécanique, qu'elle est correctement équilibrée et qu'elle ouvre et se ferme correctement.

- La motorisation ne peut pas être utilisée avec une partie entraînée incorporant un portillon.

- S'assurer que l'écrasement entre la partie entraînée et les parties fixes environnantes dû au mouvement d'ouverture de la partie entraînée est évité.

- Après installation, s'assurer que le mécanisme est correctement réglé et que le système de protection et tout dispositif de débrayage manuel fonctionnent correctement.

- Fixer de façon permanente auprès de l'organe de manœuvre du dispositif de débrayage manuel l'étiquette relative à ce dispositif.

N'utilisez la télécommande que lorsque vous avez une vue complète du portail.

En cas de doute, ne jamais faire fonctionner l'installation au risque de l'endommager.

SCS SENTINEL atteste de la conformité de ses motorisations pour portails battants, destinées à l'usage résidentiel, aux normes et règles de sécurité européennes relatives aux motorisations de portail (EN 60335-2-103). L'utilisation de ce produit en dehors des conditions spécifiées ou l'usage de composants ou d'accessoires non recommandés par SCS SENTINEL peuvent compromettre la sécurité des biens et des personnes, et sont par conséquent proscrits. SCS SENTINEL décline toute responsabilité en cas de dommages résultants du non-respect des instructions fournies dans ce manuel.

# Risques potentiels

Il existe 4 risques potentiels dont 3 zones identifiées ci-contre :

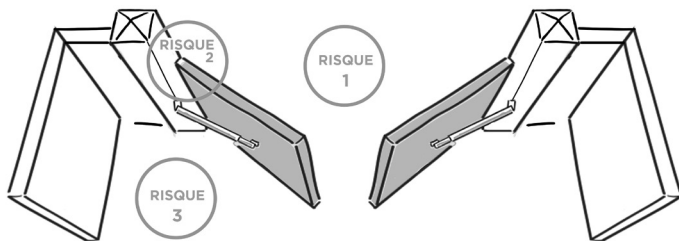

## Risque 1 : Choc et écrasement

### Prévention :

- Détection d'obstacle par le moteur.
- Utilisation de photocellules.

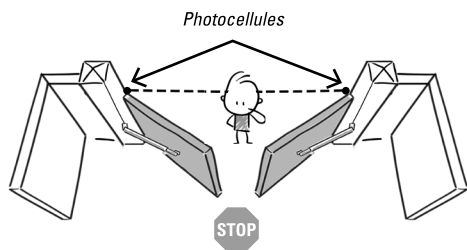

## Risque 2 : Écrasement des mains

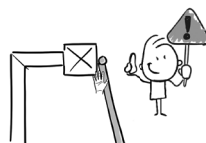

### Prévention :

- Laisser une distance de 10 cm minimum entre le vantail et le pilier/mur.
- Entailler le coin du pilier sans le fragiliser.

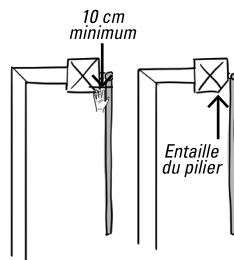

## Risque 3 : Emprisonnement et écrasement

### Prévention :

- Détection d'obstacle par le moteur.
- Laisser une distance de 50 cm minimum entre le bras du moteur et le mur (ou autre partie fixe).

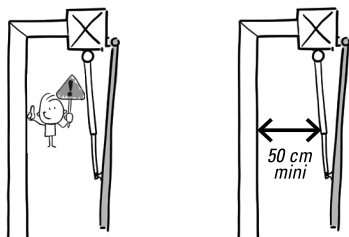

## Risque 4 : Écrasement des pieds

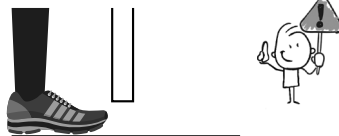

### Prévention :

- Pour éviter une zone dangereuse pour les pieds, laisser une distance de 12 cm minimum ou 5 mm maximum entre le bas des vantaux et le sol.



# B- DESCRIPTIF

## B1- Contenu du kit

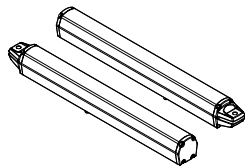

2 vis sans fin

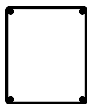

1 coffret  
carte  
électronique



2  
télécommandes



1 feu  
clignotant  
à LED

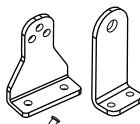

visserie

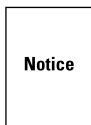

Notice

1 notice

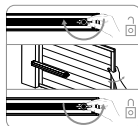

sticker de déverrouillage

## B2- Dimensions

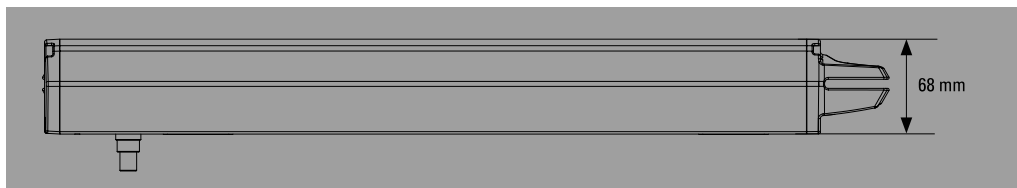
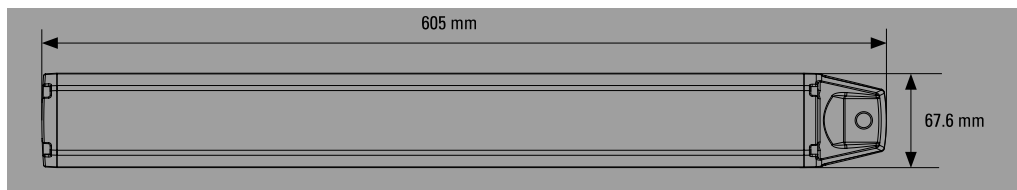

# C- CÂBLAGE / INSTALLATION

## C1- Installation de l'automatisme

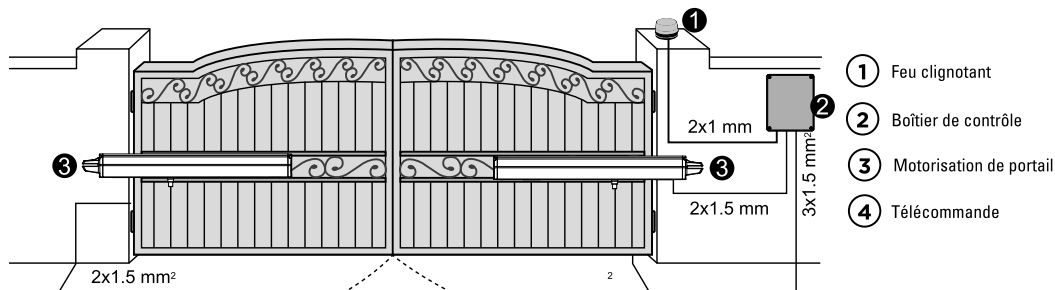

Ne pas oublier de poser des butées physiques (non fournies) pour le bon fonctionnement du portail



④

## C2- Tableau de dimensions

Pour une installation correcte, conformez-vous scrupuleusement aux mesures indiquées sur le tableau ci-dessous. Si nécessaire, ajustez la structure du portail pour l'adapter à votre motorisation.

Avant de procéder à l'installation, assurez-vous que votre portail fonctionne librement :

- 1) Les charnières sont correctement positionnées et sont graissées.
- 2) Aucun obstacle dans la zone de déplacement.
- 3) Pas de frictions entre les deux vantaux ou au niveau du sol pendant l'ouverture.

### Ouverture intérieure - installation avec portail fermé

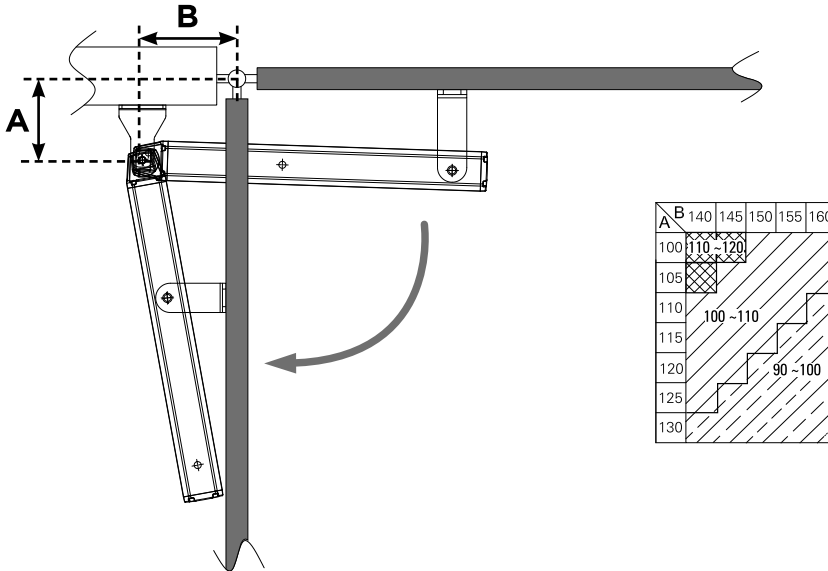

## C3- Fixation du bras

Positionnez et fixez la fixation pilier en respectant les cotes de pose indiquées sur le tableau des dimensions.

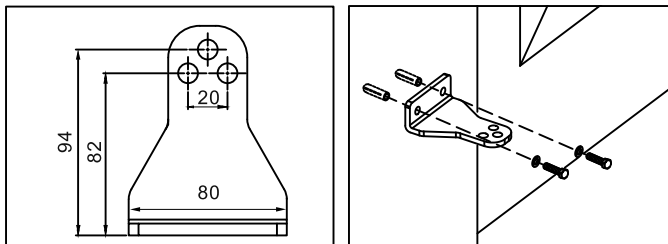

Pour déterminer le positionnement de la fixation sur le portail, celui-ci doit être fermé et la goupille papillon du bras doit être positionnée à 70 mm de son extrémité.

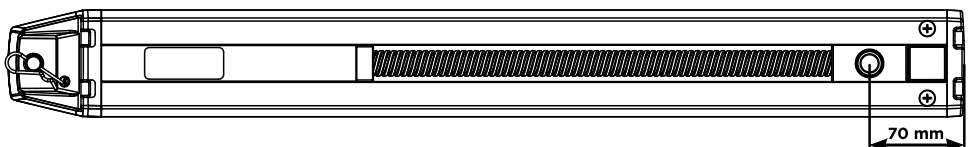

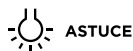

## ASTUCE

Pour bien positionner la goupille à 70 mm de l'extrémité du vérin, aidez-vous d'une batterie type outillage électroportatif (12 à 24 V DC). Ne pas brancher les bras motorisés sur la carte PCB.

Brancher les fils du bras motorisés sur la batterie (par exemple jaune sur + et blanc sur -) afin de déplacer le chariot de guidage dans un sens ou dans l'autre suivant la polarité.

Si le moteur ne bouge pas ou bouge dans le mauvais sens, inverser les fils puis régler le moteur à la position désirée.

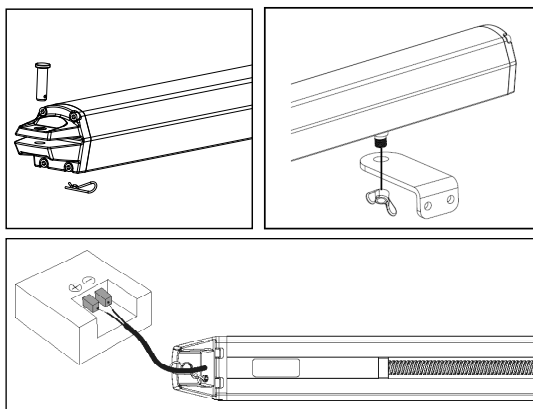

## C4- Déverrouillage d'urgence

En cas de panne de courant, pour ouvrir votre portail, dévissez le papillon sur la fixation du portail.

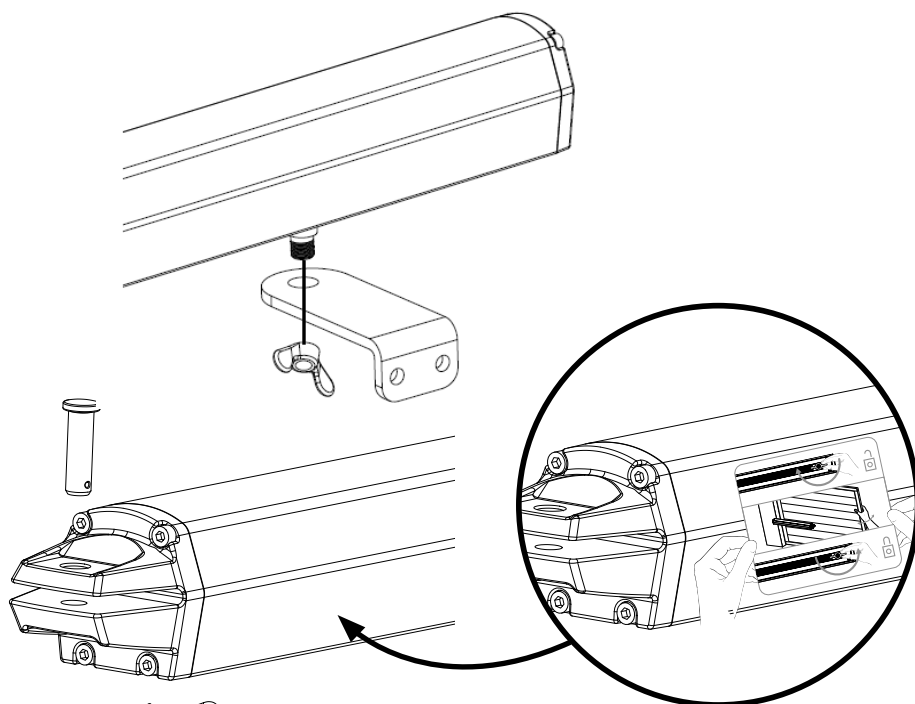

Fixer de façon permanente auprès de l'organe de manoeuvre du dispositif de débrayage manuel l'étiquette relative à ce dispositif.

Figure 1(4)

# C5- Schéma de câblage

Figure 1

**câblage impératif en :**

- ▲ 0.5 mm<sup>2</sup>
- 1 mm<sup>2</sup>

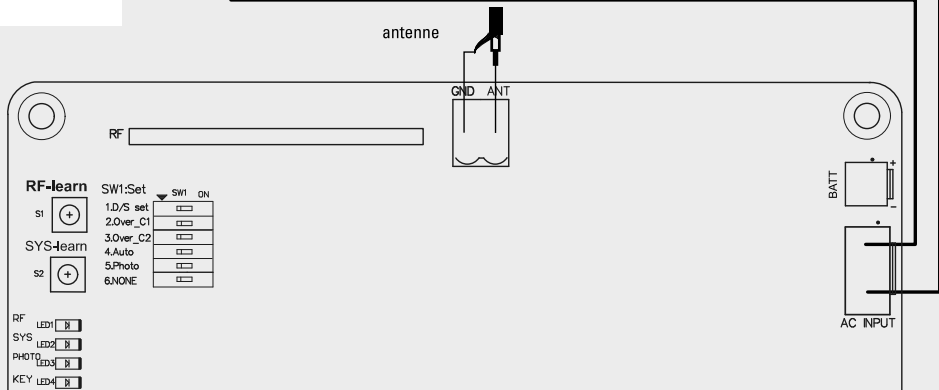
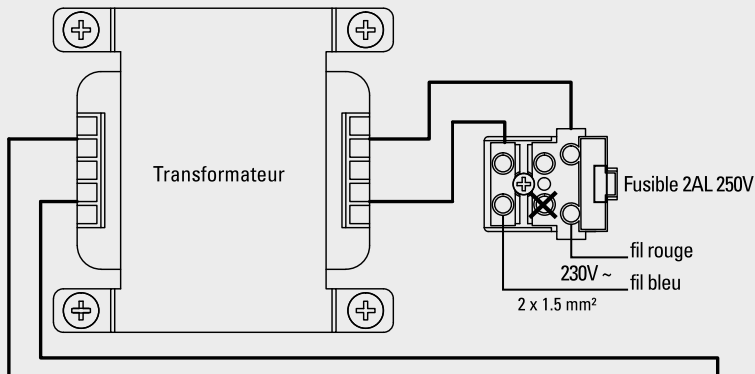

## P100 12V PCB1 VSCS

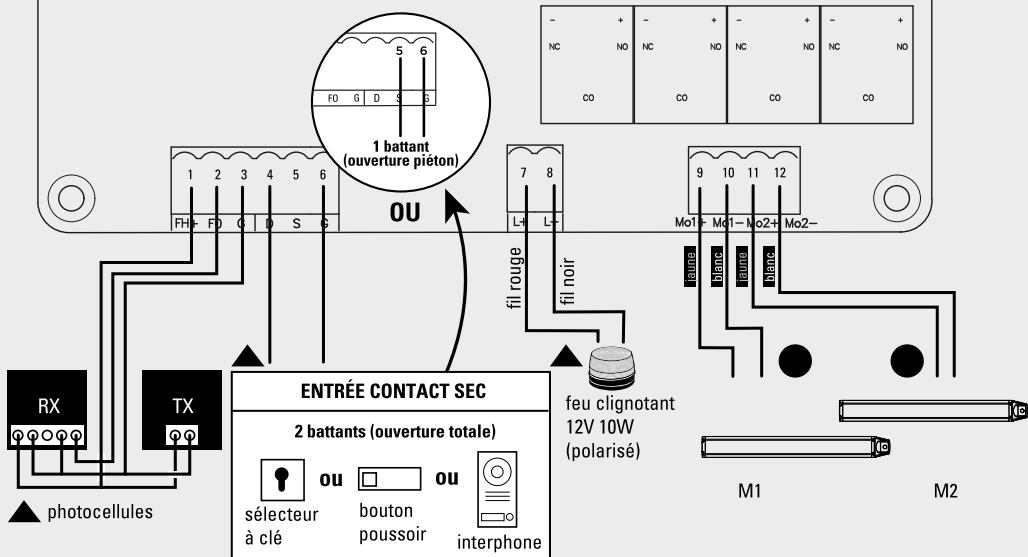

# C6- Installation et raccordement

## Coffret électronique

### AVANT INSTALLATION

Déterminez le positionnement de l'installation de votre coffret électronique. Il est conseillé de l'installer près de votre portail et de le protéger contre tout dommage possible.

**Assurez-vous de la longueur de votre câble électrique** avant de déterminer le positionnement de l'installation de votre coffret électronique.

### PREPARATION A L'INSTALLATION

1. Retirez les 4 vis du capot de votre coffret électronique. (Voir figure 1(1))
2. Utilisez 1 tournevis pour percer les trous pré-perçés placés face en dessous de votre coffret électronique. (Voir figure 1(2))
3. Placez et fixez votre coffret électronique sur le mur.
4. Connectez les fils des différents éléments à brancher à la carte coffret (éléments décrits pages suivantes)
5. Réalisez l'étanchéité des trous de vos passages de câbles.
6. Fermez le coffret en vissant les 4 vis. (Voir figure 1(3))

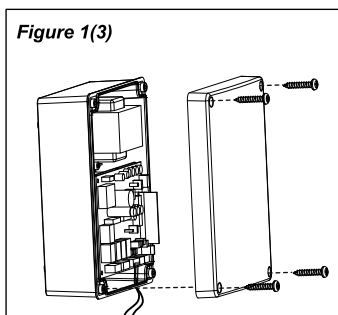
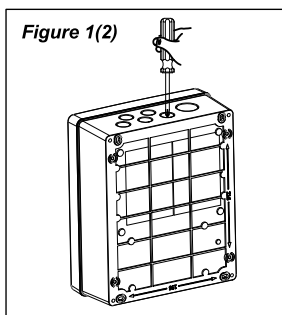
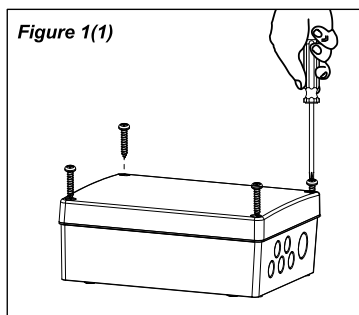



## Moteur

### BRANCHEMENT DES FILS DU MOTEUR

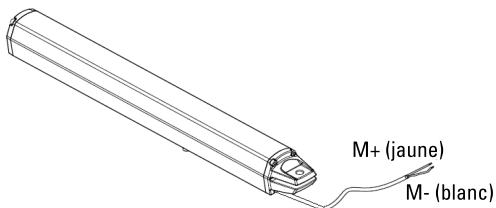

Remarque : Evitez que le câble soit trop tendu pendant la phase d'ouverture et de fermeture.

### BRANCHEMENT DU MOTEUR M1 (moteur qui s'ouvre en premier)

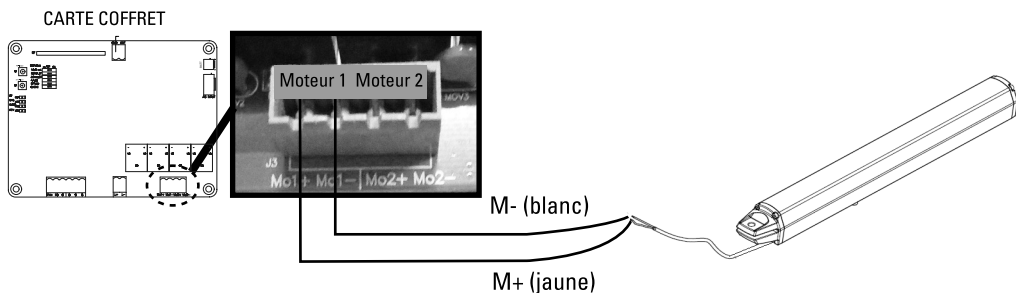

### BRANCHEMENT DU MOTEUR M2 (moteur qui s'ouvre en second)

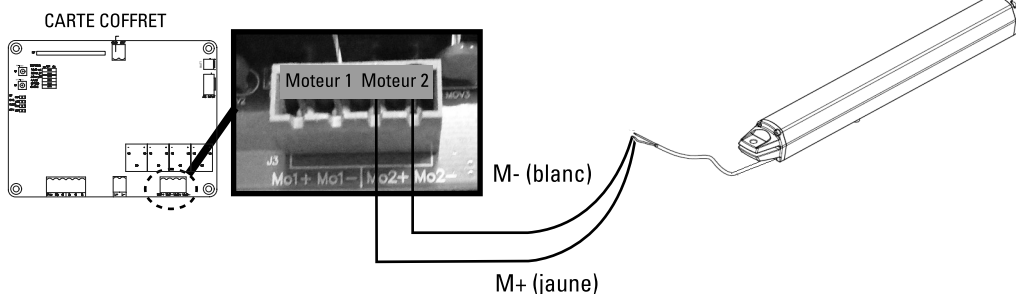

## Branchement de l'alimentation 230V

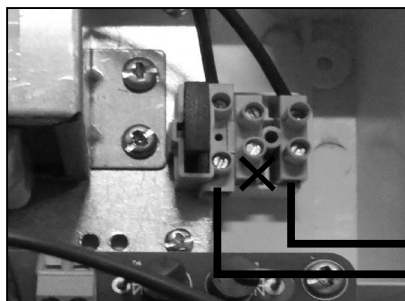

< coffret électronique

230V

## Feu clignotant LED

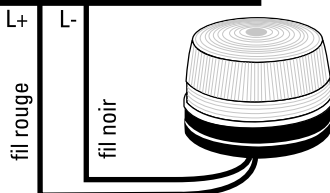
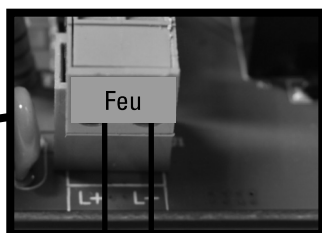
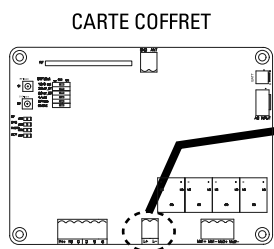
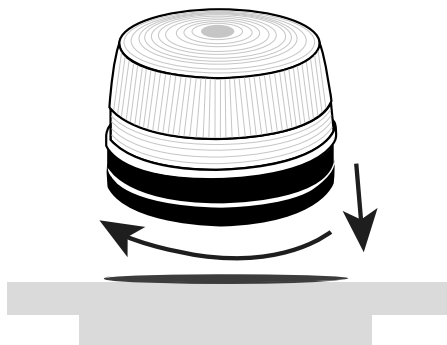
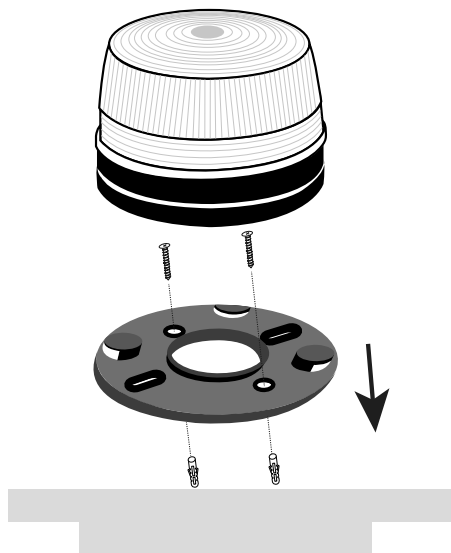

 Branchement polarisé

## Photocellules (en option - ref. AAM0036)

Les photocellules sont des dispositifs de sécurité pour les portails automatiques. Elles sont composées d'un émetteur et d'un récepteur et elles se déclenchent lorsque la trajectoire du faisceau est interrompue. Si un obstacle est détecté, le portail s'arrête et s'ouvre légèrement permettant à l'obstacle d'être dégagé en toute sécurité. Les photocellules peuvent être posées indépendamment sur le pilier gauche ou droit.

### ÉTAPE 1

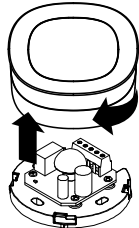

### ÉTAPE 2

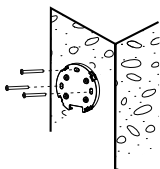

### ÉTAPE 3

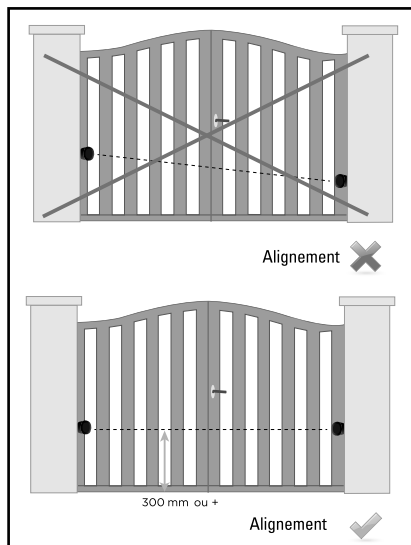
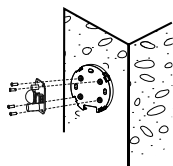

### ÉTAPE 4 : CABLAGE CARTE COFFRET

type de câble :  
0.5 mm<sup>2</sup>

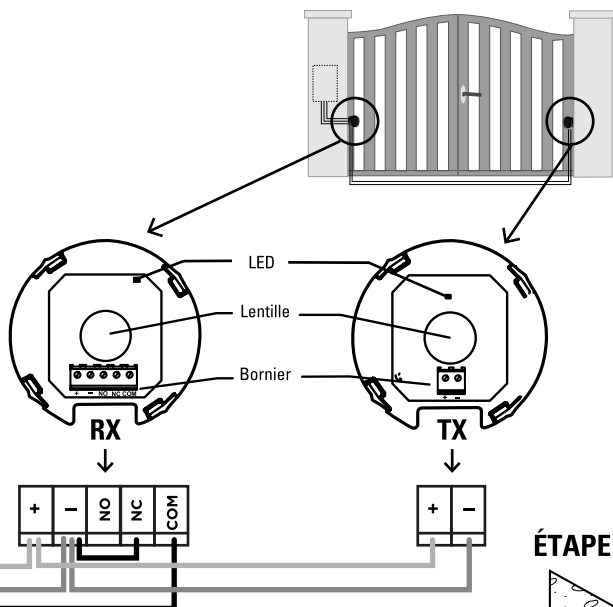
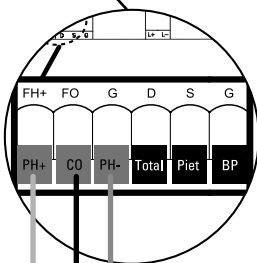
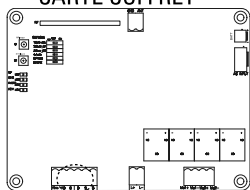

### ÉTAPE 5

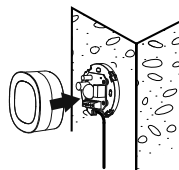

# D- RÉGLAGE/UTILISATION

## D1- Réglage nombre de battants (dip switch 1)

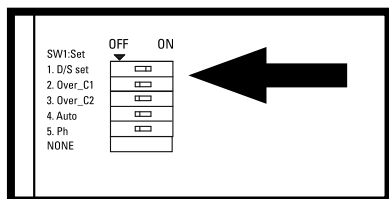

CARTE COFFRET

Réglages des switches : la position «ON» se situe vers la droite, «OFF» vers la gauche.

**DIP SWITCH 1 D/S set :**

ON = fonctionnement 2 vantaux

OFF = fonctionnement 1 seul vantail (branchement sur 9 et 10)

## D2- Réglage de puissance (dip switch 2 et 3)

DIP SWITCH (OVER C1)	DIP SWITCH (OVER C2)	INTENSITÉ (FORCE)
DIP switch 2 OFF	Dip switch 3 OFF	4,6A (puissance max)
DIP switch 2 OFF	Dip switch 3 ON	4,2A
DIP switch 2 ON	Dip switch 3 OFF	3,6A
DIP switch 2 ON	Dip switch 3 ON	3,2A (puissance min)

## D3- Réglage de la fermeture automatique (dip switch 4)

**DIP SWITCH 4**

**Sur « ON » :** Fermeture automatique à 30 secondes.

Un appui simultané sur les deux touches du haut de la télécommande  (portail ouvert ou fermé) désactivera le mode automatique (confirmation avec 3 clignotements du feu clignotant).

Refaire l'opération pour réactiver le mode automatique (confirmation avec 3 clignotements du feu clignotant).

**Sur « OFF » :** Fermeture automatique désactivée (attention, il est toujours possible d'activer par le biais de la télécommande).

## D4- Réglage des photocellules (dip switch 5)

**DIP SWITCH 5 :**

**ON :** Photocellules activées. Passage devant les photocellules pendant la fermeture = dégagement d'obstacle pendant 2 secondes.

Si vous êtes en fermeture automatique, et que les photocellules détectent un obstacle quand le portail est complètement ouvert, alors le temps de pause sera rechargé.

**OFF :** Photocellules désactivées, (les photocellules ne commanderont pas l'ouverture du portail).

## D5- Déphasage / ouverture et fermeture décalée (dip switch 6)

**DIP SWITCH 6 :**

**ON :** 8 secondes de décalage à l'ouverture / fermeture des battants.

**OFF :** 3 secondes de décalage à l'ouverture / fermeture des battants.

## D6- Vitesse de ralentissement

La vitesse de ralentissement est à 70% de sa pleine vitesse (pas de réglage possible).

## D7- Indications voyants LED

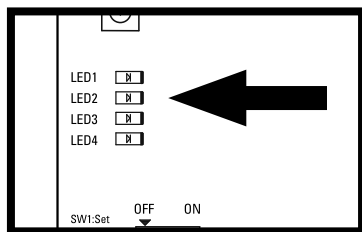

CARTE COFFRET

### LED1 indicateur RF : radio fréquence

Le voyant LED1 clignote lorsqu'un signal est reçu (télécommande programmée ou non).

### LED2 système d'apprentissage :

Le voyant LED2 clignote 2 fois par seconde en fonctionnement normal et 1 fois par seconde en programmation. Si LED2 est fixe c'est qu'il y a une erreur pendant la programmation.

### LED3 photocellules :

Le voyant LED3 s'allume quand les photocellules ne sont pas alignées ou qu'un obstacle se trouve entre les deux.

### LED4 start :

Le voyant LED4 s'allume lorsque la télécommande, le sélecteur à clé ou le bouton poussoir est activé.

## D8- Processus d'apprentissage des télécommandes

Pressez et maintenez 2 secondes le bouton « RF-Learn », le voyant LED1 s'allume.

Appuyez ensuite sur la touche en haut à gauche de la télécommande. Le voyant LED1 clignote deux fois et reste allumé pendant 10 secondes puis s'éteint. La mémorisation de la télécommande est effectuée.

## D9- Processus d'apprentissage du système pour un portail doubles battants

 **Avant de procéder à l'apprentissage du système**, le processus de mémorisation de la télécommande doit être terminé.

Si le processus d'apprentissage n'est pas achevé, le voyant LED2 reste allumé. Positionnez vos 2 vantaux ou battants entièrement ouverts.

Pressez sur la touche « SYS-learn » (jusqu'à ce que le voyant LED2 clignote 1 fois par seconde au lieu de 2 fois par seconde comme il le fait normalement), puis pressez la touche en haut à gauche de la télécommande pour l'apprentissage d'un portail à double vantaux.

L'apprentissage s'exécutera comme défini ci-dessous, étape par étape :

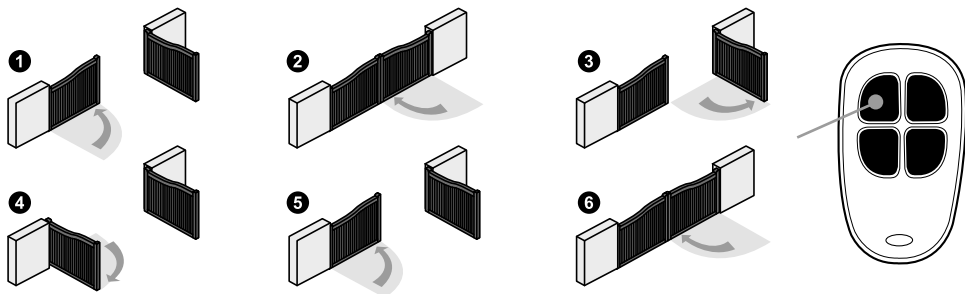

Après l'étape 6, le processus d'apprentissage de votre portail est terminé. Vous pouvez l'utiliser avec la télécommande :

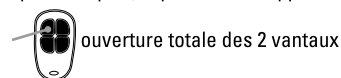

ouverture totale des 2 vantaux

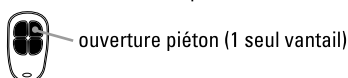

ouverture piéton (1 seul vantail)

## D10- Processus d'apprentissage du système pour un portail simple battant

Positionnez le switch 1 sur OFF.

Positionnez le battant complètement ouvert.

Pressez sur la touche « SYS-learn » (jusqu'à ce que le voyant LED2 clignote 1 fois par seconde au lieu de 2 fois par seconde comme il le fait normalement), puis pressez la touche en haut à droite de la télécommande pour l'apprentissage d'un seul battant.

L'apprentissage s'exécutera comme défini ci-dessous, étape par étape :

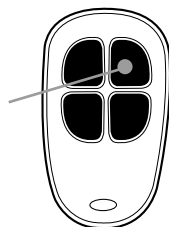
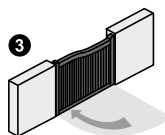
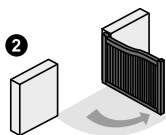
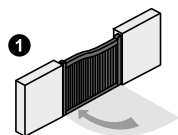

ouverture totale du battant

## E- CARACTÉRISTIQUES TECHNIQUES

### Moteur

Moteur	Moteur 12V DC avec déverrouillage manuel
Type	vis sans fin
Longueur de course	290 mm
Tension d'alimentation	12V DC
Poids max par vantail / Largeur max par vantail	150 kg / 1,5 m
Température de fonctionnement	-20°C~+50°C
Dimensions	605 mm x 68 mm x 67,6 mm

Le niveau de pression acoustique émis pondéré A de la motorisation est égal ou inférieur à 70 dB (A).

### Feu clignotant

Ampoules	15 LED
Câble alimentation	2 x 1 mm <sup>2</sup> (non fournis)
Branchement	polarisé (carte électronique)
Visserie	fournie
Alimentation	12 V DC
Température de fonctionnement	-20°C~+50°C
Dimensions	50 x 70 x 70 mm

### Télécommandes

Canaux	4
Fréquence - Puissance maximale d'émission	433.92 MHz - puissance < 10 mW
Alimentation	2 piles lithium CR2016 fournies
Sécurité	code secret tournant

## Photocellules (en option - ref. AAM0036)

Méthode de détection	Faisceau infrarouge
Portée	10 m maximum
Tension d'entrée	12~24V AC/DC
Délai de réponse	< 100ms
Indicateur de fonctionnement	RX : LED rouge allumée ( faisceau interrompu) LED rouge éteinte (faisceau aligné) TX : LED rouge allumée (alimentation)
Dimensions	63 x 63 x 30 mm
Type de sortie	Sortie relais

## F- MAINTENANCE

### F1- Moteur

Effectuer les opérations suivantes au moins tous les 6 mois. En cas d'utilisation fréquente, raccourcir ce délai.

#### Couper l'alimentation:

- (1) Nettoyer et graisser les vis, les chevilles et la charnière.
- (2) Vérifier que les points de fixation soient bien serrés.
- (3) Vérifier la bonne connexion de vos câbles.

#### Connecter l'alimentation:

- (1) Vérifier les réglages de l'alimentation.
- (2) Vérifier le fonctionnement du déverrouillage manuel.
- (3) Vérifier le bon fonctionnement des photocellules ou autre dispositif de sécurité.

### F2- Télécommande

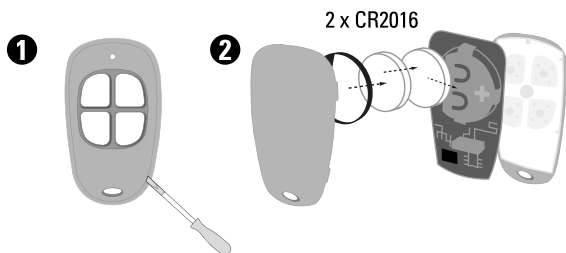

## G- ASSISTANCE TECHNIQUE

### G1- Aide au dépannage

Problème rencontré	Solutions
La porte ne se déplace pas lorsque la télécommande est actionnée.	<ol style="list-style-type: none"><li>1. Vérifiez si l'indicateur «LED1» s'allume lorsque vous pressez une touche de la télécommande.</li><li>2. Vérifiez si le voltage est supérieur à 12V.</li><li>3. Vérifiez si l'indicateur « LED2» est allumé.</li><li>4. Assurez-vous que tous les câblages soient bien connectés sur le bornier de la carte électronique.</li><li>5. Assurez-vous du bon état du fusible et du disjoncteur de votre alimentation.</li></ol>
La distance de transmission est trop courte.	Vérifiez que l'antenne soit bien raccordée sans que l'âme et la tresse se touchent. Vérifiez les piles de la télécommande.

Le feu ou lampe ne fonctionne pas.	Vérifiez l'état des fils de connexion du feu ou si ceux-ci sont correctement raccordés et vérifiez les LED.
Les vantaux ou battants s'arrêtent subitement au moment de leur déplacement. ou Les vantaux ou battants ne bougent pas ou se déplacent vers une seule direction.	<ol style="list-style-type: none"> <li>1. Vérifiez si le battant ou vantail peut être manipulé librement et si aucun obstacle n'est présent entre les deux.</li> <li>2. Assurez-vous que les câbles de connexion du moteur soient correctement raccordés.</li> <li>3. Vérifiez l'état du fusible.</li> <li>4. Assurez-vous qu'aucun obstacle ne soit présent dans le faisceau des photocellules.</li> <li>5. Si nécessaire, coupez l'alimentation de votre moteur et assurez-vous que les battants ou vantaux peuvent librement bouger après les avoir débrayés.</li> </ol>
Un vantail se ferme jusqu'en butée et l'autre s'arrête.	<ol style="list-style-type: none"> <li>1. Vérifiez si le battant ou vantail peut être manipulé librement et si aucun obstacle n'est présent entre les deux.</li> <li>2. Assurez-vous que les câbles de connexion du moteur soient correctement raccordés.</li> <li>3. Vérifiez l'état de votre fusible.</li> <li>4. Assurez-vous que le faisceau de sécurité fonctionne.</li> <li>5. Coupez l'alimentation de votre moteur et assurez-vous que les battants ou vantaux peuvent librement bouger après les avoir débrayés.</li> <li>6. Augmentez la puissance délivrée avec les switches 2 et 3.</li> </ol>
Le moteur ne tourne pas et le relais est bruyant lors de l'opération d'ouverture et de fermeture.	Vérifiez l'état de votre fusible.
La télécommande ne se connecte pas.	<ol style="list-style-type: none"> <li>1. Vérifiez que la LED1 de la carte clignote lors de l'appui sur la télécommande.</li> <li>2. Vérifiez le bon positionnement du récepteur RF1.</li> <li>3. Pour vérifier que la télécommande est bien associée lors d'un appui sur la télécommande, les LED 1 et LED 4 doivent s'allumer.</li> <li>4. Si la LED clignote durant 1 seconde lors d'un appui, il faut changer la pile.</li> <li>5. Retirez et remplacez le récepteur enfichable.</li> </ol>

Si aucune des procédures de diagnostic ou maintenance ne règle le défaut, merci de contacter notre centre technique.

## G2- Assistance téléphonique

En cas de besoin, vous pouvez prendre contact avec notre assistance technique au numéro ci-dessous. Notre équipe de techniciens et de techniciennes, basée en France, assure un conseil avisé et personnalisé.



**0 892 350 490**

Service 0,15 € / min  
+ prix appel

Horaire du service voir sur le site internet : [scs-sentinel.com](http://scs-sentinel.com)

### Avant de nous contacter :

- Préparez votre ticket de caisse ou votre facture d'achat ORIGINALE
- Indiquez-nous la référence de votre automatisme
- Munissez-vous de l'outillage nécessaire.
- Ouvrez le caisson pour accéder à la carte électronique (à ne pas faire s'il pleut)
- Placez-vous près de votre automatisme, nos techniciens vous donnent des instructions adaptées à votre cas précis, il est donc indispensable que vous puissiez effectuer en temps réel les manipulations prescrites.



# H- GARANTIE



Garantie 3 ans

Conservez soigneusement le code-barre ainsi que votre justificatif d'achat, il vous sera demandé pour faire jouer la garantie.

**Il est impératif de garder une preuve d'achat durant toute la période de garantie.**

## Ne sont pas couverts par la garantie :

- Dommages matériels ou électriques résultant d'une mauvaise installation (erreur de câblage, polarité inversée, ..)
- Dommages résultant d'une utilisation impropre (utilisation différente de son origine) ou de modifications.
- Dommages résultant de l'utilisation et/ou installation de pièces ne provenant pas de celles prévues et incluses par SCS Sentinel.
- Dommages dus à un manque d'entretien ou un choc
- Dommages dus aux intempéries telles que : grêle, foudre, vent violent, etc.
- Retours articles sans copie de facture ou justificatif d'achat.

# I- AVERTISSEMENTS

SCS SENTINEL atteste de la conformité de ses motorisations aux normes et règles de sécurité pour les motorisations de portail (EN 60335-2-103). Selon les normes européennes EN 12453 et EN 13241-1 applicables aux installations de portes et portails motorisés industriels, commerciaux et résidentiels, et en fonction de l'environnement d'installation, l'ajout d'accessoires non présents dans ce kit (photocellules et feu clignotant) peut être nécessaire. Il convient à l'installateur de procéder à la mise en conformité de l'installation. SCS SENTINEL recommande fortement la mise en place de photocellules pour tout type d'installation, et, dans le cas d'une ouverture vers l'extérieur, l'installation d'un feu clignotant sur votre pilier.



Ne pas ingérer la pile, risque de brûlure chimique. Ce produit contient une pile bouton. En cas d'ingestion, la pile bouton, peut causer des brûlures internes sévères en à peine 2 heures qui peuvent être mortelles. Conserver les piles neuves et usagées hors de portée des enfants. Si le compartiment de la pile ne se ferme pas de manière sûre, ne plus utiliser le produit et le tenir hors de portée des enfants. En cas de soupçon d'ingestion d'une pile ou d'introduction dans une partie quelconque du corps, demander immédiatement un avis médical. Ne pas nettoyer votre télécommande avec des substances abrasives ou corrosives. Utiliser un simple chiffon doux. Ne pas laisser les enfants jouer avec le produit ou avec les emballages.

En cas de remplacement de la pile, utilisez une pile avec les mêmes caractéristiques que celle fournie avec le produit. Retirer les piles du matériel s'il ne doit pas être utilisé pendant une durée prolongée, sauf s'il est destiné à des situations d'urgence. Les piles et/ou batteries ne doivent pas être exposées à une chaleur excessive ou jetées au feu.

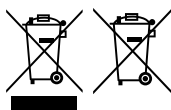

Ne jetez pas les piles et les appareils hors d'usage avec les ordures ménagères. Les substances dangereuses qu'ils sont susceptibles de contenir peuvent nuire à la santé et à l'environnement. Utilisez les moyens de collectes sélectives mis à votre disposition par votre commune ou votre distributeur.



**FR**  
Cet appareil, ses accessoires et piles se recyclent

À DÉPOSER EN MAGASIN

OU

À DÉPOSER EN DÉCHÈTERIE

Points de collecte sur [www.quefairedemesdechets.fr](http://www.quefairedemesdechets.fr)  
Privilégiez la réparation ou le don de votre appareil !



# J- DÉCLARATION DE CONFORMITÉ

Par la présente, SCS Sentinel déclare que ce produit est conforme aux exigences essentielles et autres dispositions pertinentes de la directive 2014/53/UE. La déclaration de conformité peut être consultée sur le site :

[www.scs-sentinel.com/downloads](http://www.scs-sentinel.com/downloads)

# TABLE OF CONTENTS

---

A- Safety instructions .....	18
B- Description .....	20
C- Wiring / Installing .....	20
D- Setting / Using.....	28
E- Technical features.....	30
F- Maintenance .....	31
G- Technical assistance .....	32
H- Warranty .....	32
I- Warnings.....	33
J- Declaration of conformity.....	33

## A- SAFETY INSTRUCTIONS

---

 **WARNING: Important safety instructions. It is essential to follow these instructions for reasons of personal safety. Keep these instructions in a safe place.**

**WARNING: Important safety instructions. Follow all instructions carefully as improper installation may result in serious injury.**

This product is only designed for the automation of a swing gate for «residential» use.

The power supply installation must comply with current standards in the country where the product is installed (NF C 15-100 for France) and be carried out by qualified staff.

The mains supply must be protected against overload by a suitable trip switch and an earth leakage circuit breaker.

 **CAUTION:** The motorised system must be disconnected from its power source during cleaning, maintenance and parts replacement.

Installation requires qualified staff with mechanical and electrical skills.

Make sure that the temperature range indicated on the motorised device is suitable for the installation's location.

Only original parts should be used to replace or repair the motorised system.

- This appliance may be used by children at least 8 years old and by people with reduced physical, sensory or mental capabilities or without experience or knowledge, if they are properly supervised or instructed in the safe use of the appliance, and if the risks involved have been understood. Children should not play with the appliance. The user's cleaning and maintenance must not be carried out by unsupervised children.

- Do not allow children to play with the unit or its controls, including remote controls.

- Activation of the manual disconnection device may cause uncontrolled movement of the driven part due to mechanical failure or loss of balance.

Before installing the motorised device, check that the driven part is in good mechanical condition, properly balanced and opens and closes correctly.

- The motorised device cannot be used with a driven part incorporating a side gate.

- Ensure that crushing caused by the opening movement of the driven part is avoided between the driven part and the surrounding fixed parts.

- After installation, ensure that the mechanism is properly adjusted and that the protection system and any manual disconnection devices function properly.

- Permanently attach the label for the manual disconnection device to the operating element of this device.

Only use the remote control when you have a complete view of the gate.

If in any doubt, do not operate the system, as it could be damaged.

SCS SENTINEL certifies that its swing gate operators for residential use comply with the European standards and safety regulations for swing gate operators (EN 60335-2-103). The use of this product outside the specified conditions or the use of components or accessories not recommended by SCS SENTINEL may compromise the safety of property and persons, and is therefore prohibited. SCS SENTINEL accepts no liability for any damage resulting from failure to comply with the instructions provided in this manual.

# Potential risks

There are 4 potential risks 3 zones identified opposite:

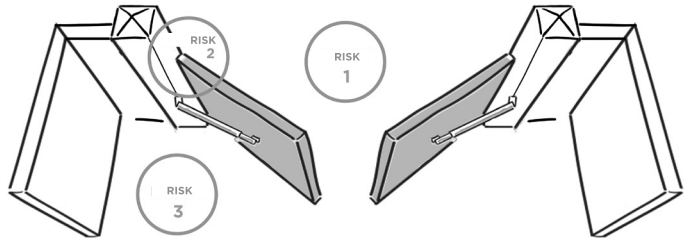

## Risk 1 : Shock and crushing

### Prevention :

- Obstacle detection by motor.
- Use of photocells.

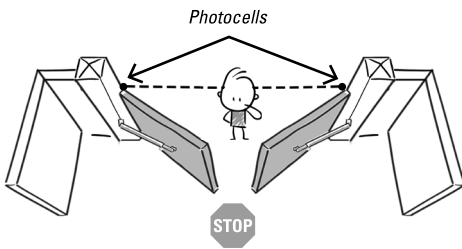

## Risk 2 : Hand crushing

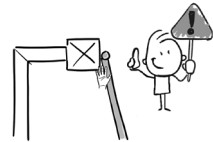

### Prevention :

- Leave a minimum distance of 10 cm between the leaf and the pillar/wall.
- Notch the corner of the pillar without weakening it.

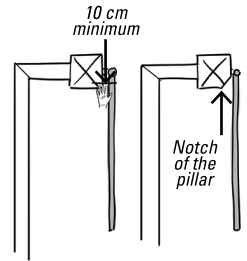

## Risk 3 : Imprisonment and crushing

### Prevention :

- Obstacle detection by the motor.
- Leave a minimum distance of 50 cm between the motor arm and the wall (or other fixed part).

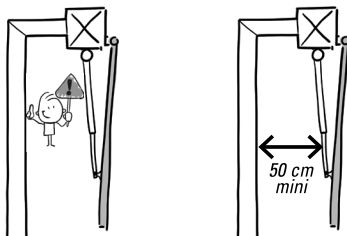

## Risk 4 : Crushing of the feet



### Prevention :

- To avoid a danger zone for feet, leave a minimum distance of 12 cm or a maximum of 5 mm between the bottom of the leaves and the floor.



# B- DESCRIPTION

## B1- Content

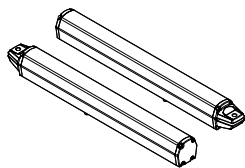

2 Worms

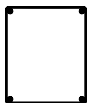

1 Control box  
with electronic  
card



2 Remote  
controls



1 LED Blinker

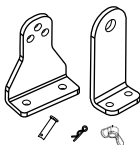

Screws

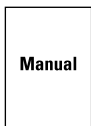

1 Manual

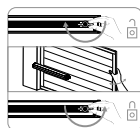

unlocking sticker

## B2- Dimensions

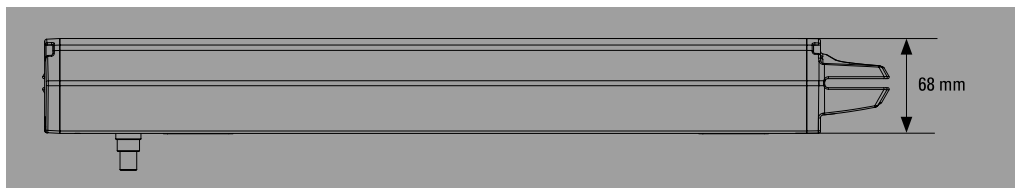
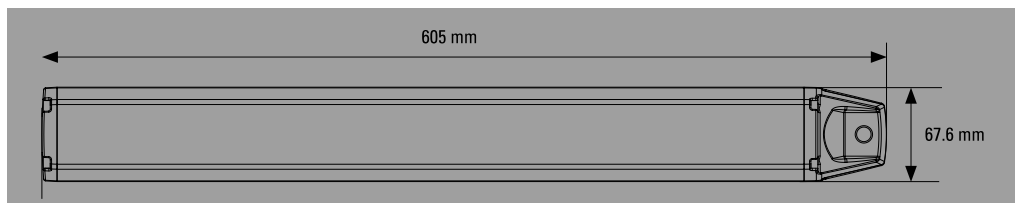

# C- WIRING / INSTALLING

## C1- Standard installation

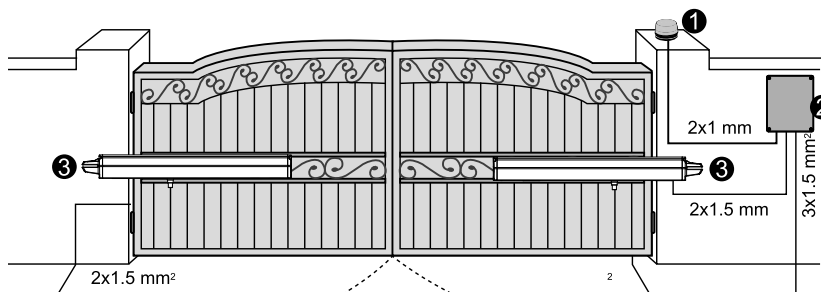

- ① Blinker
- ② Control box
- ③ Gate opener
- ④ Remote control



Do not forget to place physical stoppers (not supplied) for the proper functioning of the gate.



## C2- Dimension chart

Comply with the measures shown on the chart for proper installation. Adjust the gate structure to fit it for best automation, if necessary.

Before proceeding with the installation, be sure that gate moves freely and that:

- 1) Hinges are properly positioned and greased.
- 2) No obstacles in the moving area.
- 3) No frictions between two gate leaves or with the ground while moving

### inside opening - installation with closed gate

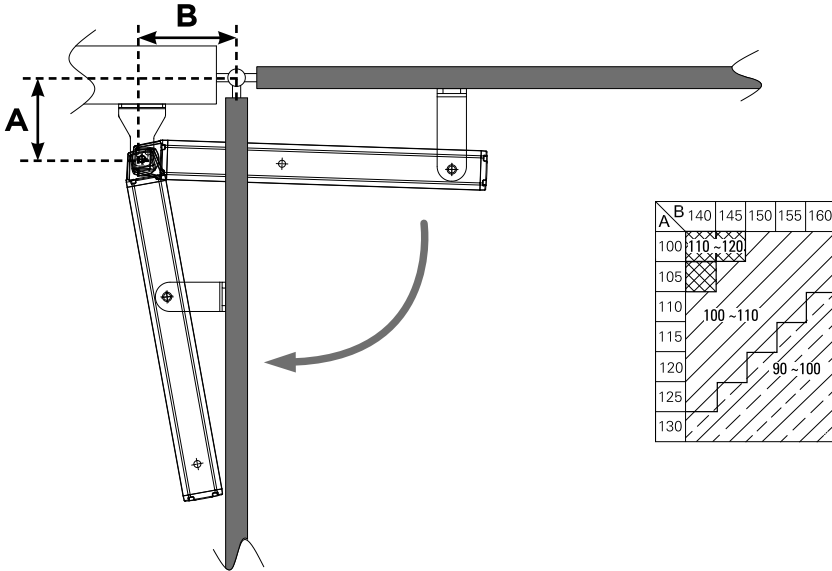

## C3- Motor fixing

Determine the position and fix the bracket on the pillar respecting the dimensions indicated on the chart above.

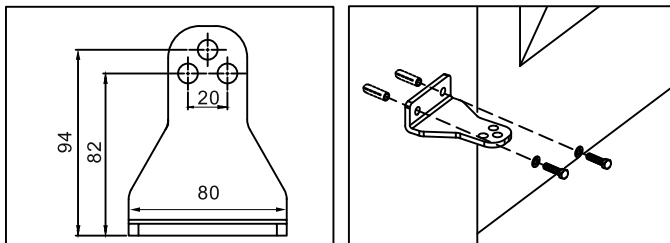

To determine the position of the bracket on the gate, the gate should be closed and the butterfly screw should be positioned at 70 cm from the worm extremity.

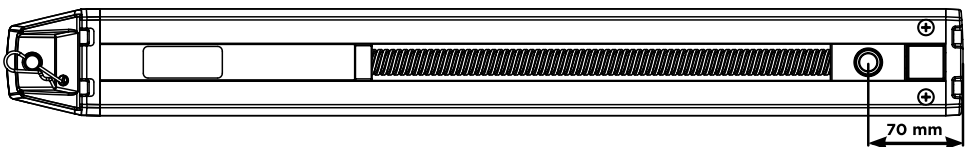

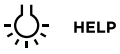

HELP

To correctly position the butterfly screw at 70 mm from the worn end, you can use a power tool type battery (12 to 24 V DC). Do not connect the arms to the PCBA. Connect the arms wires on the battery (for example yellow on + and white on -) in order to move the trolley in one direction or the other according to polarity. If the motor does not move or moves in the wrong direction, reverse the wires and then adjust the motor to the desired position.

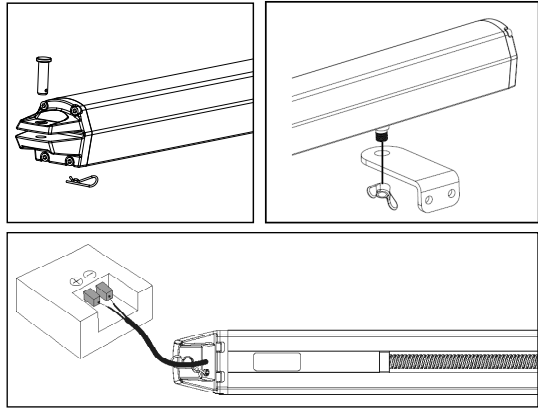

## C4- Emergency release

In case of power failure, just unscrew the butterfly screw to open the gate.

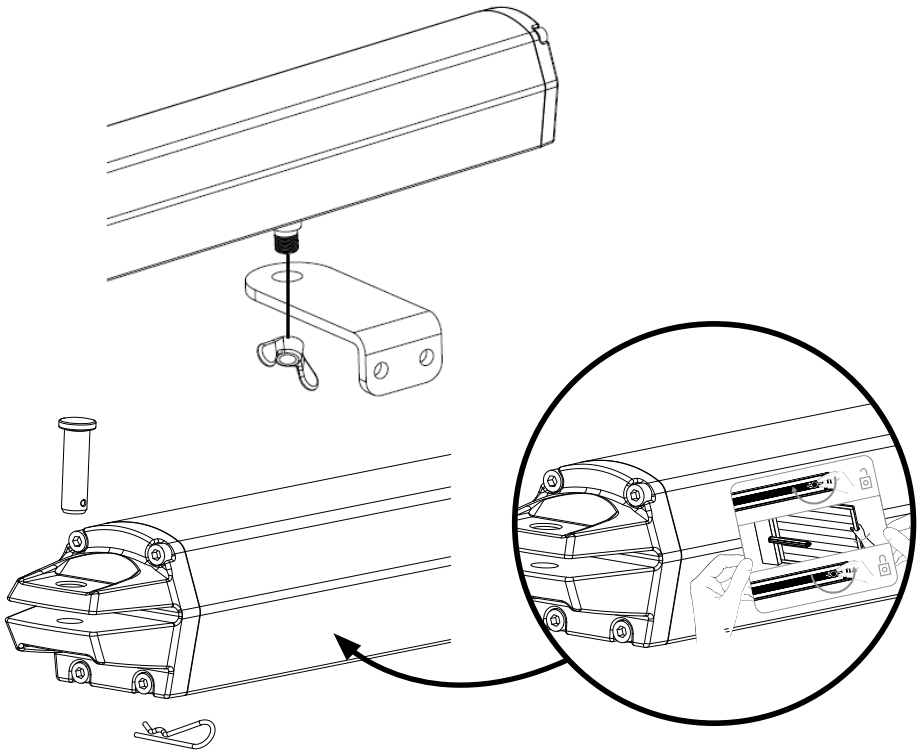

Permanently attach the label for the manual disconnection device to the operating element of this device.



# C6- Installing & connecting

## Control box

### BEFORE INSTALLATION

Decide the installation position of control box first, it is suggested to be installed near the gate and should be protected from possible damage.

**Be aware of the motor cable length** before deciding the installation position of the control box.

### PRE-INSTALLATION

1. Remove the cover by unscrewing the four screws on the cover. See Figure 1(1).
2. Use a screwdriver to puncture the holes beneath the bottom of the control box. See Figure 1(2).
3. Fix and secure your electronic box on the wall.
4. Connect the wires of the various devices to be connected to the PCB board (devices described on the following pages)
5. Seal the holes of cables entries
6. Close the box by tightening the 4 screws. (See Figure 1(3))

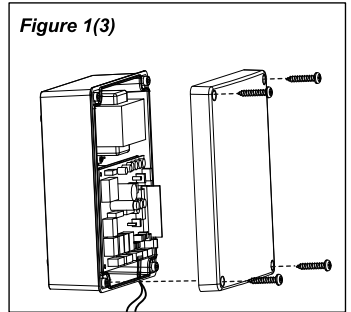
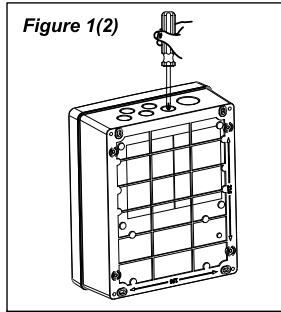
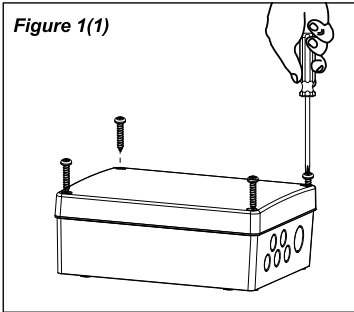



# Motor

Note: Avoid tension of the cable during open and close phase.

## MOTOR - WIRE CONNECTION

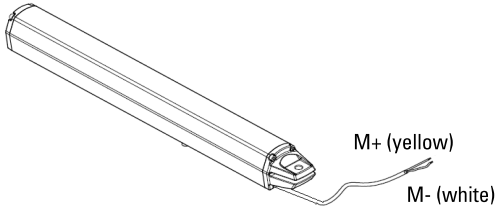

## M1 MOTOR CONNECTION (first opening motor)

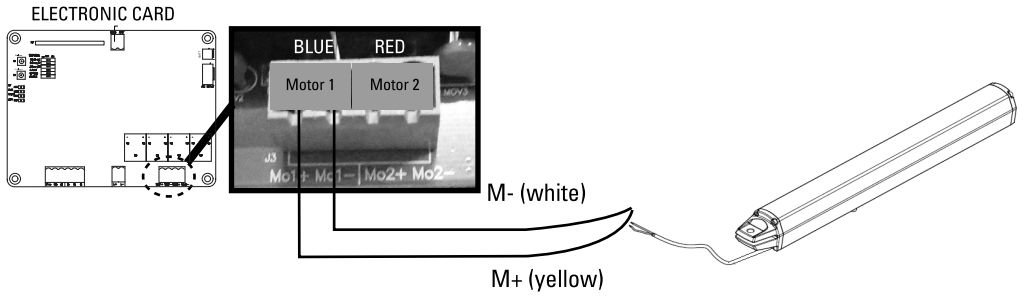

## M2 MOTOR CONNECTION (second opening motor)

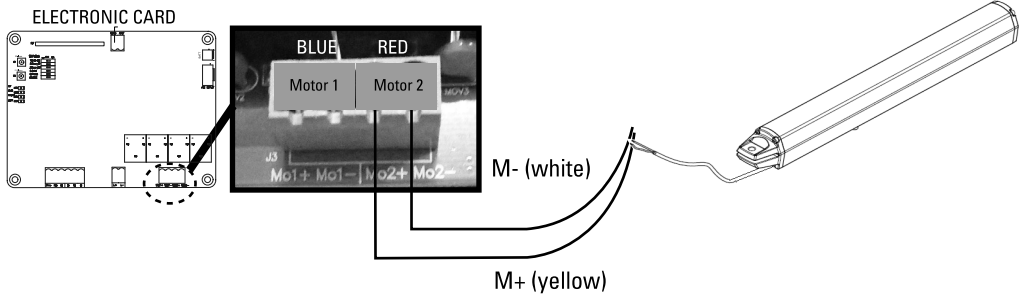

## Wiring to 230V power supply

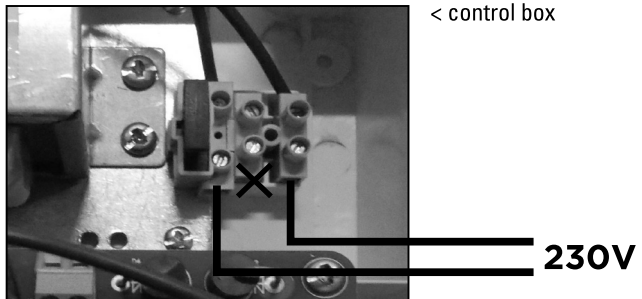

# Blinker

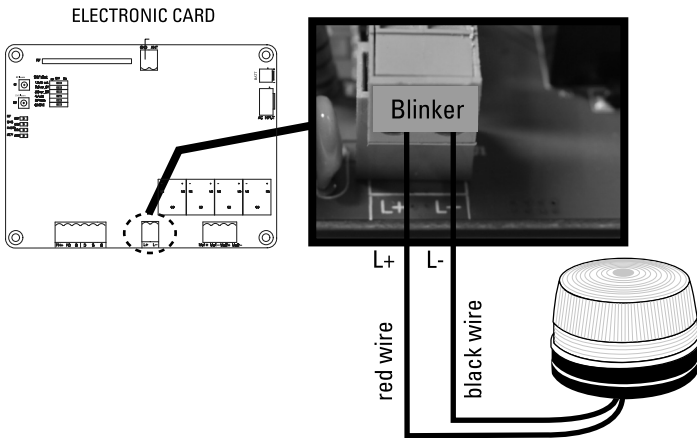
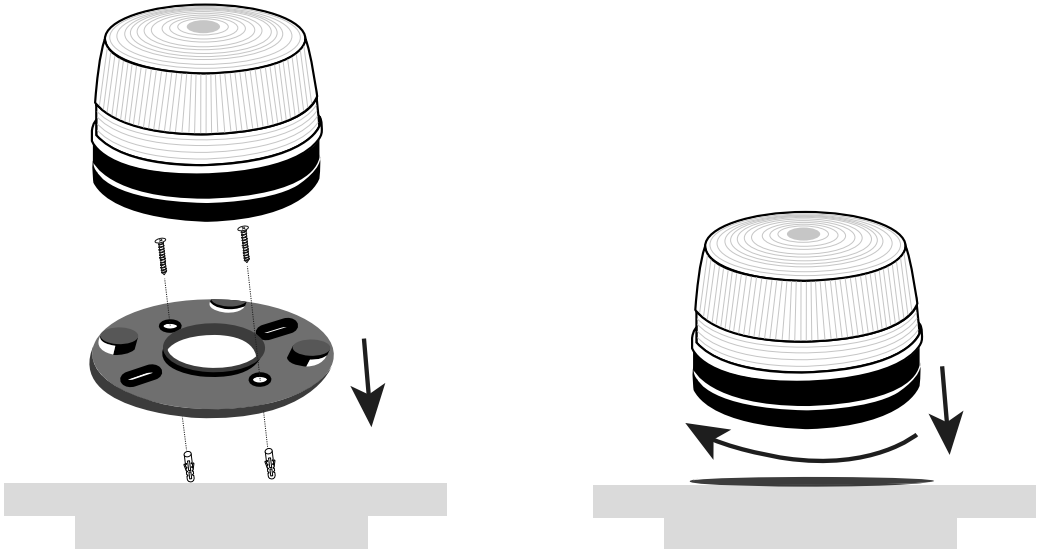

 Polarized wiring

## Photocells (option - ref. AAM0036)

The photocells are safety devices for control automatic gates. Consist of one transmitter and one receiver based in waterproof covers; it is triggered while breaking the path of the beams. If an obstacle is detected, the gate stops and opens again slightly allowing the obstacle to be released safely.

### STEP 1

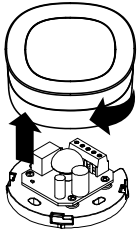

### STEP 2

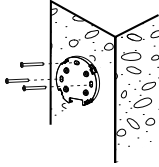

### STEP 3

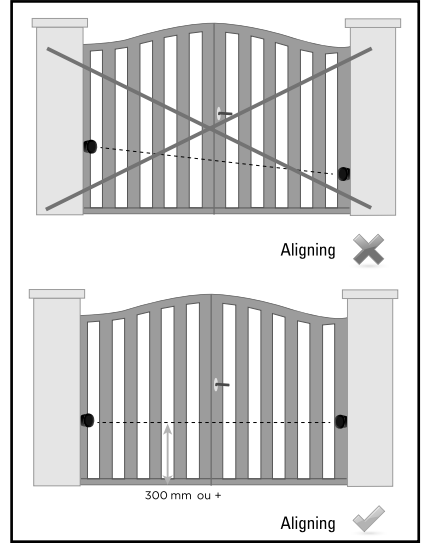
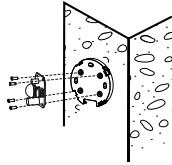

### STEP 4 : CABLING

Electronic card

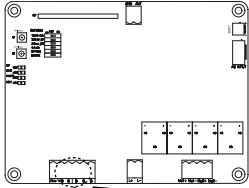

**cable type:**  
0.5 mm<sup>2</sup>

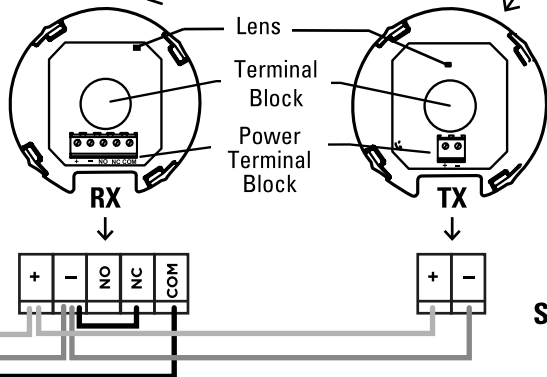
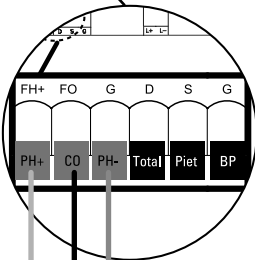

### STEP 5

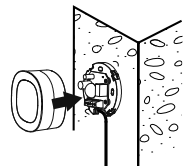

# D- SETTING/USING

## D1- Single/double gate setting (dip switch 1)

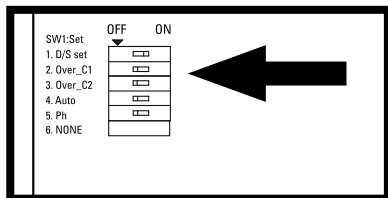

ELECTRONIC CARD

Switch settings: «on» right position, «off» left position.

**DIP SWITCH 1 D/S set :**

ON = double gate operation

OFF = single gate operation (connection on 9 and 10)

## D2- Power setting (dip switch 2 et 3)

DIP SWITCH (OVER C1)	DIP SWITCH (OVER C2)	CURRENT (AMP)
DIP switch 2 OFF	Dip switch 3 OFF	4,6A (max power)
DIP switch 2 OFF	Dip switch 3 ON	4,2A
DIP switch 2 ON	Dip switch 3 OFF	3,6A
DIP switch 2 ON	Dip switch 3 ON	3,2A (min power)

## D3- Gate auto-close adjustment (dip switch 4)

**DIP SWITCH 4**

« **ON** » : Active automatic closing in 30 seconds. Simultaneously pressing the two remotes top keys  (opened or closed gate) will turn OFF the automatic mode (the blinker will flash 3 times as confirmation).

Repeat the operation to turn ON the automatic mode (the blinker will flash 3 times as confirmation).

Note : in case of automatic closing, photocells are required.

« **OFF** » : Automatic closing OFF (caution it will still be possible to turn ON with the remote)

## D4- Photocell adjustment (dip switch 5)

**DIP SWITCH 5 :**

**ON** : Photocells ON. When the photocells detect an obstacle while the gate is closing, the gate stops and opens during 2 seconds.

If the gate auto-close is adjusted, and the photocells detect an obstacle when the gate is totally opened, then the closing time will be reseted.

**OFF** : Photocells OFF. No detection by the photocells, the photocells will not control the opening of the gate.

## D5- Dephasing of the leaves (dip switch 6)

**DIP SWITCH 6 :**

**ON** : Dephasing in closing / opening of 8 seconds.

**OFF** : Dephasing in closing / opening of 3 seconds.

## D6- Deceleration speed

The speed is 70% output of the full speed (no adjustment possible.)

## D7- LED indication

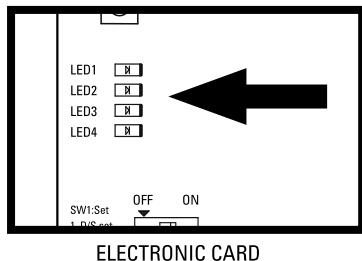

### LED 1 System Learning:

LED1 will be on when remote controls are activated.

### LED 2 System learning:

LED 2 blinks twice per second during normal operation and once per second during learning. Static LED2 means incorrect programming.

### LED 3 Photocells:

LED 3 will be on when photocells are not aligned or when they detect an obstacle.

### LED4 start :

LED 4 will be on if the switch of the transmitter, key selector, or the push button is activated.

## D8- Remote controls learning process

Press "RF-learn" button for 2 seconds, and the LED1 will be on; then press the transmitter top left button. The LED1 will blink twice and stay on for 10 seconds then be off. And the remote memorize has completed.

## D9- System learning process for double leaf gate



**The remote control memory storing operation must be over before starting the final system learning process.**

The LED2 light will remain ON until the system learning process is not over. Let your gate totally opened. Press «SYS-learn» (until the LED2 light begins to flash once every second, instead of twice every second as it normally would), then press the upper-left key for a double gate.

The system learning process will be as follows, step by step:

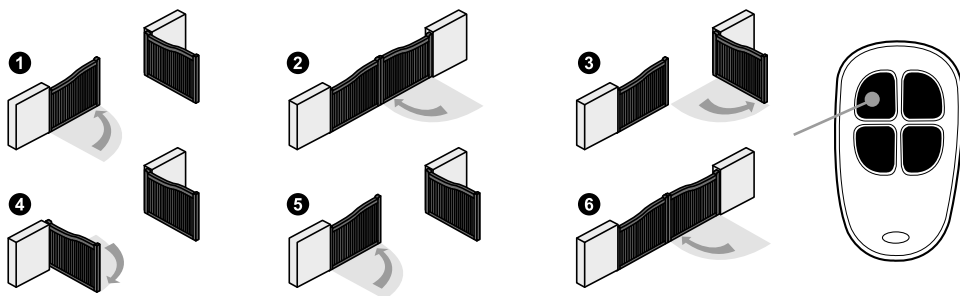

After step 6, the system learning process is complete. You can use it with the remote control:



double gate full opening



pedestrian opening (single gate)

## D10- System learning process for single leaf gate

Switch 1 OFF.

Open the leaf totally.

Press «SYS-learn» (until the LED2 light begins to flash once every second, instead of twice every second as it normally would), then press the upper-right key for a single gate.

The system learning process will be as follows, step by step:

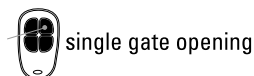
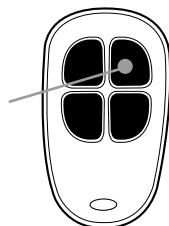
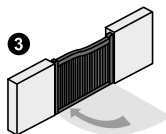
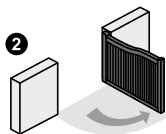
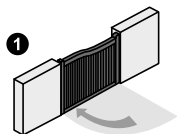

## E- TECHNICAL FEATURE

### Motor

Motor	12V DC motor with manual release
Gear type	Worm screw
Stroke length	290 mm
Power supply	12V DC
Maximum gate weight Maximum gate length	150 kg / 1,5 m per leaf
Operating Temperature	-20°C~+50°C
Dimension	605 mm x 68 mm x 67.6 mm

The A-weighted emitted sound pressure level of the motor is equal or less than 70 dB (A).

### Blinker

Bulb	LED
Power cable	2 x 1 mm <sup>2</sup> (not included)
Bulb connection	Polarized
Screws	included
Power supply	12 V DC
Operating temperature	-20°C~+50°C
Dimensions	50 x 70 x 70 mm

## Remote controls

Channels	4
Frequency - Maximum transmitted power	433.92 MHz - power < 10mW
Power supply	2 batteries lithium CR2016 included
Security	rolling code technology

## Photocells (option - ref. AAM0036)

Detection Method	Infrared Beam
Sensing Range	MAX~10 m
Input Voltage	12~24V AC/DC
Response Time	< 100ms
Operation Indicator	RX : Red LED On (beam broken) / Off (beam aligned) TX : Red LED On
Dimensions	63 x 63 x 30 mm
Output Method	Relay Output

## F- MAINTENANCE

### F1- Motor

Conduct the following operations at least every 6 months. If in high intensity of use, shorten the period in between.

#### Disconnect the power supply:

- (1) Clean and lubricate the screws, the pins, and the hinge with grease.
- (2) Check the fastening points are properly tightened.
- (3) Make the wire connection are in good condition.

#### Connect the power supply:

- (1) Check the power adjustments.
- (2) Check the function of the manual release.
- (3) Check the function of photocells or other safety device.

### F2- Remote control

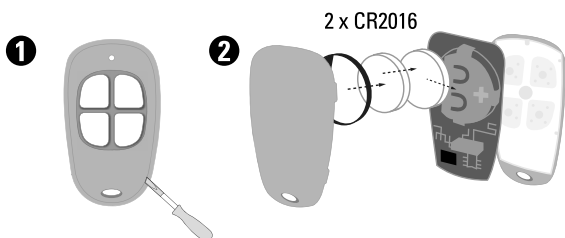

# G- TECHNICAL ASSISTANCE

## G1- Troubleshooting

Problem	Solutions
The gate doesn't move when pressing the button of the transmitter	<ol style="list-style-type: none"><li>1. Check if LED1 is "ON" once press the transmitter.</li><li>2. Check if the voltage of the batteries is above 12V.</li><li>3. Check if LED2 is "ON" and blinks accordingly.</li><li>4. Make sure all the wiring connections are firmly connected to the terminals on the PCB.</li><li>5. Make sure the fuse is workable. on the panel and power socket.</li></ol>
The transmitting distance is too short	Make sure the connecting terminals of the Antenna is firm. Check the battery on the transmitter.
The Flashing light does not work	Check if the wiring connection of the flashing light is correct.
The leaves suddenly stop during moving	<ol style="list-style-type: none"><li>1. Check if the gate can be moved freely and no obstacles in between.</li><li>2. Make sure the wiring connection of the gear motors is firm.</li><li>3. Make sure the fuse is workable.</li><li>4. Make sure there is no obstacle in the photocells beam.</li><li>5. Cut off the power of the engine. Release the motor and make sure the gate can move freely.</li></ol>
The leaves does not move or only move toward one direction	<ol style="list-style-type: none"><li>1. Check if the gate can be moved freely and no obstacles in between.</li><li>2. Make sure the wiring connection of the gear motors is firm.</li><li>3. Make sure the fuse is workable.</li><li>4. Make sure there is no obstacle in the photocells beam.</li><li>5. Cut off the power of the engine. Release the motor and make sure the gate can move freely.</li></ol>
The master gate closes to the end first and the slave gate stops, which the opening or closing sequence is not being operated properly	<ol style="list-style-type: none"><li>1. Check if the gate can be moved freely and no obstacles in between.</li><li>2. Make sure the wiring connection of the gear motors is firm.</li><li>3. Make sure the fuse is workable.</li><li>4. Make sure the safety beam are operating properly if installed.</li><li>5. Cut off the power of the engine. Release the motor and make sure the gate can move freely.</li><li>6. Increase the power with the switch 2 &amp; 3.</li></ol>
The gear motors does not run and the relay is noisy when operating the gate opening and closing	Check the condition fuse.
No remote control connection	<ol style="list-style-type: none"><li>1. Check LED1 is blinking when pressing the remote control key.</li><li>2. Check RF1 receiver is ok.</li><li>3. To check that the remote control is associated when the remote control is pressed, LED 1 and LED 4 must light up.</li><li>4. If the LED flashes for 1 second when the remote control is pressed, the battery must be changed.</li><li>5. Remove and replace the plug-in receiver</li></ol>

## H- WARRANTY



Warranty 3 years

**The invoice will be required as proof of purchase date.**

**Are never covered by our warranty:**

- Damage resulting from the consequences of a bad installation (bad wiring, reverse polarity ...).
- Damage resulting from improper use of the device (use in contradiction with the manual) or its modification.
- Damage resulting from the consequences of the use of components not from SCS SENTINEL.
- Damage due to lack of maintenance, physical shock.
- Damage due to weather: hail, lightning, strong wind etc..
- Returns made without a copy of the invoice or receipt.



# I- WARNINGS

---

SCS SENTINEL certifies that its operators comply with the standards and safety regulations for gate operators (EN 60335-2-103). In accordance with European standards EN 12453 and EN 13241-1 applicable to industrial, commercial and residential motorised door and gate installations, and depending on the installation environment, it may be necessary to add accessories not included in this kit (photocells and flashing light). It is the installer's responsibility to bring the installation into compliance. SCS SENTINEL strongly recommends the installation of photocells for all types of installation and, in the case of an opening to the outside, the installation of a flashing light on your pillar.



Don't throw batteries or out of order products with the household waste (garbage). The dangerous substances that they are likely to include may harm health or the environment. Make your retailer take back these products or use the selective collect of garbage proposed by your city.



Do not ingest battery, Chemical Burn Hazard. This product contains a button cell battery. If the button cell battery is swallowed, it can cause severe internal burns in just 2 hours and can lead to death. Keep new and used batteries away from children. If the battery compartment does not close securely, stop using the product and keep it away from children. If you think batteries might have been swallowed or placed inside any part of the body, seek immediate medical attention. Do not clean the remote control with abrasive or corrosive substances. Use a simple cloth. Do not allow children to play with the product or packaging.

When replacing the battery, use a battery with the same characteristics as the one supplied with the product. Remove the batteries from the equipment if it is not to be used for a prolonged period, except in emergency situations. Batteries must not be exposed to excessive heat or thrown into a fire.



# J- DECLARATION OF CONFORMITY

---

Hereby, SCS Sentinel declares that this product complies with the essential requirements and other relevant provisions of Directive 2014/53/UE. The UE declaration of conformity may be consulted on the website : [www.scs-sentinel.com/downloads](http://www.scs-sentinel.com/downloads).

# ZUSAMME

A -Sicherheitshinweise .....	2
B - Beschreibung.....	3
C- Verkabelung/Montage .....	3
D- Einstellung/Verwendung .....	11
E- Technische Daten.....	13
F- Wartung .....	14
G- Technische support .....	14
H- Garantie.....	15
I- Warnhinweise.....	15

## A- SICHERHEITSHINWEISE

 **VORSICHT: Wichtige Sicherheitshinweise. Für die Sicherheit von Personen ist es wichtig, diese Anweisungen zu befolgen. Anleitung aufbewahren.**

**VORSICHT: Wichtige Sicherheitshinweise. Befolgen Sie alle Anweisungen, da eine unsachgemäße Installation zu schweren Verletzungen führen kann.**

Dieses Produkt ist nur für die Automatisierung eines Flügeltors für den Wohnbereich vorgesehen.

Die Installation des Netzteils muss den in dem Land, in dem das Produkt installiert ist, geltenden Normen entsprechen (NF C 15-100 für Frankreich) und von qualifiziertem Personal durchgeführt werden.

Die Netzstromversorgung muss durch einen geeigneten Leistungsschalter und ein Differentialgerät gegen Überspannungen geschützt werden.

 **WARNUNG:** Der Antrieb muss während der Reinigung, Wartung und des Austauschs von Teilen von der Stromquelle getrennt werden.

Die Installation erfordert qualifiziertes Personal mit mechanischen und elektrischen Kenntnissen.

Stellen Sie sicher, dass der auf dem Stellantrieb angegebene Temperaturbereich für den Installationsort geeignet ist. Verwenden Sie zum Ersetzen oder Reparieren des motorisierten Systems nur Originalteile.

- Dieses Gerät kann von Kindern im Alter von mindestens 8 Jahren und von Personen mit eingeschränkter körperlicher, sensorischer oder geistiger Leistungsfähigkeit oder mangelnder Erfahrung oder Wissen verwendet werden, wenn sie (wenn sie) ordnungsgemäß beaufsichtigt werden ( e ) s oder wenn ihnen Anweisungen zur sicheren Verwendung des Geräts gegeben wurden und die damit verbundenen Risiken erkannt wurden. Kinder dürfen nicht mit dem Gerät spielen. Reinigung und Wartung durch den Benutzer dürfen nicht von Kindern ohne Aufsicht durchgeführt werden.

- Lassen Sie Kinder nicht mit dem Gerät oder seinen Bedienelementen, einschließlich Fernbedienungen, spielen.  
- Die Aktivierung der manuellen Entriegelungsvorrichtung kann eine unkontrollierte Bewegung des angetriebenen Teils aufgrund mechanischer Fehler oder eines Gleichgewichtsverlusts auslösen.

- Überprüfen Sie vor dem Einbau des Motors, ob sich das angetriebene Teil in einem guten mechanischen Zustand befindet, ob es richtig ausgewuchtet ist und ob es richtig öffnet und schließt.

- Die Motorisierung kann nicht mit einem angetriebenen Teil verwendet werden, das ein Tor enthält.

- Stellen Sie sicher, dass ein Quetschen zwischen dem angetriebenen Teil und den umgebenden festen Teilen aufgrund der Öffnungsbewegung des angetriebenen Teils vermieden wird.

- Stellen Sie nach der Installation sicher, dass der Mechanismus richtig eingestellt ist und dass das Schutzsystem und alle manuellen Auslösevorrichtungen ordnungsgemäß funktionieren.

- Bringen Sie das Etikett für dieses Gerät dauerhaft am Stellantrieb des manuellen Entriegelungsgeräts an.

Verwenden Sie die Fernbedienung nur, wenn Sie das Tor vollständig sehen können.

Betreiben Sie im Zweifelsfall niemals die Anlage, da diese beschädigt werden kann.

SCS SENTINEL bestätigt die Konformität seiner Drehorantriebe, die für den privaten Gebrauch bestimmt sind, mit den europäischen Normen und Sicherheitsvorschriften für Torantriebe (EN 60335-2-103). Die Verwendung dieses Produkts außerhalb der angegebenen Bedingungen oder die Verwendung von Komponenten oder Zubehör, die nicht von SCS SENTINEL empfohlen werden, kann die Sicherheit von Gütern und Personen gefährden und ist daher verboten. SCS SENTINEL übernimmt keine Verantwortung für Schäden, die aus der Nichtbeachtung der in diesem Handbuch enthaltenen Anweisungen resultieren.

# Potenzielle Risiken

Es gibt 4 potenzielle Risiken, darunter 3 nebenstehend identifizierte Zonen :

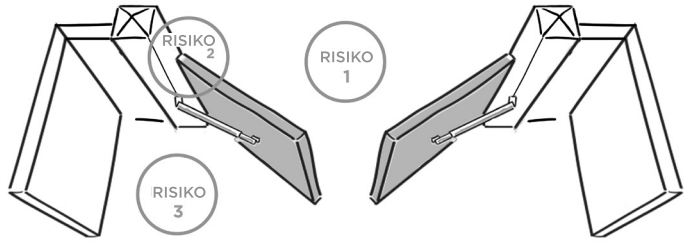

## Risiko 1: Stoß und Quetschung

### Vorbeugung :

- Erkennung von Hindernissen durch den Motor.
- Verwendung von Fotozellen.

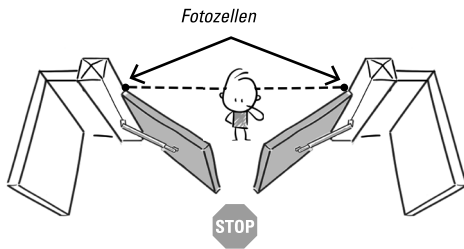

## Risiko 2 : Zerquetschen der Hände

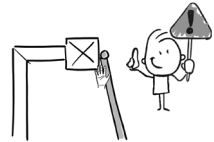

### Vorbeugung :

- Lassen Sie einen Abstand von mindestens 10 cm zwischen dem Flügel und dem Pfeiler/der Wand.
- Die Ecke des Pfeilers einschneiden, ohne ihn zu schwächen.

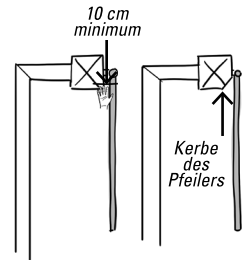

## Risiko 3 : Inhaftierung und Zerschlagung

### Vorbeugung :

- Erkennung eines Hindernisses durch den Motor.
- Lassen Sie einen Mindestabstand von 50 cm zwischen dem Motorarm und der Wand (oder einem anderen festen Teil).

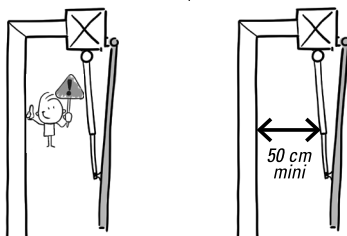

## Risiko 4 : Zerquetschen der Füße

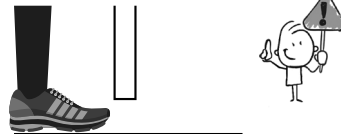

### Vorbeugung :

- Um eine Gefahrenzone für die Füße zu vermeiden, lassen Sie einen Abstand von mindestens 12 cm oder höchstens 5 mm zwischen der Unterseite der Flügel und dem Boden.



# B- BESCHREIBUNG

## B1- Bausatzinhalt

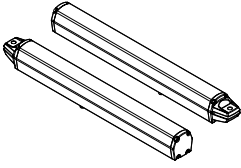

2 Schnecke

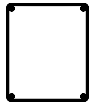

Schaltkasten  
Elektronische  
Platine



2  
Fernbedienungen



1 LED blinklicht

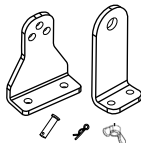

Montagebugel



1 Anleitung

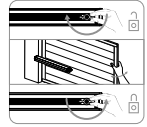

Aufkleber für die Entriegelung

## B2- Abmessungen

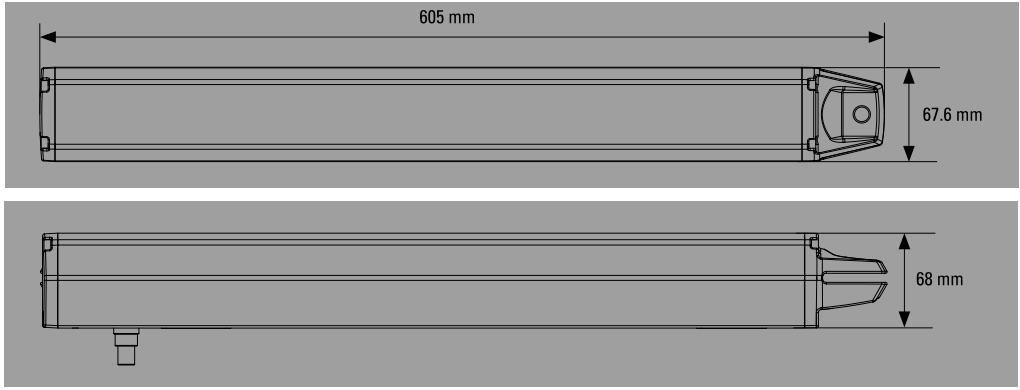

# C- VERKABELUNG/MONTAGE

## C1- Montage des automatisierten Systems

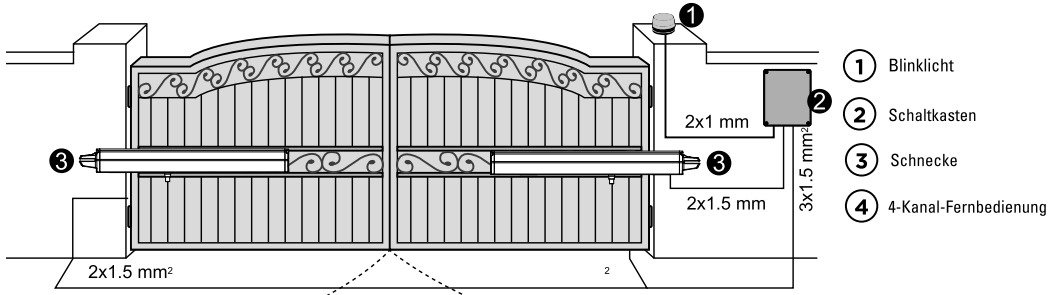

- ① Blinklicht
- ② Schaltkasten
- ③ Schnecke
- ④ 4-Kanal-Fernbedienung

Bitte stellen Sie sicher, physische Anschläge (nicht mitgeliefert) für die einwandfreie Funktion des Tores zu installieren



## C2- Maßtabelle

Für eine korrekte Montage sind die in der folgenden Tabelle angegebenen Maße genau einzuhalten. Passen Sie bei Bedarf die Torstruktur an Ihren Antrieb an.

Bevor Sie mit der Montage fortfahren, stellen Sie sicher, dass sich Ihr Tor frei öffnen und schließen lässt:

- 1) Die Scharniere müssen richtig positioniert und gefettet sein.
- 2) Es dürfen sich keine Hindernisse im Aktionsbereich befinden.
- 3) Es darf keine Reibung zwischen den beiden Flügeln oder am Boden beim Öffnen oder Schließen entstehen.

### Öffnung nach Innen - Installation bei geschlossenem Tor

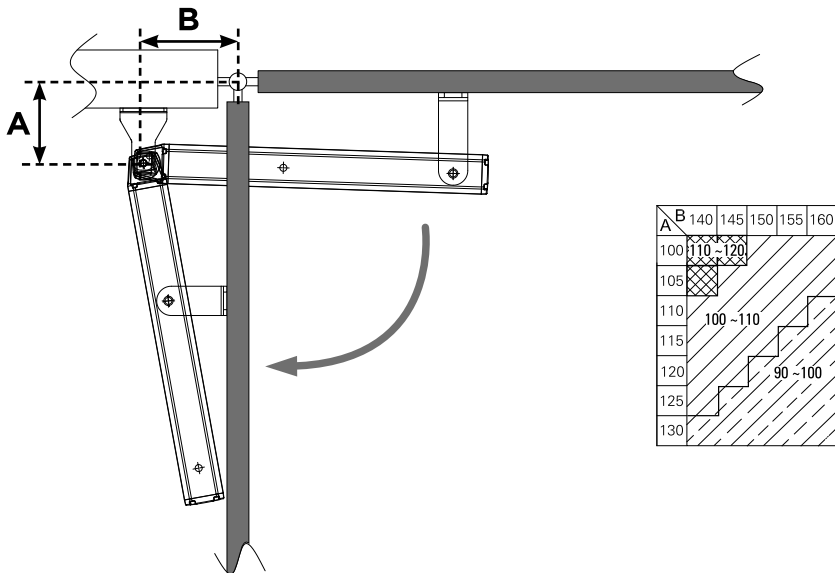

## C3- Armbefestigung

Montieren Sie die Halterung und befestigen Sie sie an der Säule.

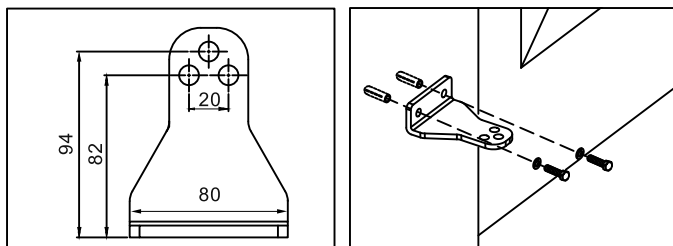

Um die Anordnung der Halterung am Tor zu bestimmen, muss das Tor geschlossen und der Drosselstift des Arms 70 mm von seinem Ende entfernt angeordnet sein.

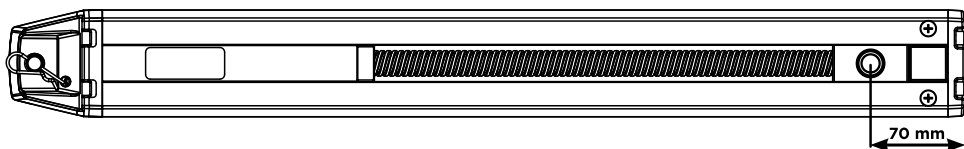

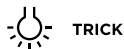

Um den Stift 70 mm vom Ende des Zylinders entfernt zu positionieren, verwenden Sie eine Batterie für Elektrowerkzeuge (12 bis 24 V DC). Schließen Sie den Motorarm nicht an die Leiterplatte an. Schließen Sie die Kabel des Motorarms an die Batterie an (z. B. gelb an + und weiß an -), um den Führungsschlitten je nach Polarität in die eine oder andere Richtung zu bewegen. Wenn sich der Motor nicht oder in die falsche Richtung bewegt, vertauschen Sie die Drähte und stellen Sie den Motor dann auf die gewünschte Position ein.

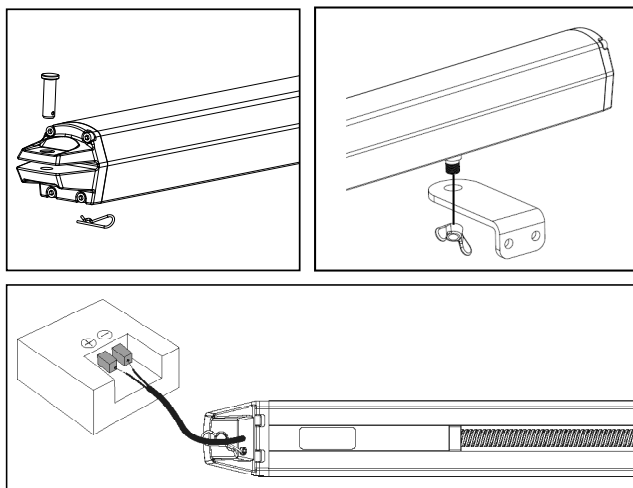

## C4- Notentriegelung

Bei Stromausfall lösen Sie beim Öffnen Ihres Tores die Drosselklappe an der Torbefestigung ab.

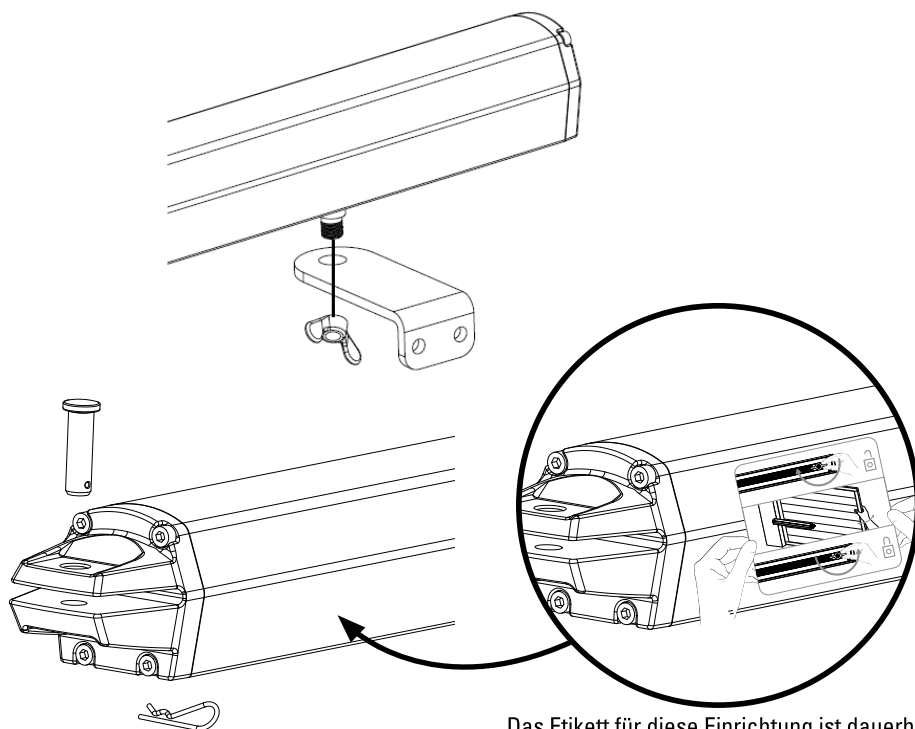

Das Etikett für diese Einrichtung ist dauerhaft am Betätigungsorgan der manuellen Ausrückvorrichtung zu befestigen.

# C5- Anschlussplan

Figure 1

Verdrahtung muss obligatorisch erfolgen in:

- ▲ 0.5 mm<sup>2</sup>
- 1 mm<sup>2</sup>

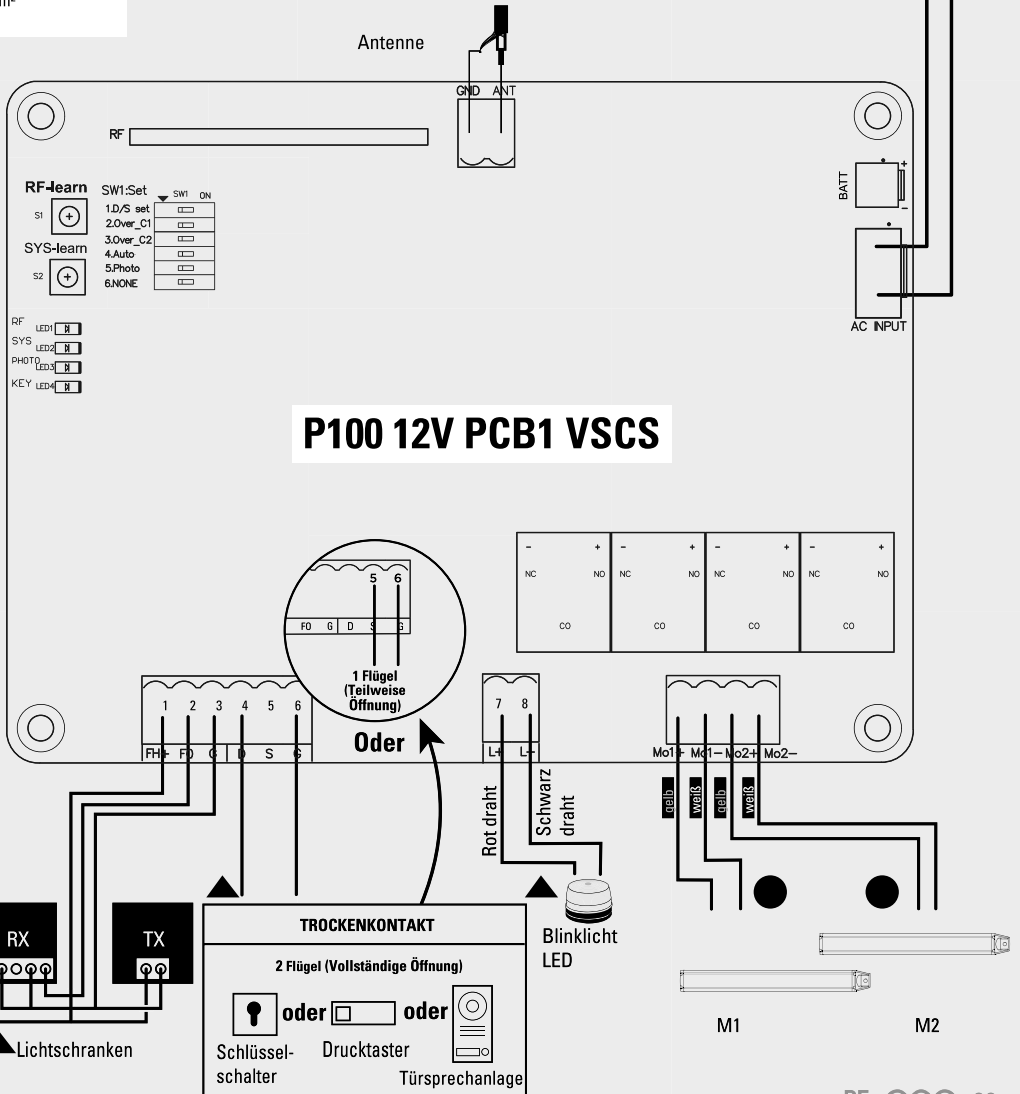
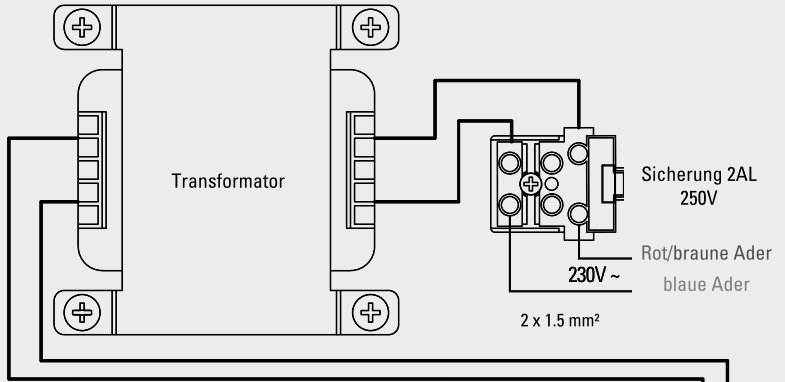

# C6- Installation und Anschluss

## Schaltkasten

### VOR DER INSTALLATION

Bestimmen Sie die Position für die Installation Ihres Schaltkastens. Es wird empfohlen, diese in der Nähe Ihres Tores zu installieren und vor möglichen Schäden zu schützen.

 **Stellen Sie sicher, dass Ihr Stromanschlusskabel ausreichend lang ist, bevor Sie die Position Ihres Schaltkastens festlegen.**

### VORBEREITUNG DER MONTAGE

1. Entfernen Sie die 4 Schrauben vom Deckel Ihres Schaltkastens. (Siehe Abbildung 1(1))
2. Verwenden Sie einen Schraubendreher, um die vorgebohrten Löcher zu durchstoßen, die sich vorne auf der Unterseite Ihres Schaltkastens befinden. (Siehe Abbildung 1(2))
3. Platzieren und befestigen Sie Ihren Schaltkasten an der Wand.
4. Schließen Sie die Drähte der verschiedenen Elemente, die Sie anschließen möchten, an die Schaltkasten an (Elemente werden auf den folgenden Seiten beschrieben)
5. Dichten Sie die Löcher Ihrer Kabeldurchführungen ab.
6. Schließen Sie den Schaltkasten, indem Sie die 4 Schrauben eindrehen. (Siehe Abbildung 1(3))

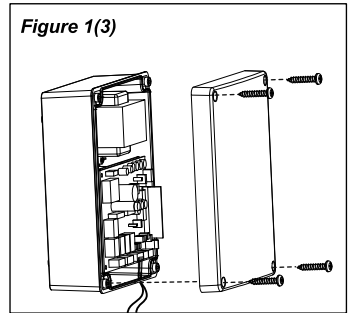
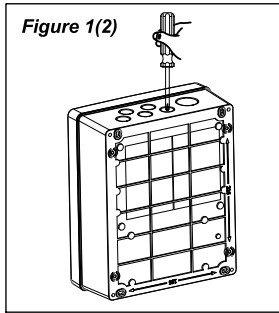
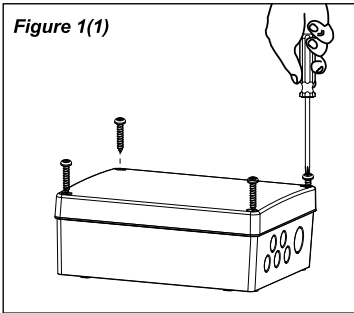

## Motor

### ABZWEIGEN DER GARNE DES MOTORS

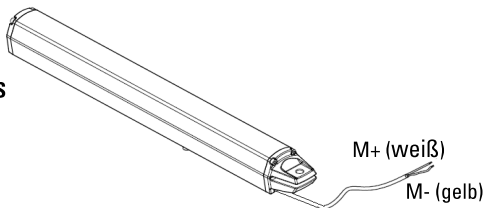

Anmerkung: Vermeiden Sie, dass das Kabel während der Öffnungs- und Schließphase zu gespannt wird.



## ANSCHLUSS **DES MOTORS M1** (MOTOR ÖFFNET ZUERST)

SCHALKASTENPLATINE

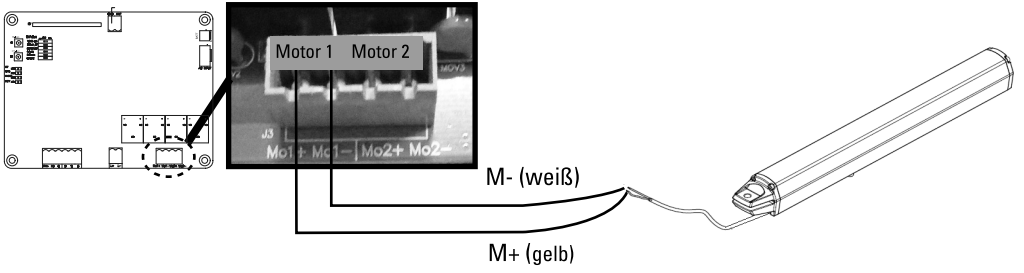

## ANSCHLUSS **DES MOTORS M2** (MOTOR ÖFFNET SICH ALS ZWEITES)

SCHALKASTENPLATINE

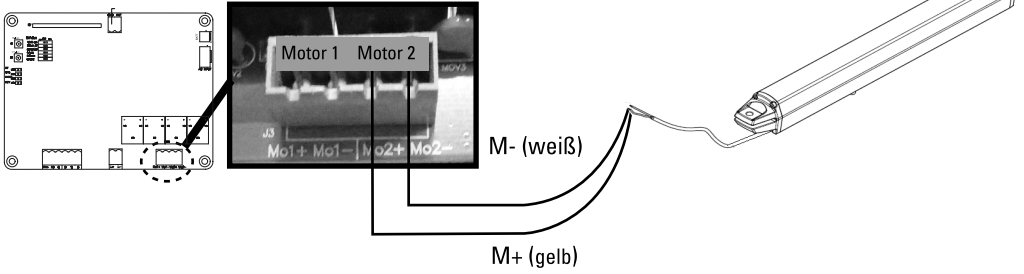

## Anschluss der 230V-Stromversorgung

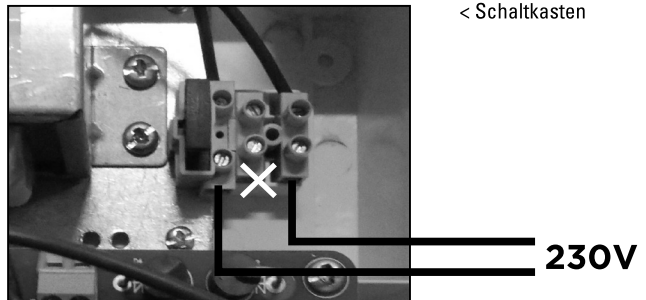

# LED Blinklicht

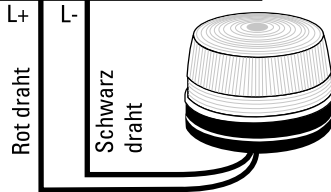
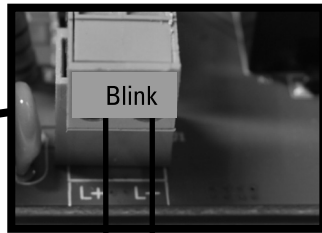
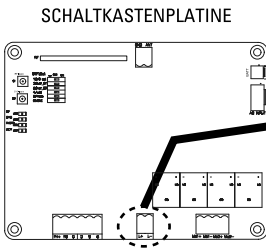
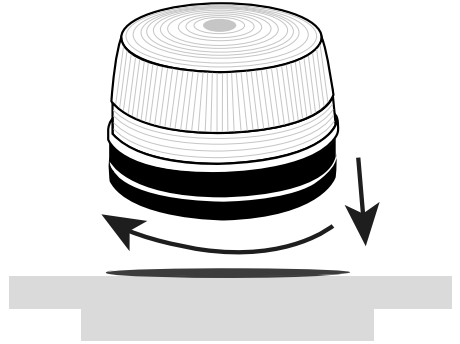
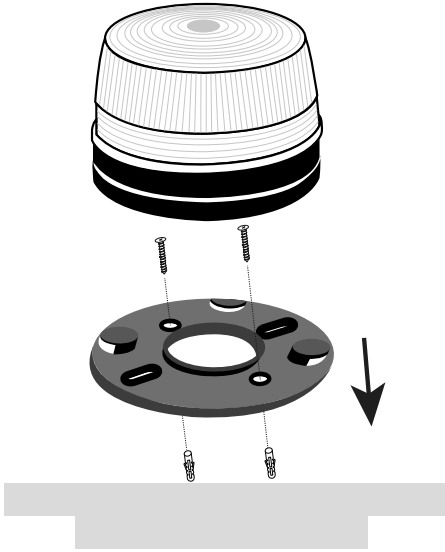

 Polarisierte Verzweigung

# Lichtschranke (optional erhältlich unter Ref. AAM0036)

Lichtschranken sind Sicherheitsvorrichtungen für automatische Tore. Sie bestehen aus einem Sender und einem Empfänger und werden bei Unterbrechung des Strahlenganges ausgelöst. Wenn ein Hindernis erkannt wird, stoppt das Tor und öffnet sich geringfügig, so dass das Hindernis sicher entfernt werden kann.

## SCHRITT 1

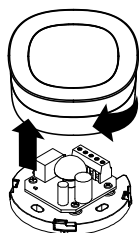

## SCHRITT 2

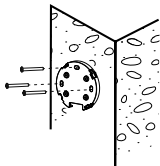

## SCHRITT 3

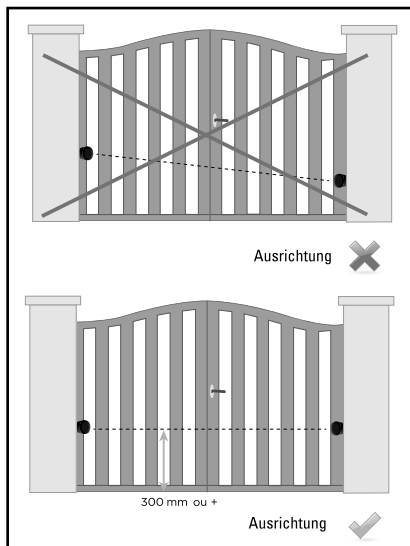
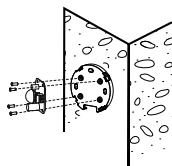

## SCHRITT 4 SCHALKASTENPLATINE

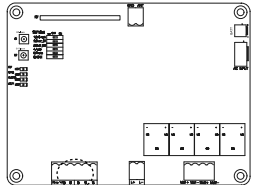

**Kabeltyp :**  
0.5 mm<sup>2</sup>

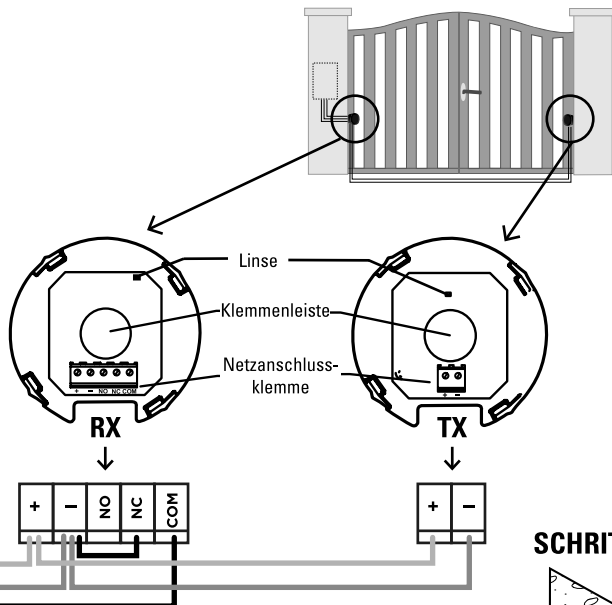
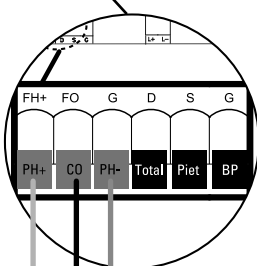

## SCHRITT 5

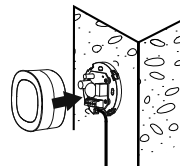

# D- EINSTELLUNG/VERWENDUNG

## D1- Einstellung der Flügelanzahl (DIP-Schalter 1)

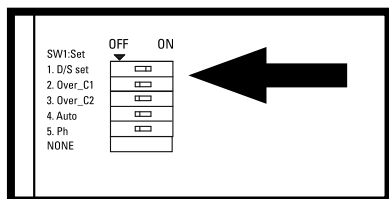

SCHALTKASTENPLATINE

Schaltereinstellungen: die Position „EIN“ befindet sich rechts, OFF“ nach links.

**DIP-Schalter 1 D/S in Position:**

EIN = 2-Flügel-Betrieb

AUS = Einflügelbetrieb (Anschluss an 9 und 10)

## D2- Einstellung der Leistung (DIP-Schalter 2 und 3)

DIP SWITCH ÜBER C1	DIP SWITCH ÜBER C2	INTENSITÄT
DIP switch 2 OFF	Dip switch 3 OFF	4,6A (max. Leistung)
DIP switch 2 OFF	Dip switch 3 ON	4,2A
DIP switch 2 ON	Dip switch 3 OFF	3,6A
DIP switch 2 ON	Dip switch 3 ON	3,2A (min. Leistung)

## D3- Einstellung der automatischen Schließvorrichtung (DIP-Schalter 4)

### DIP-SCHALTER 4

**Auf „EIN“:** Automatisches Schließen nach 30 Sekunden.

Durch gleichzeitiges Drücken der beiden Tasten auf der Oberseite der Fernbedienung  (Tor geöffnet oder geschlossen) wird der Automatikbetrieb deaktiviert (Bestätigung durch 3-maliges Blinken des Blinklichts).

Wiederholen Sie den Vorgang, um den Automatikbetrieb wieder zu aktivieren (Bestätigung mit 3 Blinkern der Blinkleuchte).

Hinweis: Im Falle des automatischen Schließens ist die Installation von Lichtschranken zwingend erforderlich.

**Auf „AUS“:** Automatisches Schließen deaktiviert (Achtung, die Aktivierung ist jederzeit über die Fernbedienung möglich).

## D4- Einstellung der Lichtschranke (DIP-Schalter 5)

### DIP-SCHALTER 5:

**AN:** Lichtschranke aktiviert. Unterbrechung der Lichtschranke während des Schließvorgangs = Hindernis verlässt für 2 Sekunden den Lichtschrankenbereich.

Wenn sich das Tor im automatischen Schließmodus befindet und die Lichtschranke ein Hindernis erkennt, wenn das Tor vollständig geöffnet ist, wird die Pausenzeit wieder zurückgesetzt.

**AUS:** Lichtschranke deaktiviert.

## D5- Phasenverschiebung / Zeitversetztes Öffnen und Schließen (Dip-Schalter 6)

### DIP-SCHALTER 6:

**AN:** 8 Sekunden Verzögerung beim Öffnen / Schließen der Flügel.

**AUS:** 3 Sekunden Verzögerung beim Öffnen / Schließen der Flügel.

## D6- Verzögerungsgeschwindigkeit

Die Verzögerungsgeschwindigkeit liegt bei 70 % der vollen Geschwindigkeit.

## D7- LED-Anzeigeleuchten

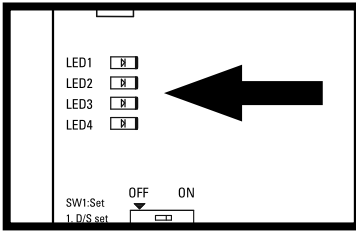

CARTE COFFRET

### LED1 RF-Anzeige: Hochfrequenz

Die LED1-Anzeige blinkt, wenn ein Signal empfangen wird (Fernbedienung programmiert oder nicht).

### LED2 Lernsystem:

Die LED2-Anzeige blinkt im Normalbetrieb zweimal pro Sekunde und während der Programmierung einmal pro Sekunde. Wenn LED2 durchgängig erleuchtet ist, liegt ein Fehler bei der Programmierung vor.

### LED3 Lichtschanke:

Die LED3-Anzeige erleuchtet, wenn die Lichtschanke nicht ausgerichtet ist oder sich ein Hindernis diese unterbricht.

### LED4 Start:

Die LED4-Anzeige leuchtet auf, wenn die Fernbedienung, der Schlüsselschalter oder der Druckknopf aktiviert ist.

## D8- Lernprozess für Fernbedienungen

Halten Sie die Taste „RF-Learn“ 2 Sekunden lang gedrückt, die LED1-Anzeige leuchtet auf. Drücken Sie dann die Taste oben links auf der Fernbedienung. Die LED1-Anzeige blinkt zweimal, leuchtet 10 Sekunden lang und erlischt dann. Die Programmierung der Fernbedienung ist somit abgeschlossen.

## D9- Anlernprozess des Systems für ein Doppelflügeltor

**⚠ Vor dem Anlernen des Systems** muss der Lernprozess für Fernbedienungen abgeschlossen sein. Wenn der Lernprozess nicht abgeschlossen ist, leuchtet die LED2 weiterhin. Öffnen Sie beide Flügel- oder Schiebetore vollständig. Betätigen Sie die Taste „SYS-learn“ (bis die LED2-Anzeige einmal pro Sekunde blinkt und nicht wie üblich zweimal pro Sekunde) und drücken Sie anschließend die Taste oben links auf der Fernbedienung, um ein Doppelflügeltor anzulernen.

Der Anlernvorgang erfolgt Schritt für Schritt, wie nachfolgend beschreiben:

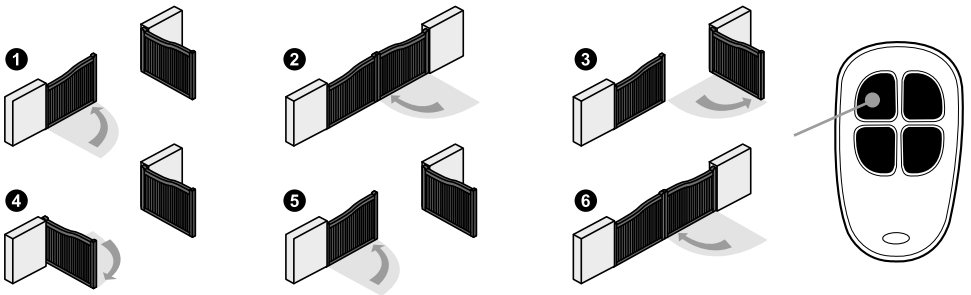

Nach Schritt 6 ist der Lernprozess Ihres Tores abgeschlossen. Sie können es mit der Fernbedienung verwenden:

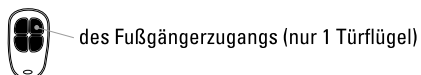

# D10- Anlernprozess des Systems für ein Einzelflügeltor

Stellen Sie den Schalter 1 auf AUS.

Öffnen Sie das Tor vollständig.

Betätigen Sie die Taste „SYS-learn“ (bis die LED2-Anzeige einmal pro Sekunde blinkt und nicht wie üblich zweimal pro Sekunde) und drücken Sie anschließend die Taste oben rechts auf der Fernbedienung, um ein Einzelflügeltor anzulernen.

Der Anlernvorgang erfolgt Schritt für Schritt, wie nachfolgend beschreiben :

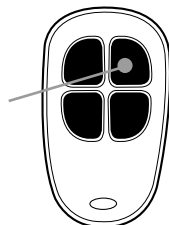
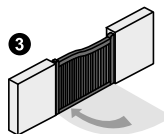
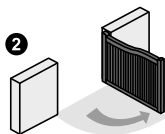
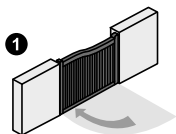

vollständige Öffnung des Flügels

## E- TECHNISCHE DATEN

### Motor

Motor	12V DC-Motor mit manueller Entriegelung
Typ	Schnecke
Hublänge	290 mm
Versorgungsspannung	12V DC
Max. Gewicht pro Flügel/Max. Breite pro Flügel	150 kg / 1,5 m
Betriebstemperaturbereich	-20°C~+50°C
Abmessungen	605 mm x 68 mm x 67.6 mm

### Blinklicht

Ampullen	15 LED
Netzkabel	2 x 1 mm <sup>2</sup> (nicht angegeben)
Glühlampenanschluss	polarisiert (elektronische Platine)
Schrauben	bereitgestellt
Ernährung	12 V DC
Betriebstemperaturbereich	-20°C~+50°C
Abmessungen	50 x 70 x 70 mm

### Fernbedienungen

Kanäle	4
Frequenz - Maximale Sendeleistung	433,92 MHz - Leistung < 10 mW
Stromversorgung	2 Lithium-Batterien CR2016 inklusive
Sicherheit	sich ständig ändernder Geheimcode

## Lichtschranken (optional - ref. AAM0036)

Erkennungsmethode	Infrarot-Strahl
Reichweite	Max. 10 m
Eingangsspannung	12~24V AC/DC
Antwortverzögerung	< 100ms
Betriebsanzeige	RX: Rote LED leuchtet auf (unterbrochener Strahl) Rote LED aus (ausgerichteter Strahl) TX: Rote LED leuchtet (Spannungsversorgung)
Abmessungen	63 x 63 x 30 mm
Ausgangstyp	Relaisausgang

## F- WARTUNG

Führen Sie die folgenden Arbeiten mindestens alle 6 Monate durch. Bei häufiger Anwendung verkürzen Sie diese Zeitspanne.

### Unterbrechung der Stromversorgung:

- (1) Reinigen und fetten Sie die Schrauben, Stifte und das Scharnier.
- (2) Stellen Sie sicher, dass die Befestigungspunkte fest angezogen sind.
- (3) Überprüfen Sie den korrekten Anschluss Ihrer Kabel.

### Anschluss der Stromversorgung:

- (1) Überprüfen Sie die Einstellungen der Stromversorgung.
- (2) Überprüfen Sie die Funktion der manuellen Entriegelung.
- (3) Überprüfen Sie die einwandfreie Funktion der Lichtschranke oder anderen Sicherheitseinrichtungen.

## G- TECHNISCH SUPPORT

### G1- Hilfe bei der Fehlersuche

Aufgetretenes Problem	Lösung
Überhitzung der Backup-Batterien.	Überprüfen Sie den Anschluss der Kabel an die Batterie sowie deren Polarität
Das Tor bewegt sich nicht, wenn die Fernbedienung betätigt wird.	<ol style="list-style-type: none"><li>1. Überprüfen Sie, ob die Anzeige „LED1“ aufleuchtet, wenn Sie eine Taste auf der Fernbedienung drücken.</li><li>2. Stellen Sie sicher, dass die Spannung höher als 22V ist.</li><li>3. Stellen Sie sicher, dass die Anzeige „LED2“ leuchtet.</li><li>4. Vergewissern Sie sich, dass die gesamte Verdrahtung mit der Klemmleiste der Elektronikplatine verbunden ist.</li><li>5. Stellen Sie sicher, dass sich die Sicherung und der Trennschalter Ihres Netzteils in gutem Zustand befinden.</li></ol>
Die Übertragungsdistanz ist zu kurz.	Stellen Sie sicher, dass die Antenne richtig angeschlossen ist, ohne dass sich der Kern und das Geflecht berühren. Überprüfen Sie die Batterien der Fernbedienung.
Die Leuchte oder die Lampe funktioniert nicht.	Überprüfen Sie den Zustand der Blinklichtverdrahtung, den ordnungsgemäßen Anschluss und die Glühbirne.
Die Flügel oder Schiebetore stoppen plötzlich während der Bewegung. oder Die Flügel oder Schiebetore bewegen sich nicht oder nur in eine Richtung.	<ol style="list-style-type: none"><li>1. Überprüfen Sie, ob der Flügel frei bewegt werden kann und ob sich keine Hindernisse dazwischen befinden.</li><li>2. Vergewissern Sie sich, dass die Motoranschlussdrähte richtig angeschlossen sind.</li><li>3. Überprüfen Sie den Zustand der Sicherung.</li><li>4. Achten Sie darauf, dass sich keine Hindernisse im Strahl der Lichtschranke befinden.</li><li>5. Schalten Sie bei Bedarf die Stromversorgung Ihres Motors aus und stellen Sie sicher, dass die Flügel oder Schiebetore sich nach dem Auskuppeln frei bewegen können.</li></ol>

Ein Flügel schließt sich bis zum Anschlag, der andere stoppt.	<ol style="list-style-type: none"> <li>1. Überprüfen Sie, ob der Flügel frei bewegt werden kann und ob sich keine Hindernisse dazwischen befinden.</li> <li>2. Vergewissern Sie sich, dass die Motoranschlussdrähte richtig angeschlossen sind.</li> <li>3. Überprüfen Sie den Zustand Ihrer Sicherung.</li> <li>4. Vergewissern Sie sich, dass der Lichtschrankenstrahl funktioniert.</li> <li>5. Schalten Sie die Stromversorgung Ihres Motors aus und stellen Sie sicher, dass sich die Flügel nach dem Auskuppeln frei bewegen können.</li> <li>6. Erhöhen Sie die Ausgangsleistung mit den Schaltern 2 und 3.</li> </ol>
Der Motor dreht nicht und das Relais gibt während des Öffnungs- und Schließvorgangs ein lautes Geräusch von sich.	Überprüfen Sie den Zustand Ihrer Sicherung.
Die Fernbedienung verbindet sich nicht.	<ol style="list-style-type: none"> <li>1. Überprüfen Sie, ob die LED1 auf der Platine blinkt, wenn die Fernbedienung gedrückt wird.</li> <li>2. Überprüfen Sie die korrekte Positionierung des RF1-Empfängers.</li> </ol>

Wenn keiner der Diagnose- oder Wartungsverfahren den Fehler behebt, wenden Sie sich bitte an unseren technischen Support und unsere Hotline.

## H- GARANTIE



Garantie 3 Jahre

SCS Sentinel gewährt auf dieses Produkt eine Garantie für Qualität und Zuverlässigkeit, die den gesetzlichen Rahmen übersteigt.

**Es ist zwingend erforderlich, den Kaufnachweis während der Garantiezeit aufzubewahren.** Bewahren Sie den Barcode und Ihren Kaufnachweis sorgfältig auf, da diese für Garantieansprüche erforderlich sind.

### Die Garantie erstreckt sich nicht auf:

- Materielle oder elektrische Schäden durch unsachgemäße Installation (Verdrahtungsfehler, Verpolung, usw.)
- Schäden durch den Gebrauch unsachgemäße Verwendung der Blinkleuchte (Verwendung nicht wie vorgesehen) oder Änderungen.
- Schäden, die durch die Verwendung und/oder Installation von Bauteilen entstehen, die nicht von SCS Sentinel vorgesehen und inbegriffen sind.
- Schäden durch mangelnde Wartung oder Einwirkungen
- Schäden durch Witterungseinflüsse wie Hagel, Blitzschlag, starke Winde, usw.
- Rücksendungen von Artikeln ohne Kaufnachweis oder Rechnung.

## I- WARNHINWEISE

SCS SENTINEL bestätigt die Konformität seiner Torantriebe mit den Normen und Sicherheitsbestimmungen für Torantriebe (EN 60335-2-103). Gemäß den europäischen Normen EN 12453 und EN 13241-1, die für Installationen von kraftbetätigten Türen und Toren in Industrie, Gewerbe und Wohngebieten gelten, und je nach Installationsumgebung kann das Hinzufügen von Zubehör, das nicht in diesem Kit enthalten ist (Fotozellen und Blinkleuchte), erforderlich sein. Es obliegt dem Installateur, die Konformität der Installation herzustellen. SCS SENTINEL empfiehlt dringend die Installation von Fotozellen für alle Arten von Installationen und, im Falle einer Öffnung nach außen, die Installation einer Blinkleuchte an Ihrem Pfeiler.





Batterie nicht verschlucken, Gefahr von chemischen Verätzungen. Dieses Produkt enthält eine Knopfzelle. Wenn die Knopfzelle verschluckt wird, kann sie innerhalb von 2 Stunden schwere innere Verätzungen verursachen, die tödlich sein können. Bewahren Sie neue und gebrauchte Batterien außerhalb der Reichweite von Kindern auf.

Wenn sich das Batteriefach nicht sicher schließen lässt, verwenden Sie das Produkt nicht mehr und halten Sie es von Kindern fern. Wenn der Verdacht besteht, dass eine Batterie verschluckt oder in irgendeinen Teil des Körpers eingeführt wurde, suchen Sie sofort ärztlichen Rat. Reinigen Sie Ihre Fernbedienung nicht mit scheuernden oder ätzenden Substanzen. Verwenden Sie lediglich ein weiches Tuch. Lassen Sie Kinder nicht mit dem Produkt oder den Verpackungen spielen. Wenn Sie die Batterie austauschen, verwenden Sie eine Batterie mit denselben Eigenschaften wie die, die mit dem Produkt geliefert wurde. Entfernen Sie die Batterien aus dem Gerät, wenn es längere Zeit nicht benutzt werden soll, es sei denn, es ist für Notfallsituationen bestimmt. Batterien und/oder Akkus dürfen nicht übermäßiger Hitze ausgesetzt oder ins Feuer geworfen werden.



Entsorgen Sie gebrauchte Batterien und Geräte nicht über den Hausmüll. Die darin enthaltenen gefährlichen Stoffe können Gesundheit und Umwelt schädigen. Bitte nutzen Sie die Recyclingcenter Ihrer Gemeinde oder Ihren Vertriebspartner zur Geräteentsorgung.



## J- KONFORMITÄTSERKLÄRUNG

Hiermit erklärt SCS Sentinel, dass sich dieses Produkt in Übereinstimmung mit den grundlegenden Anforderungen und anderen relevanten Bestimmungen der Richtlinie 2014/53/EU befindet. Die Konformitätserklärung kann eingesehen werden unter: [www.scs-sentinel.com/downloads](http://www.scs-sentinel.com/downloads)

Toutes les infos sur :  
**[www.scs-sentinel.com](http://www.scs-sentinel.com)**



**SCS** sentinel

110, rue Pierre-Gilles de Genes  
49300 Cholet - France